

Bad & Duschen

— EINFACHE MONTAGE —

— WIRD AUFGEBAUT GELIEFERT —

— AT 2025 —

GESTALTEN SIE IHR TRAUMBADZIMMER

— DÄNISCHES DESIGN



Scanbad

BY DANSANI

NEU: INTEGRIERTER GRIFF IM NEUEN DESIGN



SCHÖNE NEUHEITEN UND STARKE DETAILS

Lernen Sie eine Reihe schöner Scanbad-Neuheiten kennen. Ein schöner integrierter Griff, der Rand und Kontrast zum neuen Badezimmer herstellt, ein schöner neuer Spiegel mit weichen Ecken und feine neue Waschtische in starken Qualitäten. Genau wie die bekannten Scanbad-Möbel und -Duschen handelt es sich bei den neuen Produkten um Do-it-yourself-Produkte, die das Selbermachen besonders einfach gestalten.



Scanbad Badmöbel, die einfach zu montieren sind, werden von erfahrenen Fachleuten in Dänemark, die sich ausschließlich mit Badezimmern beschäftigen, design und produziert. Tauchen Sie hier in unsere 3 verschiedene Möbelserien ein; die NOW-, die Delta- und die Multo Serie sowie unser Maxi- und schlichte aber vielfältige Flexi Duschprogramm. So sind Sie gut vorbereitet, Ihr neues Badezimmer selbst zu planen und zu montieren.

VIELE SCHÖNE DETAILS

Entdecken Sie die vielen Möglichkeiten, Ihr eigenes Badezimmer, mit vielen funktionellen Raffinessen, zu gestalten, die Ihnen im Alltag Freude bereiten werden. Finden Sie jede Menge Inspiration hier im Katalog und auf unserer Homepage.

Scanbad

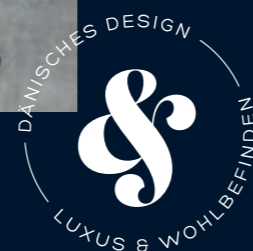

INHALT

SCANBAD DELTA	06
SCANBAD NOW	48
SCANBAD MULTO	62
BADHEIZKÖRPER	87
PRODUKTGUIDE	88
PRODUKTINFORMATION	102
SCANBAD FLEXI DUSCH	104
SCANBAD MAXI DUSCH	140
NACHHALTIGKEIT	150

SCANBAD DELTA

Delta ist ein ansprechendes Design, das einen trüben, dunklen Wintermorgen gleich viel heller erscheinen lässt. Hier finden Sie u. a. reizvolle Tischmodelle, die Ihrem Badezimmer das i-Tüpfelchen aufsetzt. Die Delta Serie bietet natürlich auch die neuen schönen integrierten Griffe und nicht zuletzt viele Möglichkeiten einer praktischen Zuwahl.

In den ansprechenden Schubladeneinsätzen aus Echtholz finden all Ihre kleinen Dingen einen festen Platz. Wie wäre es mit einer praktischen Beleuchtung in der Schublade? Ergänzen lässt sich die Schublade mit einer eingebauten Steckdose, damit Sie nicht jeden Tag mit dem Kabel vom Haartrockner oder dem Ladekabel vom Rasierapparat herumhantieren müssen?

Inspiration	8
Preisliste	20
Produktinformation	102

Die Hochschränke und Oberschänke sorgen in Ihrem Bad für ein schönes, aufgeräumtes Badezimmerbild mit viel Stauraum. Ihre Handtücher, Unterwäsche, Cremes, Shampoo und vieles mehr, finden hier Platz.

Fügen Sie Licht unter dem Waschtischunterschrank hinzu und Hochschrank und schaffen Sie eine wunderbare Atmosphäre in Ihrem Badezimmer.

Perfektes Licht am Spiegel, welches direkt auf Sie abgestimmt werden kann, um z.B. das Make-Up auf zu tragen, zum rasieren oder einfach um ein Lächeln in den Spiegel zu zaubern. Scanbad ist Experte für Licht und Lichtsteuerung. Freuen Sie sich auf Ihr individuelles Badezimmer Licht.

Die Waschtische sind in 6 Breiten und 2 Tiefen erhältlich. Der dazu passende Unterschrank in 4 Höhen, so das sich für jedes Badezimmer das passende finden lässt.

Erleichtern Sie sich die Handgriffe beim Haartrocknen, in dem Sie eine Steckdose in die Schublade integrieren um dem Haartrockner oder den Ladegeräten für z.B. den Rasierapparat einen festen Platz zuzuordnen.

Beim Stil liegt die Wahl ganz bei Ihnen – ein cooler Griff, ein eleganter, ein romantischer, ein schwarzer, ein breiter, ein goldfarbener oder gar kein Griff nur mit der Push open Lösung.

10
JAHRE GARANTIE



DELTA
€ 2.157,-
EXKL. SCHRANK UND ZUBEHÖR

NEU

DELTA - 60 CM		
Warm Eiche	Art. Nr.	Preis €
Waschtisch, Mini Lazuli	101506003	577,-
Waschtischunterschrank	DU07-1055	941,-
Spiegel, Corona Oval	95950	639,-
Setpreis exkl. gezeigter Griffe und Lampe		2.157,-

Schrank und Zubehör:

Überlaufrosette, Schwarz	4880028	10,-
Beleuchtung unter dem WTU	UL60	320,-
Einrichtungspaket für die obere Schublade	SI12	103,-
Beleuchtung + Stehdose in der Schublade	LS260-E	252,-
Lampe, Bubble	190304470	156,-
Oberschrank, Rechtsanschlag	DU41-1155	327,-
Innenbeleuchtung im Oberschrank	LI30-40	320,-
Einrichtungspaket	OS3	151,-
3 Griffe, Base	189547228	72,-



Licht schafft Raum – durch eine Beleuchtung unter dem Schrank fühlt sich der Raum nicht mehr klein und eng an. Außerdem ist das für einen nächtlichen Toilettenbesuch äußerst praktisch, da sie sich automatisch einschaltet. Die Beleuchtung für den Waschtischunterschrank ist nur in der Delta Serie erhältlich.

<<

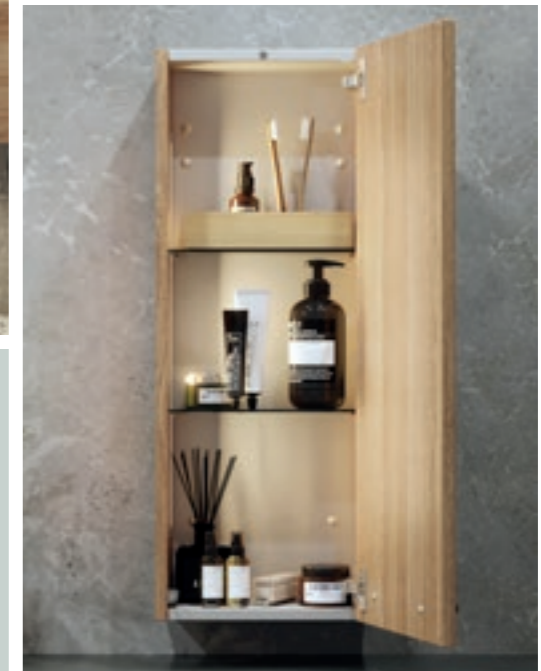

TIPP FÜR ORDNUNG

Mit guten Aufbewahrungsmöglichkeiten lässt sich viel leichter Ordnung halten – was vor allem für das kleine Badezimmer gilt. Fügen Sie Einrichtungspakete hinzu wie z.B. Holzeinsätze, einen flexiblen Silikon Raumteiler, der perfekt auf kleinen Fläschchen- Ihren Nagellack und dergleichen organisiert- und, oder ein praktisches Regal aus Plexiglas. Damit erhalten Sie einen Überblick und einen festen Platz für alles.



ZUSAMMENHANG

Die dunklen Oberflächen, kombiniert mit den schwarzen Regalen und Spiegeln sowie die feinen Griffe und Beine in Messing, verleiht dem Look einen Zusammenhang und machen ihn exklusiv.

Die markante Tischplatte aus Silestone® strahlt gleichermaßen Luxus und Rustikalität aus. Das Rustikale wird durch das ovale Tischmodell und den schönen runden Spiegel Moon abgerundet. Schauen Sie sich auch die Füße an – sie sind optional erhältlich in der Serie Delta und passen perfekt zum Stil in dem hier gezeigten Badezimmer.



DELTA - 120 CM Schwarz Eiche		
	Art. Nr.	Preis €
Waschtisch, Oval	102105003	347,-
Tischplatte	B14-16	792,-
Ausschnitt Tischplatte	UDSK-CH	0,-
Waschtischunterschrank	DU27-1050	1.401,-
Spiegel, Moon	5829-028	976,-
Setpreis exkl. gezeigter Griffe und Füße		3.516,-

Schränke und Zubehör:		
Beleuchtung unter dem WTU	UL120	320,-
Hochschrank, Linksanschlag	DU48-1250	1.055,-
Hochschrank, Rechtsanschlag	DU48-1150	1.055,-
2 LED Beleuchtungen in den Hochschränken	L130-40	640,-
2 Beleuchtungen unter den Hochschränken	ULHS40	640,-
6 Füße, Vintage	842220044	234,-
Vergrößerungsspiegel, Handy	190304390	159,-
2 Ablagen, Flexible	190304370	268,-
4 Griffe, Shell	189569045	60,-



FÜGEN SIE IHR EINRICHTUNGSPAKET ZU IHREM HOCHSCHRANK HINZU

Wählen Sie zwischen 3 Einrichtungspaketen für Ihren Hochschrank. Hier ist das Einrichtungspaket B hinzugefügt mit 3 praktischen Holzkassetten in der Tür. Sie finden eine Übersicht mit den verschiedenen Einrichtungspaketen in der Preisliste.



DELTA
€ **3.516,-**
EXKL. SCHRÄNKE UND ZUBEHÖR

NEU



FRISCHE FARBEN

Und schon breitet sich Fröhlichkeit aus. Die weißen Möbel vor den schönen Pastellfarben und dem ansprechenden Fußboden. Ein einzigartiges Badezimmer, das den Alltag mit Energie auflädt. Beachten Sie den Spiegel, der mit seinen abgerundeten Ecken dem Raum Weichheit verleiht. Mit einer eleganten Glaslösung für die Badewanne wurde an Ästhetik ebenso wie an Funktionalität gedacht. Mehr über Flexi Duschen erfahren Sie ab S. 104.

»
Beachten Sie auch den tiefen und breiten Waschtisch Lazuli in einem ansprechenden und modernen Design, der ausgesprochen gut zu der schlichten Front ohne Griffe passt.



⤴
Abend- oder Tages-Make-up? Mit einem einstellbaren Make-up-Spiegel können Sie das Licht so steuern, dass es dem Anlass gerecht wird.



DELTA - 100 CM Weiß matt		
	Art. Nr.	Preis €
Waschtisch, Lazuli	101410003	879,-
Waschtischunterschrank	DU26-1010	1.218,-
Spiegel, Squirrel	96100	976,-
Setpreis exkl. Push open		3.073,-

Schränke und Zubehör:		
Push open	PO25K	199,-
Beleuchtung unter dem WTU	UL100	320,-
Beleuchtung + Stechdose in Schublade	LS210-E	303,-
Oberschrank, Linksanschlag	DU41-1210	327,-
Oberschrank, Rechtsanschlag	DU41-1110	327,-
Push open Oberschrank	PO30-40	0,-
Vergrößerungsspiegel, Handy	190304390	159,-

«

EINE HOHE SCHUBLADE UNTEN ZUM GLEICHEN PREIS
Shampoo, Bodylotion und Reinigungsmittel gibt es häufig in hohen Behältern. Mit der hohen Bodenschublade bei Delta ist ausreichend Platz in der Höhe, um all das aufzubewahren. Optional ist eine Bodenschublade in der Höhe 24 cm und 40 cm erhältlich – der Preis ist derselbe.

WANN BIN ICH AN DER REIHE?

Mach Platz, ich will mir die Zähne putzen! Gibt es Gerangel um den Platz in Ihrem Badezimmer? Und zwar so, dass die Stimmung getrübt wird und der Alltag stockt? Dann sollte ein Doppelwaschtisch in Erwägung gezogen werden. Mit einem ansprechenden, breiten Waschtisch ist Platz für gemeinsames Zähneputzen und große Armbewegungen.

Es ist auch genügend Spiegelfläche vorhanden, wenn Sie mehrere Personen im Badezimmer sind. Die Spiegellösungen von Scanbad passen natürlich in der Größe zum Waschtisch, damit Sie einen schönen, breiten Spiegel oder wie hier, einen praktischen Spiegelschrank erhalten können. Hier ist Platz für die elektrische Zahnbürste und ein kurzes Aufladen des Handys – denn es befinden sich sowohl eine Steckdose als auch ein USB-Anschluss im Delta Spiegelschrank. Und dann sind da noch viele, verstellbare Ablagen, damit Sie den Spiegelschrank genauso einrichten können, dass er zu Ihren Utensilien passt.

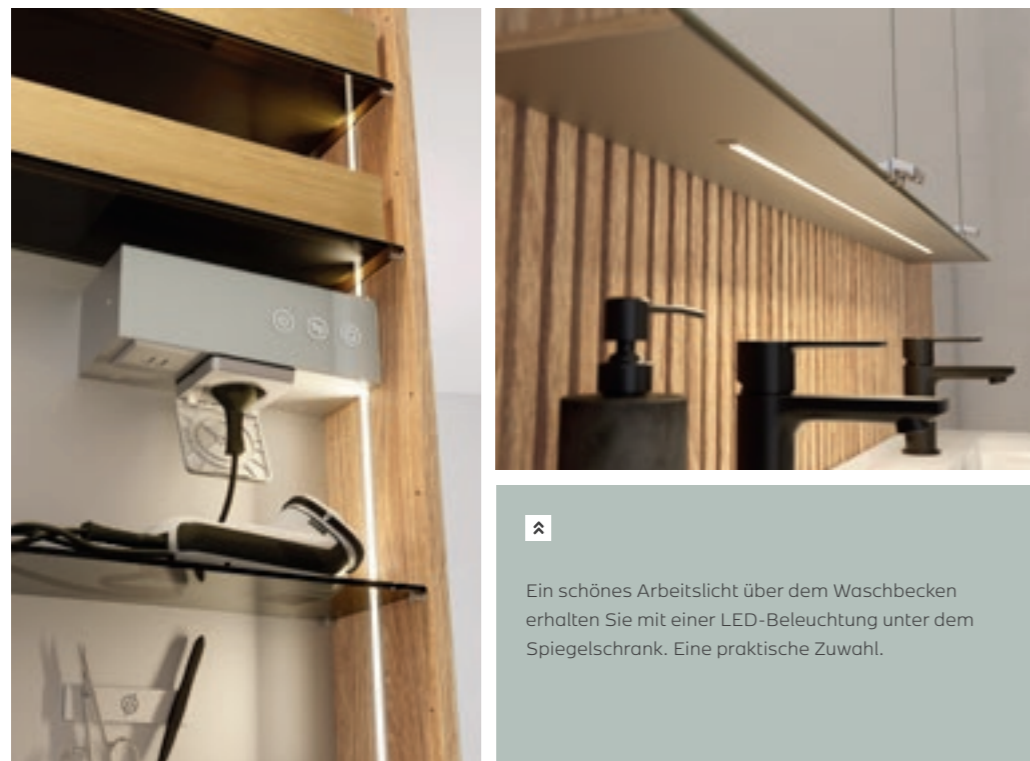

Ein schönes Arbeitslicht über dem Waschbecken erhalten Sie mit einer LED-Beleuchtung unter dem Spiegelschrank. Eine praktische Zuwahl.



DELTA
€ **4.215,-**
EXKL. SCHRÄNKE UND ZUBEHÖR

DELTA - 120 D CM Grau matt		
	Art. Nr.	Preis €
Waschtisch, Ariel	102512203	950,-
2 Waschtischunterschranke	DU19-1003	1.940,-
Spiegelschrank, Style	S883-103	1.325,-
Setpreis exkl. gezeigter Griffe und Lampen		4.215,-

Schränke und Zubehör:

2 Lampen, Jupiter	190303887	202,-
Beleuchtung unter Spiegelschrank	ULSP120	320,-
Innenbeleuchtung im Spiegelschrank	LISPS	479,-
Einrichtungspaket für Spiegelschrank	OS3	151,-
2 Überlaufrosetten, Schwarz	4880028	20,-
2 Beleuchtung unter WTU	UL60	640,-
2 Hochschränke, Rechtsanschlag	DU46-1155	1.772,-
2 Beleuchtung unter dem Hochschranke	ULHS30	640,-
Unterschrank, Linksanschlag	DU43-1203	503,-
Beleuchtung unter dem Unterschrank	ULUS40	320,-
2 Ablagen	NHS-351703	136,-
7 Griffe, Ruler	189564028	252,-



DELTA
€ 3.421,-
EXKL. ZUBEHÖR

NEU

DELTA - 100 CM Braune Eiche		
	Art. Nr.	Preis €
Waschtisch, Micca	100210003	1.032,-
Waschtischunterschrank	DT08-1052	1.413,-
Spiegel, Moon	S829-031	976,-
Setpreis exkl. gezeigter Griffe und Füße		3.421,-
Zubehör:		
Überlaufrosette, messing	4880144	10,-
Beleuchtung unter dem WTU	UL100	320,-
Einrichtungspaket für die obere Schublade	SI14	143,-
Beleuchtung + Stechdose in der Schublade	LS210-E	303,-
2 Füße, Vintage	842220044	39,-
Vergrößerungsspiegel, Handy	190304390	159,-
3 Griffe, Daisy	189552044	15,-

Der Waschtischunterschrank in brauner Eiche ist mit Schubladen, die Ihnen den vollen Überblick geben ausgestattet. Die Kassetten aus Holz, ein Schubladendisplay aus Plexiglas und ein flexibler Raumteiler aus Silikon helfen Ihnen bei der Innenraumgestaltung. So behalten Sie den Überblick über alle Ihre Cremes, kleinen Behältern und die notwendigen Kleinigkeiten.



NEU

DELTA
€ 3.264,-
EXKL. SCHRÄNKE UND ZUBEHÖR



DELTA - 80 CM Weiß matt		
	Art. Nr.	Preis €
Waschtisch, Micca	100208003	904,-
Waschtischunterschrank	DT07-7010	1.390,-
Spiegelschrank, Style	S888-110	970,-
Setpreis exkl. gezeigter Lampen		3.264,-
Schränke und Zubehör:		
2 Lampen, Jupiter	190303880	101,-
Beleuchtung unter Spiegelschrank	ULSP80	320,-
Beleuchtung + Stechdose in Schublade	LS280-E	275,-
Beleuchtung unter dem WTU	UL80	320,-
Hochschrank, Linksanschlag	DT21-7210	1.157,-
Beleuchtung unter dem Hochschrank	ULHS40	320,-
2 Oberschränke, Rechtsanschlag	DT19-7110	443,-

Praktisch versteckt, aber stets zur Verfügung. Eine integrierte Steckdose in der Schublade ist ein Must-have.

DELTA
€ **3.277,-**
EXKL. SCHRÄNKE UND ZUBEHÖR

NEU

DELTA - 120 CM Eiche Natur	Art. Nr.	Preis €
Waschtisch, Asyre	102612303	1.158,-
Waschtischunterschrank	DU22-1049	1.401,-
Spiegel, Corona	95990	718,-
Setpreis inkl. gezeigter Griffe		3.277,-

Schränke und Zubehör:		
Beleuchtung unter dem WTU	UL120	320,-
Überlaufrosette, Schwarz	4880028	10,-
2 Unterschränke, Rechtsanschlag	DU44-1149	1.310,-
2 Beleuchtung unter dem Unterschrank	ULUS40	640,-
Badheizkörper, Hekla	8108701	408,-
2 Ablagen, Reach	325900000	268,-
Vergrößerungsspiegel, Handy	190304390	159,-
4 Griffe, Grace	189555043	96,-

PLATZ SCHAFFEN

Ein Badezimmer mit Dachschräge ist keine Herausforderung. Die Neuheit - der schöne neue asymmetrische Waschtisch Asyre passt zu der schrägen Wand und optimiert den Platz auf der Ablage und dem geräumigen Waschtischunterschrank sowie den zwei schönen Unterschränken diese sorgen dafür, dass die Familie Unordnung im kleinen Badezimmer vermeidet. Der Unterschrank bietet in der einen Version Platz für Handtücher und einen Wäschekorb und in den anderen Ablagen für Handtücher. Sie wählen einfach zwischen 2 verschiedene Einrichtungsmöglichkeiten. Ein Badheizkörper sorgt für warme, trockene Handtücher für die ganze Familie und vollendet den Look.



«

Beachten Sie die kleine Glasablage - einfach, leicht und perfekt für Ihr Lieblingsparfüm, eine kleine Vase und Schmuck.



»

Mit einem beheizten Handtuchtrockner bleiben Ihre Handtücher länger frisch, sodass Sie sie nicht so oft waschen müssen. Scanbad Handtuchtrockner verbrauchen ein Minimum an Strom und haben eine einfache Ein-/Ausfunktion.

WASCHTISCH FÜR WASCHTISCHUNTERSCHRÄNKE TIEFE 35 CM

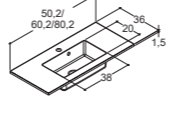
		50 cm		60 cm		80 cm	
		Art. Nr.	Preis €	Art. Nr.	Preis €	Art. Nr.	Preis €
MINI LAZULI 	Sanitärporzellan						
	Weiß glänzend	101505003	464,-	101506003	577,-	101508003	680,-
	Mit Hahnloch	Toleranz -5/+6 mm		Toleranz -5/+6 mm		Toleranz -5/+8 mm	
MINI MICCA 	Solid surface						
	Weiß matt	100905003	609,-	100906003	664,-	100908003	775,-
	Mit Hahnloch	Toleranz -0/+3 mm		Toleranz -0/+3 mm		Toleranz -0/+3 mm	
MINI ARIAL 	Sanitärporzellan						
	Weiß glänzend	102405003	231,-	102406003	260,-	102408003	314,-
	Mit Hahnloch	Toleranz -5/+5 mm		Toleranz -5/+6 mm		Toleranz -5/+8 mm	
	Mit Überlauf						

35 CM TIEFE WASCHTISCHUNTERSCHRÄNKE MIT 2 SCHUBLADEN

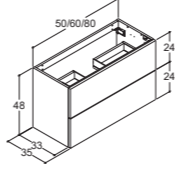
		50 cm		60 cm		80 cm	
		Art. Nr.	Preis €	Art. Nr.	Preis €	Art. Nr.	Preis €
48 CM HOHE WASCHTISCHUNTERSCHRÄNKE (Fronten schließen mit den Schrankseiten ab) 	Farbe						
	Weiß matt	DU06-1010	881,-	DU07-1010	941,-	DU08-1010	1.063,-
	Grau matt	DU06-1003	881,-	DU07-1003	941,-	DU08-1003	1.063,-
	Warme Eiche	DU06-1055	881,-	DU07-1055	941,-	DU08-1055	1.063,-
	Eiche Natur	DU06-1049	881,-	DU07-1049	941,-	DU08-1049	1.063,-
	Braune Eiche	DU06-1052	881,-	DU07-1052	941,-	DU08-1052	1.063,-
	Schwarze Eiche	DU06-1050	881,-	DU07-1050	941,-	DU08-1050	1.063,-

64 CM HOHE WASCHTISCHUNTERSCHRÄNKE MIT HOHER BODENSCHUBLADE (Fronten schließen mit den Schrankseiten ab)

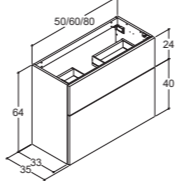
		Art. Nr.	Preis €	Art. Nr.	Preis €	Art. Nr.	Preis €
64 CM HOHE WASCHTISCHUNTERSCHRÄNKE MIT HOHER BODENSCHUBLADE 	Farbe						
	Weiß matt	DU09-1010	881,-	DU10-1010	941,-	DU11-1010	1.063,-
	Grau matt	DU09-1003	881,-	DU10-1003	941,-	DU11-1003	1.063,-
	Warme Eiche	DU09-1055	881,-	DU10-1055	941,-	DU11-1055	1.063,-
	Eiche Natur	DU09-1049	881,-	DU10-1049	941,-	DU11-1049	1.063,-
	Braune Eiche	DU09-1052	881,-	DU10-1052	941,-	DU11-1052	1.063,-
	Schwarze Eiche	DU09-1050	881,-	DU10-1050	941,-	DU11-1050	1.063,-

ZUWAHL - VORMONTIERT	Art. Nr.	Preis €	Art. Nr.	Preis €	Art. Nr.	Preis €
LED Beleuchtung (IP44) - in beiden Schubladen + Steckdose in der unteren Schublade (1x230V)	LS250-E	238,-	LS260-E	252,-	LS280-E	275,-
	Lichtquelle: LED 2x1,5W, 3150K, 2x133lm		Lichtquelle: LED 2x1,9W, 3150K, 2x175lm		Lichtquelle: LED 2x5W, 3150K, 2x252lm	
- unter dem WTU inkl. einem Bewegungssensor	UL50	320,-	UL60	320,-	UL80	320,-
	Lichtquelle: LED 4,2W, 3150K, 594lm		Lichtquelle: LED 5W, 3150K, 682lm		Lichtquelle: LED 5W, 3150K, 726lm	
Push open	PO2SK	199,-	PO2SK	199,-	PO2SK	199,-

ZUWAHL	Art. Nr.	Preis €	Art. Nr.	Preis €	Art. Nr.	Preis €
Einrichtungspaket für die obere Schublade Bestehend aus Holzkassette, flexibles Raumteiler und Schubladendisplay - der Schubladengröße angepasst	SI11	103,-	SI12	103,-	SI12	103,-
						
Zum einteilen der ganzen oberen Schublade	1 Stck. bestellen		1 Stck. bestellen		2 Stck. bestellen	

Delta

PREISLISTE

AUFSATZWASCHTISCHE FÜR TISCHPLATTEN TIEFE 44 CM

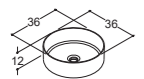
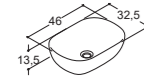
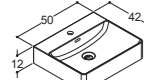
		36 cm		46/50 cm	
		Art. Nr.	Preis €	Art. Nr.	Preis €
BOWLER 	Sanitärporzellan				
	Weiß glänzend	102205003	347,-	-	-
OVAL 	Sanitärporzellan				
	Weiß glänzend	-	-	102105003	347,-
QUADRAT 	Sanitärporzellan				
	Weiß glänzend Mit Überlauf	-	-	102305003	347,-

TISCHPLATTEN - TIEFE 44 CM

Bitte den Ausschnitt für die Waschtische mitbestellen

	60 cm		80 cm		100 cm		120 cm	
	Art. Nr.	Preis €	Art. Nr.	Preis €	Art. Nr.	Preis €	Art. Nr.	Preis €
SILESTONE® TISCHPLATTEN FÜR AUFSATZWASCHTISCHE								
Silestone®								
Blanco Zeus	B11-11	513,-	B12-11	616,-	B13-11	703,-	B14-11	792,-
Eternal Statuario	B11-12	513,-	B12-12	616,-	B13-12	703,-	B14-12	792,-
Desert Silver ^o	B11-13	513,-	B12-13	616,-	B13-13	703,-	B14-13	792,-
Calypso ^o	B11-14	513,-	B12-14	616,-	B13-14	703,-	B14-14	792,-
Charcoal Soapstone ^o	B11-15	513,-	B12-15	616,-	B13-15	703,-	B14-15	792,-
Eternal Marquina	B11-16	513,-	B12-16	616,-	B13-16	703,-	B14-16	792,-
Dekton®								
Trillium ^o	B11-17	513,-	B12-17	616,-	B13-17	703,-	B14-17	792,-
	Toleranz +1/-1 mm		Toleranz +1/-1 mm		Toleranz +1/-1 mm		Toleranz +1/-1 mm	

^o Keine Lagerware! Lieferzeit ca. 7 Wochen

AUSSCHNITT FÜR AUFSATZWASCHTISCHE	Art. Nr.	Preis €	Art. Nr.	Preis €	Art. Nr.	Preis €	Art. Nr.	Preis €
Bowler und Oval, Center	UDSK-C	0,-	UDSK-C	0,-	UDSK-C	0,-	UDSK-C	0,-
Bowler, Oval und Quadrat, Center + Hahnloch	UDSK-CH	0,-	UDSK-CH	0,-	UDSK-CH	0,-	UDSK-CH	0,-

LAMINAT TISCHPLATTEN FÜR AUFSATZWASCHTISCHE

	60 cm		80 cm		100 cm		120 cm	
	Art. Nr.	Preis €	Art. Nr.	Preis €	Art. Nr.	Preis €	Art. Nr.	Preis €
Laminat								
Weiß matt	B01-10	193,-	B02-10	221,-	B03-10	252,-	B04-10	278,-
Grau matt	B01-03	193,-	B02-03	221,-	B03-03	252,-	B04-03	278,-
Warme Eiche	B01-55	193,-	B02-55	221,-	B03-55	252,-	B04-55	278,-
Eiche Natur	B01-49	193,-	B02-49	221,-	B03-49	252,-	B04-49	278,-
Braune Eiche	B01-52	193,-	B02-52	221,-	B03-52	252,-	B04-52	278,-
Schwarze Eiche	B01-50	193,-	B02-50	221,-	B03-50	252,-	B04-50	278,-
	Toleranz +1/-1 mm		Toleranz +1/-1 mm		Toleranz +1/-1 mm		Toleranz +1/-1 mm	

AUSSCHNITT FÜR AUFSATZWASCHTISCHE	Art. Nr.	Preis €	Art. Nr.	Preis €	Art. Nr.	Preis €	Art. Nr.	Preis €
Bowler und Oval, Center	UDSK-C	0,-	UDSK-C	0,-	UDSK-C	0,-	UDSK-C	0,-
Bowler, Oval und Quadrat, Center + Hahnloch	UDSK-CH	0,-	UDSK-CH	0,-	UDSK-CH	0,-	UDSK-CH	0,-

WASCHTISCH FÜR WASCHTISCHUNTERSCHRÄNKE TIEFE 44 CM

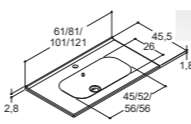
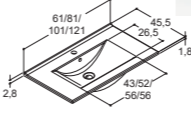
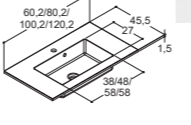
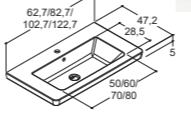
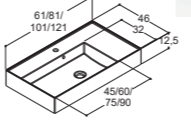
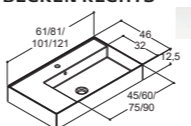
		60 cm		80 cm		100 cm		120 cm	
		Art. Nr.	Preis €	Art. Nr.	Preis €	Art. Nr.	Preis €	Art. Nr.	Preis €
KARAT 	Sanitärporzellan								
	Weiß glänzend								
	Mit Hahnloch	100106003	664,-	100108003	775,-	100110003	879,-	100112003	957,-
	Mit Überlauf	Toleranz -5/+6 mm		Toleranz -5/+8 mm		Toleranz -5/+10 mm		Toleranz -5/+12 mm	
ARIAL 	Sanitärporzellan								
	Weiß glänzend								
	Mit Hahnloch	102506003	305,-	102508003	359,-	102510003	416,-	102512003	539,-
	Mit Überlauf	Toleranz -5/+6 mm		Toleranz -5/+8 mm		Toleranz -5/+10 mm		Toleranz -5/+12 mm	
MICCA 	Solid surface								
	Weiß matt								
	Mit Hahnloch	100206003	753,-	100208003	904,-	100210003	1.032,-	100212003	1.161,-
	Mit Überlauf	Toleranz -3/+3 mm		Toleranz -3/+3 mm		Toleranz -3/+3 mm		Toleranz -3/+3 mm	
LAZULI 	Sanitärporzellan								
	Weiß glänzend								
	Mit Hahnloch	101406003	664,-	101408003	775,-	101410003	879,-	101412003	957,-
	Mit Überlauf	Toleranz -5/+6 mm		Toleranz -5/+8 mm		Toleranz -5/+10 mm		Toleranz -5/+12 mm	
ASYRE, WASH-BECKEN LINKS 	Sanitärporzellan								
	Weiß glänzend								
	Mit Hahnloch	102606303	486,-	102608303	635,-	102610303	784,-	102612303	1.158,-
	Mit Überlauf	Toleranz -0/+6 mm		Toleranz -0/+6 mm		Toleranz -0/+10 mm		Toleranz -0/+10 mm	
ASYRE, WASH-BECKEN RECHTS 	Sanitärporzellan								
	Weiß glänzend								
	Mit Hahnloch	102606203	486,-	102608203	635,-	102610203	784,-	102612203	1.158,-
	Mit Überlauf	Toleranz -0/+6 mm		Toleranz -0/+6 mm		Toleranz -0/+10 mm		Toleranz -0/+10 mm	

44 CM TIEFE WASCHTISCHUNTERSCHRÄNKE MIT 1 SCHUBLADE

	60 cm		80 cm		100 cm		120 cm	
32 CM HOHE WASCHTISCHUNTERSCHRÄNKE (Fronten liegen innerhalb der Schrankseiten)								
Farbe	Art. Nr.	Preis €	Art. Nr.	Preis €	Art. Nr.	Preis €	Art. Nr.	Preis €
Weiß matt	DT01-1010	692,-	DT02-1010	826,-	DT03-1010	918,-	DT04-1010	1.058,-
Eiche Natur	DT01-1049	692,-	DT02-1049	826,-	DT03-1049	918,-	DT04-1049	1.058,-
Braune Eiche	DT01-1052	692,-	DT02-1052	826,-	DT03-1052	918,-	DT04-1052	1.058,-

32 CM HOHE WASCHTISCHUNTERSCHRÄNKE MIT INTEGRIERTEM SCHWARZEM GRIFF (Fronten liegen innerhalb der Schrankseiten)

	60 cm		80 cm		100 cm		120 cm	
32 CM HOHE WASCHTISCHUNTERSCHRÄNKE MIT INTEGRIERTEM SCHWARZEM GRIFF (Fronten liegen innerhalb der Schrankseiten)								
Farbe	Art. Nr.	Preis €	Art. Nr.	Preis €	Art. Nr.	Preis €	Art. Nr.	Preis €
Weiß matt	DT01-7010	758,-	DT02-7010	907,-	DT03-7010	1.012,-	DT04-7010	1.167,-
Eiche Natur	DT01-7049	758,-	DT02-7049	907,-	DT03-7049	1.012,-	DT04-7049	1.167,-
Braune Eiche	DT01-7052	758,-	DT02-7052	907,-	DT03-7052	1.012,-	DT04-7052	1.167,-

40 CM HOHE WASCHTISCHUNTERSCHRÄNKE (Fronten schließen mit den Schrankseiten ab)

	60 cm		80 cm		100 cm		120 cm	
40 CM HOHE WASCHTISCHUNTERSCHRÄNKE (Fronten schließen mit den Schrankseiten ab)								
Farbe	Art. Nr.	Preis €	Art. Nr.	Preis €	Art. Nr.	Preis €	Art. Nr.	Preis €
Weiß matt	DU14-1010	630,-	DU15-1010	712,-	DU16-1010	792,-	DU17-1010	911,-
Grau matt	DU14-1003	630,-	DU15-1003	712,-	DU16-1003	792,-	DU17-1003	911,-
Warme Eiche	DU14-1055	630,-	DU15-1055	712,-	DU16-1055	792,-	DU17-1055	911,-
Eiche Natur	DU14-1049	630,-	DU15-1049	712,-	DU16-1049	792,-	DU17-1049	911,-
Braune Eiche	DU14-1052	630,-	DU15-1052	712,-	DU16-1052	792,-	DU17-1052	911,-
Schwarze Eiche	DU14-1050	630,-	DU15-1050	712,-	DU16-1050	792,-	DU17-1050	911,-

ZUWAHL - VORMONTIERT

	Art. Nr.	Preis €	Art. Nr.	Preis €	Art. Nr.	Preis €	Art. Nr.	Preis €
LED Beleuchtung (IP44)								
- in der Schublade + Steckdose in der Schublade (1x230V)	LS160-E	210,-	LS180-E	222,-	LS110-E	236,-	LS120-E	250,-
	Lichtquelle: LED 1,9W, 3150K, 175lm		Lichtquelle: LED 5W, 3150K, 252lm		Lichtquelle: LED 3,2W, 3150K, 326lm		Lichtquelle: LED 4,1W, 3150K, 416lm	
- unter dem WTU inkl. einem Bewegungssensor	UL60	320,-	UL80	320,-	UL100	320,-	UL120	320,-
	Lichtquelle: LED 5W, 3150K, 682lm		Lichtquelle: LED 5W, 3150K, 726lm		Lichtquelle: LED 5W, 3150K, 726lm		Lichtquelle: LED 5,2W, 3150K, 732lm	
Push open (nicht für Fronten mit integriertem Griff)	PO1SK	101,-	PO1SK	101,-	PO1SK	101,-	PO1SK	101,-

44 CM TIEFE WASCHTISCHUNTERSCHRÄNKE MIT 2 SCHUBLADEN

	60 cm		80 cm		100 cm		120 cm	
48 CM HOHE WASCHTISCHUNTERSCHRÄNKE (Fronten schließen mit den Schrankseiten ab)								
Farbe	Art. Nr.	Preis €	Art. Nr.	Preis €	Art. Nr.	Preis €	Art. Nr.	Preis €
Weiß matt	DU19-1010	970,-	DU20-1010	1.095,-	DU21-1010	1.218,-	DU22-1010	1.401,-
Grau matt	DU19-1003	970,-	DU20-1003	1.095,-	DU21-1003	1.218,-	DU22-1003	1.401,-
Warme Eiche	DU19-1055	970,-	DU20-1055	1.095,-	DU21-1055	1.218,-	DU22-1055	1.401,-
Eiche Natur	DU19-1049	970,-	DU20-1049	1.095,-	DU21-1049	1.218,-	DU22-1049	1.401,-
Braune Eiche	DU19-1052	970,-	DU20-1052	1.095,-	DU21-1052	1.218,-	DU22-1052	1.401,-
Schwarze Eiche	DU19-1050	970,-	DU20-1050	1.095,-	DU21-1050	1.218,-	DU22-1050	1.401,-

64 CM HOHE WASCHTISCHUNTERSCHRÄNKE MIT HOHER BODENSCHUBLADE (Fronten schließen mit den Schrankseiten ab)

	60 cm		80 cm		100 cm		120 cm	
64 CM HOHE WASCHTISCHUNTERSCHRÄNKE MIT HOHER BODENSCHUBLADE (Fronten schließen mit den Schrankseiten ab)								
Farbe	Art. Nr.	Preis €	Art. Nr.	Preis €	Art. Nr.	Preis €	Art. Nr.	Preis €
Weiß matt	DU24-1010	970,-	DU25-1010	1.095,-	DU26-1010	1.218,-	DU27-1010	1.401,-
Grau matt	DU24-1003	970,-	DU25-1003	1.095,-	DU26-1003	1.218,-	DU27-1003	1.401,-
Warme Eiche	DU24-1055	970,-	DU25-1055	1.095,-	DU26-1055	1.218,-	DU27-1055	1.401,-
Eiche Natur	DU24-1049	970,-	DU25-1049	1.095,-	DU26-1049	1.218,-	DU27-1049	1.401,-
Braune Eiche	DU24-1052	970,-	DU25-1052	1.095,-	DU26-1052	1.218,-	DU27-1052	1.401,-
Schwarze Eiche	DU24-1050	970,-	DU25-1050	1.095,-	DU26-1050	1.218,-	DU27-1050	1.401,-

64 CM HOHE WASCHTISCHUNTERSCHRÄNKE (Fronten liegen innerhalb der Schrankseiten)

	60 cm		80 cm		100 cm		120 cm	
64 CM HOHE WASCHTISCHUNTERSCHRÄNKE (Fronten liegen innerhalb der Schrankseiten)								
Farbe	Art. Nr.	Preis €	Art. Nr.	Preis €	Art. Nr.	Preis €	Art. Nr.	Preis €
Weiß matt	DT06-1010	1.061,-	DT07-1010	1.269,-	DT08-1010	1.413,-	DT09-1010	1.627,-
Eiche Natur	DT06-1049	1.061,-	DT07-1049	1.269,-	DT08-1049	1.413,-	DT09-1049	1.627,-
Braune Eiche	DT06-1052	1.061,-	DT07-1052	1.269,-	DT08-1052	1.413,-	DT09-1052	1.627,-

64 CM HOHE WASCHTISCHUNTERSCHRÄNKE MIT INTEGRIERTEM SCHWARZEM GRIFF (Fronten liegen innerhalb der Schrankseiten)

	60 cm		80 cm		100 cm		120 cm	
64 CM HOHE WASCHTISCHUNTERSCHRÄNKE MIT INTEGRIERTEM SCHWARZEM GRIFF (Fronten liegen innerhalb der Schrankseiten)								
Farbe	Art. Nr.	Preis €	Art. Nr.	Preis €	Art. Nr.	Preis €	Art. Nr.	Preis €
Weiß matt	DT06-7010	1.162,-	DT07-7010	1.390,-	DT08-7010	1.553,-	DT09-7010	1.786,-
Eiche Natur	DT06-7049	1.162,-	DT07-7049	1.390,-	DT08-7049	1.553,-	DT09-7049	1.786,-
Braune Eiche	DT06-7052	1.162,-	DT07-7052	1.390,-	DT08-7052	1.553,-	DT09-7052	1.786,-

ZUWAHL - VORMONTIERT



	Art. Nr.	Preis €	Art. Nr.	Preis €	Art. Nr.	Preis €	Art. Nr.	Preis €
LED Beleuchtung (IP44)								
- in beiden Schubladen + Steckdose in der unteren Schublade (1x230V)	LS260-E	252,-	LS280-E	275,-	LS210-E	303,-	LS220-E	328,-
	Lichtquelle: LED 2x1,9W, 3150K, 2x175lm		Lichtquelle: LED 2x5W, 3150K, 2x252lm		Lichtquelle: LED 2x3,2W, 3150K, 2x326lm		Lichtquelle: LED 2x4,1W, 3150K, 2x416lm	
- unter dem WTU inkl. einem Bewegungssensor	UL60	320,-	UL80	320,-	UL100	320,-	UL120	320,-
	Lichtquelle: LED 5W, 3150K, 682lm		Lichtquelle: LED 5W, 3150K, 726lm		Lichtquelle: LED 5W, 3150K, 726lm		Lichtquelle: LED 5,2W, 3150K, 732lm	
Push open (nicht für Fronten mit integriertem Griff)	PO2SK	199,-	PO2SK	199,-	PO2SK	199,-	PO2SK	199,-

ZUWAHL

	Art. Nr.	Preis €	Art. Nr.	Preis €	Art. Nr.	Preis €	Art. Nr.	Preis €
Einrichtungspaket für die obere Schublade								
Bestehend aus Holzkassette, flexiblem Raumteiler und Schubladendisplay - der Schubladengröße angepasst	SI13	126,-	SI13	126,-	SI14	143,-	SI15	202,-
								
Zum einteilen der ganzen oberen Schublade	1 Stck. bestellen		2 Stck. bestellen		2 Stck. bestellen		2 Stck. bestellen	

AUFSATZWASCHTISCHE FÜR TISCHPLATTEN TIEFE 44 CM

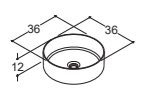
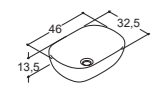
Bitte 2 Stck. bei einer Doppellösung angeben

	36 cm		46/50 cm	
	Art. Nr.	Preis €	Art. Nr.	Preis €
BOWLER				
	Sanitärporzellan			
	Weiß glänzend	102205003 347,-	-	-
OVAL				
	Sanitärporzellan			
	Weiß glänzend	-	102105003 347,-	
QUADRAT				
	Sanitärporzellan			
	Weiß glänzend	-	102305003 347,-	
	Mit Überlauf			

TISCHPLATTEN - TIEFE 44 CM

Bitte den Ausschnitt für die Waschtische mitbestellen

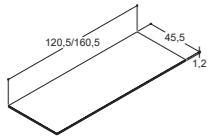
	120 cm für 1 WTU		120 cm für 2 WTU		160 cm für 2 WTU	
	Art. Nr.	Preis €	Art. Nr.	Preis €	Art. Nr.	Preis €
SILESTONE® TISCHPLATTEN FÜR 2 AUFSATZWASCHTISCHE						
	Silestone®					
	Blanco Zeus	B14-11 792,-	B14-11 792,-	B15-11 967,-		
	Eternal Statuario	B14-12 792,-	B14-12 792,-	B15-12 967,-		
	Desert Silver ^o	B14-13 792,-	B14-13 792,-	B15-13 967,-		
	Calypso ^o	B14-14 792,-	B14-14 792,-	B15-14 967,-		
	Charcoal Soapstone ^o	B14-15 792,-	B14-15 792,-	B15-15 967,-		
	Eternal Marquina	B14-16 792,-	B14-16 792,-	B15-16 967,-		
	Dekton®					
	Trilium ^o	B14-17 792,-	B14-17 792,-	B15-17 967,-		
		Toleranz +1/-1 mm	Toleranz +1/-1 mm	Toleranz +1/-1 mm		

^o Keine Lagerware! Lieferzeit ca. 7 Wochen

AUSSCHNITT FÜR AUFSATZWASCHTISCHE	Art. Nr.	Preis €	Art. Nr.	Preis €	Art. Nr.	Preis €
Bowler und Oval, doppel	UDSK-D	0,-	UDSK-D	0,-	UDSK-D	0,-
Bowler, Oval und Quadrat, doppel + Hahnloch	UDSK-DH	0,-	UDSK-DH	0,-	UDSK-DH	0,-

LAMINAT TISCHPLATTEN FÜR 2 AUFSATZWASCHTISCHE

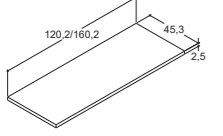
	120 cm für 1 WTU		120 cm für 2 WTU		160 cm für 2 WTU	
	Art. Nr.	Preis €	Art. Nr.	Preis €	Art. Nr.	Preis €
	Laminat					
	Weiß matt	B04-10 278,-	B04-10 278,-	B05-10 423,-		
	Grau matt	B04-03 278,-	B04-03 278,-	B05-03 423,-		
	Warme Eiche	B04-55 278,-	B04-55 278,-	B05-55 423,-		
	Eiche Natur	B04-49 278,-	B04-49 278,-	B05-49 423,-		
	Braune Eiche	B04-52 278,-	B04-52 278,-	B05-52 423,-		
	Schwarze Eiche	B04-50 278,-	B04-50 278,-	B05-50 423,-		

AUSSCHNITT FÜR AUFSATZWASCHTISCHE	Art. Nr.	Preis €	Art. Nr.	Preis €	Art. Nr.	Preis €
Bowler und Oval, doppel	UDSK-D	0,-	UDSK-D	0,-	UDSK-D	0,-
Bowler, Oval und Quadrat, doppel + Hahnloch	UDSK-DH	0,-	UDSK-DH	0,-	UDSK-DH	0,-

DOPPELWASCHTISCHE FÜR 44 CM TIEFE WASCHTISCHUNTERSCHRÄNKE

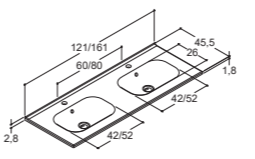
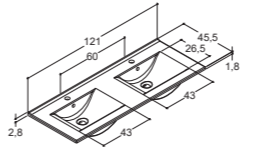
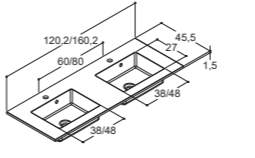
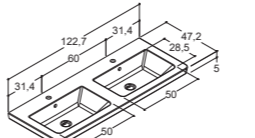

	120 cm für 1 WTU		120 cm für 2 WTU		160 cm für 2 WTU	
	Art. Nr.	Preis €	Art. Nr.	Preis €	Art. Nr.	Preis €
KARAT						
	Sanitärporzellan					
	Weiß glänzend					
	Mit Hahnloch	100112203 1.101,-	100112203 1.101,-	100116203 1.483,-		
	Mit Überlauf	Toleranz -5/+12 mm	Toleranz -5/+12 mm	Toleranz -5/+12 mm		
ARIAL						
	Sanitärporzellan					
	Weiß glänzend					
	Mit Hahnloch	102512203 950,-	102512203 950,-	-		
	Mit Überlauf	Toleranz -5/+12 mm	Toleranz -5/+12 mm			
MICCA						
	Solid surface					
	Weiß matt					
	Mit Hahnloch	100212203 1.370,-	100212203 1.370,-	100216203 1.642,-		
	Mit Überlauf	Toleranz -3/+3 mm	Toleranz -3/+3 mm	Toleranz -3/+3 mm		
LAZULI						
	Sanitärporzellan					
	Weiß glänzend					
	Mit Hahnloch	101412203 1.101,-	101412203 1.101,-	-		
	Mit Überlauf	Toleranz -5/+12 mm	Toleranz -5/+12 mm			

44 CM TIEFE WASCHTISCHUNTERSCHRÄNKE FÜR DOPPELWASCHTISCHE

	120 cm - 1 WTU		120 cm - 2 WTU	
32 CM HOHE WASCHTISCHUNTERSCHRÄNKE (Fronten liegen innerhalb der Schrankseiten)				
Farbe	Art. Nr.	Preis €	Art. Nr.	Preis €
Wei matt	DT05-1010	1.058,-	2 x DT01-1010	 692,-
Eiche Natur	DT05-1049	1.058,-	2 x DT01-1049	 692,-
Braune Eiche	DT05-1052	1.058,-	2 x DT01-1052	 692,-

32 CM HOHE WASCHTISCHUNTERSCHRÄNKE MIT INTEGRIERTEM SCHWARZEM GRIFF (Fronten liegen innerhalb der Schrankseiten)				
Farbe	Art. Nr.	Preis €	Art. Nr.	Preis €
Wei matt	DT05-7010	1.167,-	2 x DT01-7010	 758,-
Eiche Natur	DT05-7049	1.167,-	2 x DT01-7049	 758,-
Braune Eiche	DT05-7052	1.167,-	2 x DT01-7052	 758,-

40 CM HOHE WASCHTISCHUNTERSCHRÄNKE (Fronten schließen mit den Schrankseiten ab)				
Farbe	Art. Nr.	Preis €	Art. Nr.	Preis €
Wei matt	DU18-1010	911,-	2 x DU14-1010	 630,-
Grau matt	DU18-1003	911,-	2 x DU14-1003	 630,-
Warme Eiche	DU18-1055	911,-	2 x DU14-1055	 630,-
Eiche Natur	DU18-1049	911,-	2 x DU14-1049	 630,-
Braune Eiche	DU18-1052	911,-	2 x DU14-1052	 630,-
Schwarze Eiche	DU18-1050	911,-	2 x DU14-1050	 630,-

ZUWAHL - VORMONTIERT Bitte 2 Stck. für 2 WTU bestellen	Art. Nr.	Preis €	Art. Nr.	Preis €
LED Beleuchtung (IP44)				
- in der Schublade + Steckdose in der Schublade (1x230V)	LS120-E	250,-	2 x LS160-E	 210,-
 Lichtquelle: LED 4,1W, 3150K, 416lm			Lichtquelle: LED 1,9W, 3150K, 175lm	
- unter dem WTU inkl. einem Bewegungssensor	UL120	320,-	2 x UL60	 320,-
 Lichtquelle: LED 5,2W, 3150K, 732lm			Lichtquelle: LED 5W, 3150K, 682lm	
Push open (nicht für Fronten mit integriertem Griff)	PO1SK	101,-	2 x PO1SK	 101,-



44 CM TIEFE WASCHTISCHUNTERSCHRÄNKE FÜR DOPPELWASCHTISCHE

	120 cm - 1 WTU		120 cm - 2 WTU	
48 CM HOHE WASCHTISCHUNTERSCHRÄNKE (Fronten schließen mit den Schrankseiten ab)				
Farbe	Art. Nr.	Preis €	Art. Nr.	Preis €
Wei matt	DU23-1010	1.401,-	2 x DU19-1010	 970,-
Grau matt	DU23-1003	1.401,-	2 x DU19-1003	 970,-
Warme Eiche	DU23-1055	1.401,-	2 x DU19-1055	 970,-
Eiche Natur	DU23-1049	1.401,-	2 x DU19-1049	 970,-
Braune Eiche	DU23-1052	1.401,-	2 x DU19-1052	 970,-
Schwarze Eiche	DU23-1050	1.401,-	2 x DU19-1050	 970,-

64 CM HOHE WASCHTISCHUNTERSCHRÄNKE MIT HOHER BODENSCHUBLADE (Fronten schließen mit den Schrankseiten ab)				
Farbe	Art. Nr.	Preis €	Art. Nr.	Preis €
Wei matt	DU28-1010	1.401,-	2 x DU24-1010	 970,-
Grau matt	DU28-1003	1.401,-	2 x DU24-1003	 970,-
Warme Eiche	DU28-1055	1.401,-	2 x DU24-1055	 970,-
Eiche Natur	DU28-1049	1.401,-	2 x DU24-1049	 970,-
Braune Eiche	DU28-1052	1.401,-	2 x DU24-1052	 970,-
Schwarze Eiche	DU28-1050	1.401,-	2 x DU24-1050	 970,-

64 CM HOHE WASCHTISCHUNTERSCHRÄNKE (Fronten liegen innerhalb der Schrankseiten)				
Farbe	Art. Nr.	Preis €	Art. Nr.	Preis €
Wei matt	DT10-1010	1.627,-	2 x DT06-1010	 1.061,-
Eiche Natur	DT10-1049	1.627,-	2 x DT06-1049	 1.061,-
Braune Eiche	DT10-1052	1.627,-	2 x DT06-1052	 1.061,-

64 CM HOHE WASCHTISCHUNTERSCHRÄNKE MIT INTEGRIERTEM SCHWARZEM GRIFF (Fronten liegen innerhalb der Schrankseiten)				
Farbe	Art. Nr.	Preis €	Art. Nr.	Preis €
Wei matt	DT10-7010	1.786,-	2 x DT06-7010	 1.162,-
Eiche Natur	DT10-7049	1.786,-	2 x DT06-7049	 1.162,-
Braune Eiche	DT10-7052	1.786,-	2 x DT06-7052	 1.162,-

ZUWAHL - VORMONTIERT Bitte 2 Stck. für 2 WTU bestellen	Art. Nr.	Preis €	Art. Nr.	Preis €
LED Beleuchtung (IP44)				
- in beiden Schubladen + Steckdose in der unteren Schublade (1x230V)	LS220-E	328,-	2 x LS260-E	 252,-
 Lichtquelle: LED 2x4,1W, 3150K, 2x416lm			Lichtquelle: LED 2x1,9W, 3150K, 2x175lm	
- unter dem WTU inkl. einem Bewegungssensor	UL120	320,-	2 x UL60	 320,-
 Lichtquelle: LED 5,2W, 3150K, 732lm			Lichtquelle: LED 5W, 3150K, 682lm	
Push open (nicht für Fronten mit integriertem Griff)	PO2SK	199,-	2 x PO2SK	 199,-

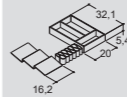
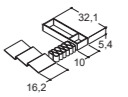
ZUWAHL	Art. Nr.	Preis €	Art. Nr.	Preis €
Einrichtungspaket für die obere Schublade Bestehend aus Holzkassette, flexiblem Raumteiler und Schubladedisplay - der Schubladengröße angepasst	SI14	143,-	SI13	126,-
				
Zum einteilen der ganzen oberen Schublade	2 Stck. bestellen		2 Stck. bestellen	

44 CM TIEFE WASCHTISCHUNTERSCHRÄNKE FÜR DOPPELWASCHTISCHE

160 cm - 2 WTU

32 CM HOHE WASCHTISCHUNTERSCHRÄNKE (Fronten liegen innerhalb der Schrankseiten)

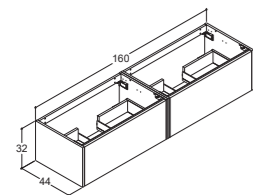

Farbe	Art. Nr.	Preis €
Weiß matt	2 x DT02-1010	à 826,-
Eiche Natur	2 x DT02-1049	à 826,-
Braune Eiche	2 x DT02-1052	à 826,-

32 CM HOHE WASCHTISCHUNTERSCHRÄNKE MIT INTEGRIERTEM SCHWARZEM GRIFF

(Fronten liegen innerhalb der Schrankseiten)

Farbe	Art. Nr.	Preis €
Weiß matt	2 x DT02-7010	à 907,-
Eiche Natur	2 x DT02-7049	à 907,-
Braune Eiche	2 x DT02-7052	à 907,-

40 CM HOHE WASCHTISCHUNTERSCHRÄNKE (Fronten schließen mit den Schrankseiten ab)

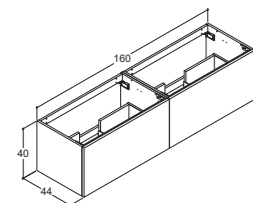

Farbe	Art. Nr.	Preis €
Weiß matt	2 x DU15-1010	à 712,-
Grau matt	2 x DU15-1003	à 712,-
Warme Eiche	2 x DU15-1055	à 712,-
Eiche Natur	2 x DU15-1049	à 712,-
Braune Eiche	2 x DU15-1052	à 712,-
Schwarze Eiche	2 x DU15-1050	à 712,-

ZUWAHL - VORMONTIERT

LED Beleuchtung (IP44)

	Art. Nr.	Preis €
- in der Schublade + Steckdose in der Schublade (1x230V)	2 x LS180-E	à 222,-
	 Lichtquelle: LED 1,9W, 3150K, 175lm	
- unter dem WTU inkl. einem Bewegungssensor	2 x UL80	à 320,-
	 Lichtquelle: LED 5W, 3150K, 682lm	
Push open (nicht für Fronten mit integriertem Griff)	2 x PO1SK	à 101,-

44 CM TIEFE WASCHTISCHUNTERSCHRÄNKE FÜR DOPPELWASCHTISCHE

160 cm - 2 WTU

48 CM HOHE WASCHTISCHUNTERSCHRÄNKE (Fronten schließen mit den Schrankseiten ab)

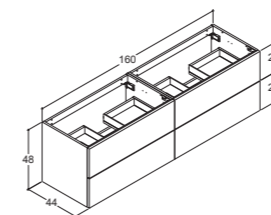

Farbe	Art. Nr.	Preis €
Weiß matt	2 x DU20-1010	à 1.095,-
Grau matt	2 x DU20-1003	à 1.095,-
Warme Eiche	2 x DU20-1055	à 1.095,-
Eiche Natur	2 x DU20-1049	à 1.095,-
Braune Eiche	2 x DU20-1052	à 1.095,-
Schwarze Eiche	2 x DU20-1050	à 1.095,-

64 CM HOHE WASCHTISCHUNTERSCHRÄNKE MIT HOHER BODENSCHUBLADE

(Fronten schließen mit den Schrankseiten ab)

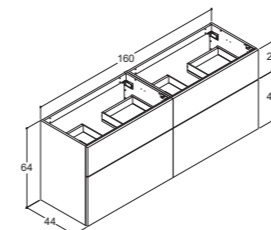

Farbe	Art. Nr.	Preis €
Weiß matt	2 x DU25-1010	à 1.095,-
Grau matt	2 x DU25-1003	à 1.095,-
Warme Eiche	2 x DU25-1055	à 1.095,-
Eiche Natur	2 x DU25-1049	à 1.095,-
Braune Eiche	2 x DU25-1052	à 1.095,-
Schwarze Eiche	2 x DU25-1050	à 1.095,-

64 CM HOHE WASCHTISCHUNTERSCHRÄNKE (Fronten liegen innerhalb der Schrankseiten)

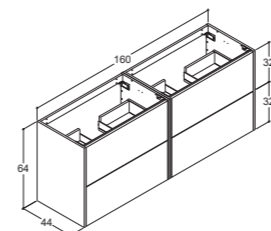

Farbe	Art. Nr.	Preis €
Weiß matt	2 x DT07-1010	à 1.269,-
Eiche Natur	2 x DT07-1049	à 1.269,-
Braune Eiche	2 x DT07-1052	à 1.269,-

64 CM HOHE WASCHTISCHUNTERSCHRÄNKE MIT INTEGRIERTEM SCHWARZEM GRIFF

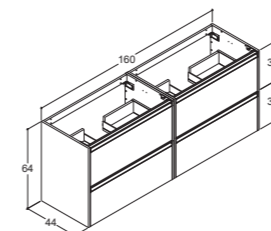

(Fronten liegen innerhalb der Schrankseiten)



Farbe	Art. Nr.	Preis €
Weiß matt	2 x DT07-7010	à 1.390,-
Eiche Natur	2 x DT07-7049	à 1.390,-
Braune Eiche	2 x DT07-7052	à 1.390,-

ZUWAHL - VORMONTIERT

LED Beleuchtung (IP44)

	Art. Nr.	Preis €
- in beiden Schubladen + Steckdose in der unteren Schublade (1x230V)	2 x LS280-E	à 275,-
	 Lichtquelle: LED 2x5W, 3150K, 2x252lm	
- unter dem WTU inkl. einem Bewegungssensor	2 x UL80	à 320,-
	 Lichtquelle: LED 5W, 3150K, 726lm	
Push open (nicht für Fronten mit integriertem Griff)	2 x PO2SK	à 199,-

ZUWAHL

Einrichtungspaket für die obere Schublade
Bestehend aus Holzkassette, flexiblem Raumteiler und Schubladendisplay
- der Schubladengröße angepasst

Zum einteilen der ganzen oberen Schublade

Art. Nr.	Preis €
SI13	126,-

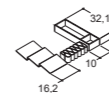

2 Stck. bestellen

OBERSCHRÄNKE

80 CM HOHE OBERSCHRÄNKE MIT 2 GLASABLAGEN (Fronten schließen mit den Schrankseiten ab)	30 cm				40 cm			
	LINKSANSCHLAG		RECHTSANSCHLAG		LINKSANSCHLAG		RECHTSANSCHLAG	
	Art. Nr.	Preis €	Art. Nr.	Preis €	Art. Nr.	Preis €	Art. Nr.	Preis €
Farbe								
Weiß matt	DU41-1210	327,-	DU41-1110	327,-	DU42-1210	402,-	DU42-1110	402,-
Grau matt	DU41-1203	327,-	DU41-1103	327,-	DU42-1203	402,-	DU42-1103	402,-
Warme Eiche	DU41-1255	327,-	DU41-1155	327,-	DU42-1255	402,-	DU42-1155	402,-
Eiche Natur	DU41-1249	327,-	DU41-1149	327,-	DU42-1249	402,-	DU42-1149	402,-
Braune Eiche	DU41-1252	327,-	DU41-1152	327,-	DU42-1252	402,-	DU42-1152	402,-
Schwarze Eiche	DU41-1250	327,-	DU41-1150	327,-	DU42-1250	402,-	DU42-1150	402,-

80 CM HOHE OBERSCHRÄNKE MIT 2 GLASABLAGEN (Fronten liegen innerhalb der Schrankseiten)	30 cm				40 cm			
	LINKSANSCHLAG		RECHTSANSCHLAG		LINKSANSCHLAG		RECHTSANSCHLAG	
	Art. Nr.	Preis €	Art. Nr.	Preis €	Art. Nr.	Preis €	Art. Nr.	Preis €
Farbe								
Weiß matt	-	-	-	-	DT19-1210	402,-	DT19-1110	402,-
Eiche Natur	-	-	-	-	DT19-1249	402,-	DT19-1149	402,-
Braune Eiche	-	-	-	-	DT19-1252	402,-	DT19-1152	402,-

80 CM HOHE OBERSCHRÄNKE MIT INTEGRIERTEM SCHWARZEM GRIFF UND 2 GLASABLAGEN (Fronten liegen innerhalb der Schrankseiten)	30 cm				40 cm			
	LINKSANSCHLAG		RECHTSANSCHLAG		LINKSANSCHLAG		RECHTSANSCHLAG	
	Art. Nr.	Preis €	Art. Nr.	Preis €	Art. Nr.	Preis €	Art. Nr.	Preis €
Farbe								
Weiß matt	-	-	-	-	DT19-7210	443,-	DT19-7110	443,-
Eiche Natur	-	-	-	-	DT19-7249	443,-	DT19-7149	443,-
Braune Eiche	-	-	-	-	DT19-7252	443,-	DT19-7152	443,-

ZUWAHL - VORMONTIERT LED Beleuchtung (IP21) - Innenbeleuchtung montiert gegenüber der Scharnierseite	30 cm		40 cm		30 cm		40 cm	
	Art. Nr.	Preis €	Art. Nr.	Preis €	Art. Nr.	Preis €	Art. Nr.	Preis €
	Lichtquelle: LED 5W, 3150 K, 726lm	LI30-40	320,-	Lichtquelle: LED 6,3W, 3150 K, 781lm	LI30-40	320,-	Lichtquelle: LED 6,3W, 3150 K, 781lm	LI30-40
Push open (nicht für Fronten mit integriertem Griff)	PO30-40	0,-	PO30-40	0,-	PO30-40	0,-	PO30-40	0,-

ZUWAHL Einrichtungspaket 2 Aufbewahrungsboxen und flexibler Raumteiler	30 cm		40 cm		30 cm		40 cm	
	Art. Nr.	Preis €	Art. Nr.	Preis €	Art. Nr.	Preis €	Art. Nr.	Preis €
	OS3	151,-	OS3	151,-	OS3	151,-	OS3	151,-

UNTERSCHRÄNKE

UNTERSCHRÄNKE MIT 2 GLASABLAGEN UND ABDECKPLATTE (Fronten schließen mit den Schrankseiten ab)	40 cm - Variante A				40 cm - Variante B			
	LINKSANSCHLAG		RECHTSANSCHLAG		LINKSANSCHLAG		RECHTSANSCHLAG	
	Art. Nr.	Preis €	Art. Nr.	Preis €	Art. Nr.	Preis €	Art. Nr.	Preis €
Farbe								
Weiß matt	DU43-1210	503,-	DU43-1110	503,-	DU44-1210	655,-	DU44-1110	655,-
Grau matt	DU43-1203	503,-	DU43-1103	503,-	DU44-1203	655,-	DU44-1103	655,-
Warme Eiche	DU43-1255	503,-	DU43-1155	503,-	DU44-1255	655,-	DU44-1155	655,-
Eiche Natur	DU43-1249	503,-	DU43-1149	503,-	DU44-1249	655,-	DU44-1149	655,-
Braune Eiche	DU43-1252	503,-	DU43-1152	503,-	DU44-1252	655,-	DU44-1152	655,-
Schwarze Eiche	DU43-1250	503,-	DU43-1150	503,-	DU44-1250	655,-	DU44-1150	655,-
ZUWAHL - VORMONTIERT LED Beleuchtung (IP44) - unter dem Unterschrank	Art. Nr.	Preis €	Art. Nr.	Preis €	Art. Nr.	Preis €	Art. Nr.	Preis €
Lichtquelle: LED 4,2W, 3150 K, 594lm	ULUS40	320,-	Lichtquelle: LED 4,2W, 3150 K, 530lm	ULUS40	320,-	Lichtquelle: LED 4,2W, 3150 K, 530lm	ULUS40	320,-
Push open	PO30-40	0,-	PO30-40	0,-	PO30-40	0,-	PO30-40	0,-

HOCHSCHRÄNKE

176 CM HOHE HOCHSCHRÄNKE (Fronten schließen mit den Schrankseiten ab)	30 cm - Variante A				30 cm - Variante B			
	LINKSANSCHLAG		RECHTSANSCHLAG		LINKSANSCHLAG		RECHTSANSCHLAG	
	Art. Nr.	Preis €	Art. Nr.	Preis €	Art. Nr.	Preis €	Art. Nr.	Preis €
Farbe								
Weiß matt	DU45-1210	735,-	DU45-1110	735,-	DU46-1210	886,-	DU46-1110	886,-
Grau matt	DU45-1203	735,-	DU45-1103	735,-	DU46-1203	886,-	DU46-1103	886,-
Warme Eiche	DU45-1255	735,-	DU45-1155	735,-	DU46-1255	886,-	DU46-1155	886,-
Eiche Natur	DU45-1249	735,-	DU45-1149	735,-	DU46-1249	886,-	DU46-1149	886,-
Braune Eiche	DU45-1252	735,-	DU45-1152	735,-	DU46-1252	886,-	DU46-1152	886,-
Schwarze Eiche	DU45-1250	735,-	DU45-1150	735,-	DU46-1250	886,-	DU46-1150	886,-
ZUWAHL - VORMONTIERT LED Beleuchtung - unter dem Hochschrank (IP44)	Art. Nr.	Preis €	Art. Nr.	Preis €	Art. Nr.	Preis €	Art. Nr.	Preis €
Lichtquelle: LED 4,2W, 3150 K, 594lm	ULHS30	320,-	Lichtquelle: LED 4,2W, 3150 K, 530lm	ULHS30	320,-	Lichtquelle: LED 4,2W, 3150 K, 530lm	ULHS30	320,-
- Innenbeleuchtung gegenüber der Scharnierseite montiert (IP21)	LI30-40	320,-	Lichtquelle: LED 6,3W, 3150 K, 781lm	LI30-40	320,-	Lichtquelle: LED 6,3W, 3150 K, 781lm	LI30-40	320,-
Push open	PO30-40	0,-	PO30-40	0,-	PO30-40	0,-	PO30-40	0,-

Wird nächste Seite fortgesetzt...

HOCHSCHRÄNKE

Von voriger Seite fortgesetzt

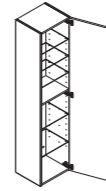

VARIANTE A
1 Holzablage
5 Glasablagen

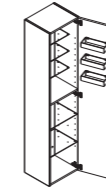

VARIANTE B
1 Holzablage
3 kleine Glasablagen
2 Glasablagen
3 Holzkassetten für die Tür

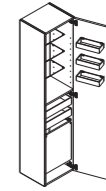

VARIANTE C
1 Holzablage
3 kleine Glasablagen
3 Holzkassetten für die Tür
2 Holzkassetten
1 Wäschebeutel

40 cm - Variante A

LINKSANSCHLAG

RECHTSANSCHLAG

Art. Nr.	Preis €	Art. Nr.	Preis €
DU47-1210	845,-	DU47-1110	845,-
DU47-1203	845,-	DU47-1103	845,-
DU47-1255	845,-	DU47-1155	845,-
DU47-1249	845,-	DU47-1149	845,-
DU47-1252	845,-	DU47-1152	845,-
DU47-1250	845,-	DU47-1150	845,-

176 CM HOHE HOCHSCHRÄNKE (Fronten schließen mit den Schrankseiten ab)

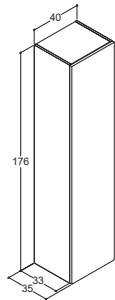

Farbe
Weiß matt
Grau matt
Warme Eiche
Eiche Natur
Braune Eiche
Schwarze Eiche

176 CM HOHE HOCHSCHRÄNKE (Fronten liegen innerhalb der Schrankseiten)

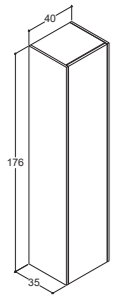

Farbe
Weiß matt
Eiche Natur
Braune Eiche

Art. Nr.	Preis €	Art. Nr.	Preis €
DT20-1210	845,-	DT20-1110	845,-
DT20-1249	845,-	DT20-1149	845,-
DT20-1252	845,-	DT20-1152	845,-

176 CM HOHE HOCHSCHRÄNKE MIT INTEGRIERTEM SCHWARZEM GRIFF (Fronten liegen innerhalb der Schrankseiten)

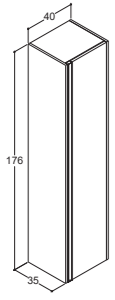

Farbe
Weiß matt
Eiche Natur
Braune Eiche

Art. Nr.	Preis €	Art. Nr.	Preis €
DT20-7210	947,-	DT20-7110	947,-
DT20-7249	947,-	DT20-7149	947,-
DT20-7252	947,-	DT20-7152	947,-

ZUWAHL - VORMONTIERT

LED Beleuchtung

- unter dem Schrank (IP44)



Art. Nr.	Preis €	Art. Nr.	Preis €
ULHS40	320,-	ULHS40	320,-

Lichtquelle: LED 4,2W, 3150 K, 594lm

Lichtquelle: LED 4,2W, 3150 K, 530lm

- Innenbeleuchtung gegenüber der Scharnierseite montiert (IP21)



Art. Nr.	Preis €	Art. Nr.	Preis €
LI30-40	320,-	LI30-40	320,-

Lichtquelle: LED 6,3W, 3150 K, 781lm

Lichtquelle: LED 6,3W, 3150 K, 781lm

Push open (nicht für Fronten mit integriertem Griff)

Art. Nr.	Preis €	Art. Nr.	Preis €
PO30-40	0,-	PO30-40	0,-

40 cm - Variante B

LINKSANSCHLAG

RECHTSANSCHLAG

Art. Nr.	Preis €	Art. Nr.	Preis €
DU48-1210	1.055,-	DU48-1110	1.055,-
DU48-1203	1.055,-	DU48-1103	1.055,-
DU48-1255	1.055,-	DU48-1155	1.055,-
DU48-1249	1.055,-	DU48-1149	1.055,-
DU48-1252	1.055,-	DU48-1152	1.055,-
DU48-1250	1.055,-	DU48-1150	1.055,-

Art. Nr.	Preis €	Art. Nr.	Preis €
DT21-1210	1.055,-	DT21-1110	1.055,-
DT21-1249	1.055,-	DT21-1149	1.055,-
DT21-1252	1.055,-	DT21-1152	1.055,-

Art. Nr.	Preis €	Art. Nr.	Preis €
DT21-7210	1.157,-	DT21-7110	1.157,-
DT21-7249	1.157,-	DT21-7149	1.157,-
DT21-7252	1.157,-	DT21-7152	1.157,-

40 cm - Variante C

LINKSANSCHLAG

RECHTSANSCHLAG

Art. Nr.	Preis €	Art. Nr.	Preis €
DU49-1210	1.283,-	DU49-1110	1.283,-
DU49-1203	1.283,-	DU49-1103	1.283,-
DU49-1255	1.283,-	DU49-1155	1.283,-
DU49-1249	1.283,-	DU49-1149	1.283,-
DU49-1252	1.283,-	DU49-1152	1.283,-
DU49-1250	1.283,-	DU49-1150	1.283,-

Art. Nr.	Preis €	Art. Nr.	Preis €
DT22-1210	1.283,-	DT22-1110	1.283,-
DT22-1249	1.283,-	DT22-1149	1.283,-
DT22-1252	1.283,-	DT22-1152	1.283,-

Art. Nr.	Preis €	Art. Nr.	Preis €
DT22-7210	1.385,-	DT22-7110	1.385,-
DT22-7249	1.385,-	DT22-7149	1.385,-
DT22-7252	1.385,-	DT22-7152	1.385,-

Art. Nr.	Preis €	Art. Nr.	Preis €	Art. Nr.	Preis €	Art. Nr.	Preis €
ULHS40	320,-	ULHS40	320,-	ULHS40	320,-	ULHS40	320,-
Lichtquelle: LED 4,2W, 3150 K, 530lm		Lichtquelle: LED 4,2W, 3150 K, 530lm		Lichtquelle: LED 4,2W, 3150 K, 530lm		Lichtquelle: LED 4,2W, 3150 K, 530lm	
LI30-40	320,-	LI30-40	320,-	LI30-40	320,-	LI30-40	320,-
Lichtquelle: LED 6,3W, 3150 K, 781lm		Lichtquelle: LED 6,3W, 3150 K, 781lm		Lichtquelle: LED 6,3W, 3150 K, 781lm		Lichtquelle: LED 6,3W, 3150 K, 781lm	
PO30-40	0,-	PO30-40	0,-	PO30-40	0,-	PO30-40	0,-

FÜßE

CLASSIC



Farbe	15-19 cm		18-22 cm		20,4-24,4 cm	
	Art. Nr.	Preis €	Art. Nr.	Preis €	Art. Nr.	Preis €
Schwarz	842110028	29,-	-	-	842120028	29,-
Weiß	842110010	29,-	-	-	842120010	29,-

VINTAGE



Farbe	15-19 cm		18-22 cm	
	Art. Nr.	Preis €	Art. Nr.	Preis €
Messing	842210044	39,-	842220044	39,-
Chrom	842210043	39,-	842220043	39,-

SPIEGEL MIT BELEUCHTUNG - BUBBLE LAMPE ALS ZUBEHÖR

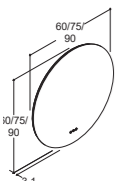
	50 cm		60 cm		75 cm		90/100 cm	
CORONA MIT LED BELEUCHTUNG UND LICHTREGLER (IP44)	Art. Nr.	Preis €	Art. Nr.	Preis €	Art. Nr.	Preis €	Art. Nr.	Preis €
	-	-	95960	563,-	95970	639,-	95990	718,-
			Lichtquelle: LED 13W, 2100-6500, 1993lm		Lichtquelle: LED 20W, 2100-6500, 2561lm		Lichtquelle: LED 20W, 2100-6500, 2908lm	

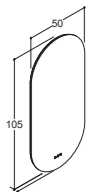
CORONA MIT LED BELEUCHTUNG UND LICHTREGLER (IP44)	Art. Nr.	Preis €	Art. Nr.	Preis €	Art. Nr.	Preis €	Art. Nr.	Preis €
	95950	639,-	-	-	-	-	-	-
	Lichtquelle: LED 20W, 2100-6500, 2840lm							

ZUWAHL	Art. Nr.	Preis €	Art. Nr.	Preis €	Art. Nr.	Preis €	Art. Nr.	Preis €
Wärmefeld, vormontiert								
- einzeln (30W)	VF1	88,-	-	-	VF1	88,-	VF1	88,-

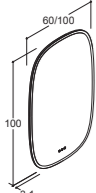
SQUIRCLE MIT LED BELEUCHTUNG UND LICHTREGLER (IP44)	Art. Nr.	Preis €	Art. Nr.	Preis €	Art. Nr.	Preis €	Art. Nr.	Preis €
	-	-	96160	902,-	-	-	96100	976,-
			Lichtquelle: LED 32W, 2100-6500, 4311 lm				Lichtquelle: LED 39W, 2100-6500, 5328lm	

ZUWAHL	Art. Nr.	Preis €	Art. Nr.	Preis €	Art. Nr.	Preis €	Art. Nr.	Preis €
Wärmefeld, vormontiert								
- einzeln (30W)	-	-	VF1	88,-	-	-	VF1	88,-

LAMPEN FÜR CORONA UND SQUIRCLE SPIEGEL

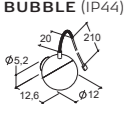
	50 cm		
BUBBLE (IP44)	Farbe	Art. Nr.	Preis €
	Schwarz	190304470	156,-
		Lichtquelle: LED 5,5W, 2100-6500K, 685lm	

Zuwahl 1 Lampe

SPIEGEL MIT BELEUCHTUNG

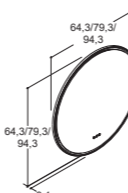
	50 cm		60 cm		75 cm		90 cm	
HOOP MIT RAHMEN, LED BELEUCHTUNG UND LICHTREGLER (IP44)	Art. Nr.	Preis €	Art. Nr.	Preis €	Art. Nr.	Preis €	Art. Nr.	Preis €
	-	-	S936-028	678,-	S937-028	827,-	S939-028	976,-
			Lichtquelle: LED 13W, 2100-6500, 1993lm		Lichtquelle: LED 20W, 2100-6500, 2561lm		Lichtquelle: LED 20W, 2100-6500, 2908lm	

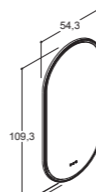
HOOP OVAL MIT RAHMEN, LED BELEUCHTUNG UND LICHTREGLER (IP44)	Art. Nr.	Preis €	Art. Nr.	Preis €	Art. Nr.	Preis €	Art. Nr.	Preis €
	S935-028	902,-	-	-	-	-	-	-
	Lichtquelle: LED 20W, 2100-6500, 2840lm							

ZUWAHL	Art. Nr.	Preis €	Art. Nr.	Preis €	Art. Nr.	Preis €	Art. Nr.	Preis €
Wärmefeld, vormontiert								
- einzeln (30W)	VF1	88,-	-	-	VF1	88,-	VF1	88,-

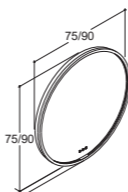
MOON MIT RAHMEN, LED BELEUCHTUNG UND LICHTREGLER (IP44)	Art. Nr.	Preis €	Art. Nr.	Preis €	Art. Nr.	Preis €	Art. Nr.	Preis €
								
	Schwarz	-	-	-	S827-028	827,-	S829-028	976,-
	Weiß	-	-	-	S827-010	827,-	S829-010	976,-
	Messing	-	-	-	S827-031	827,-	S829-031	976,-
					Lichtquelle: LED 26W, 2100-6500K, 2569lm		Lichtquelle: LED 30W, 2100-6500K, 3379lm	

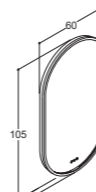
MOON OVAL MIT RAHMEN, LED BELEUCHTUNG UND LICHTREGLER (IP44)	Art. Nr.	Preis €	Art. Nr.	Preis €	Art. Nr.	Preis €	Art. Nr.	Preis €
								
	Schwarz	-	S826-028	902,-	-	-	-	-
	Weiß	-	S826-010	902,-	-	-	-	-
	Messing	-	S826-031	902,-	-	-	-	-
			Lichtquelle: LED 26W, 2100-6500K, 2588lm					

ZUWAHL	Art. Nr.	Preis €	Art. Nr.	Preis €	Art. Nr.	Preis €	Art. Nr.	Preis €
Wärmefeld, vormontiert								
- einzeln (30W)	-	-	VF1	88,-	VF1	88,-	VF1	88,-

SPIEGEL MIT BELEUCHTUNG

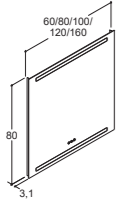
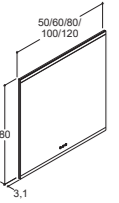
	50 cm	60 cm	80 cm																		
LEVEL MIT LED BELEUCHTUNG OBEN UND UNTEN SOWIE LICHTREGLER (IP44)																					
	<table border="1"> <thead> <tr> <th>Art. Nr.</th> <th>Preis €</th> </tr> </thead> <tbody> <tr> <td>-</td> <td>-</td> </tr> </tbody> </table>	Art. Nr.	Preis €	-	-	<table border="1"> <thead> <tr> <th>Art. Nr.</th> <th>Preis €</th> </tr> </thead> <tbody> <tr> <td>94060</td> <td>480,-</td> </tr> <tr> <td colspan="2"><i>Lichtquelle: LED 2x5,2W, 2100-6500K, 2x688lm</i></td> </tr> </tbody> </table>	Art. Nr.	Preis €	94060	480,-	<i>Lichtquelle: LED 2x5,2W, 2100-6500K, 2x688lm</i>		<table border="1"> <thead> <tr> <th>Art. Nr.</th> <th>Preis €</th> </tr> </thead> <tbody> <tr> <td>94080</td> <td>569,-</td> </tr> <tr> <td colspan="2"><i>Lichtquelle: LED 2x7W, 2100-6500K, 2x948lm</i></td> </tr> </tbody> </table>	Art. Nr.	Preis €	94080	569,-	<i>Lichtquelle: LED 2x7W, 2100-6500K, 2x948lm</i>			
Art. Nr.	Preis €																				
-	-																				
Art. Nr.	Preis €																				
94060	480,-																				
<i>Lichtquelle: LED 2x5,2W, 2100-6500K, 2x688lm</i>																					
Art. Nr.	Preis €																				
94080	569,-																				
<i>Lichtquelle: LED 2x7W, 2100-6500K, 2x948lm</i>																					
PANORAMA MIT LED BELEUCHTUNG OBEN UND UNTEN, SOWIE LICHTREGLER (IP44)																					
	<table border="1"> <thead> <tr> <th>Art. Nr.</th> <th>Preis €</th> </tr> </thead> <tbody> <tr> <td>93451</td> <td>437,-</td> </tr> <tr> <td colspan="2"><i>Lichtquelle: LED 2x4,7W, 2100-6500K, 2x610lm</i></td> </tr> </tbody> </table>	Art. Nr.	Preis €	93451	437,-	<i>Lichtquelle: LED 2x4,7W, 2100-6500K, 2x610lm</i>		<table border="1"> <thead> <tr> <th>Art. Nr.</th> <th>Preis €</th> </tr> </thead> <tbody> <tr> <td>93461</td> <td>480,-</td> </tr> <tr> <td colspan="2"><i>Lichtquelle: LED 2x5,9W, 2100-6500K, 2x759lm</i></td> </tr> </tbody> </table>	Art. Nr.	Preis €	93461	480,-	<i>Lichtquelle: LED 2x5,9W, 2100-6500K, 2x759lm</i>		<table border="1"> <thead> <tr> <th>Art. Nr.</th> <th>Preis €</th> </tr> </thead> <tbody> <tr> <td>93481</td> <td>569,-</td> </tr> <tr> <td colspan="2"><i>Lichtquelle: LED 2x7,5W, 2100-6500K, 2x1008lm</i></td> </tr> </tbody> </table>	Art. Nr.	Preis €	93481	569,-	<i>Lichtquelle: LED 2x7,5W, 2100-6500K, 2x1008lm</i>	
Art. Nr.	Preis €																				
93451	437,-																				
<i>Lichtquelle: LED 2x4,7W, 2100-6500K, 2x610lm</i>																					
Art. Nr.	Preis €																				
93461	480,-																				
<i>Lichtquelle: LED 2x5,9W, 2100-6500K, 2x759lm</i>																					
Art. Nr.	Preis €																				
93481	569,-																				
<i>Lichtquelle: LED 2x7,5W, 2100-6500K, 2x1008lm</i>																					
ZUWAHL																					
Wärmefeld, vormontiert																					
- einzeln (30W)	VF1 88,-	VF1 88,-	VF1 88,-																		
- doppelt (2x30W)	-	-	-																		

	100 cm	120 cm	160 cm																		
	<table border="1"> <thead> <tr> <th>Art. Nr.</th> <th>Preis €</th> </tr> </thead> <tbody> <tr> <td>94000</td> <td>664,-</td> </tr> <tr> <td colspan="2"><i>Lichtquelle: LED 2x8,8W, 2100-6500K, 2x1075lm</i></td> </tr> </tbody> </table>	Art. Nr.	Preis €	94000	664,-	<i>Lichtquelle: LED 2x8,8W, 2100-6500K, 2x1075lm</i>		<table border="1"> <thead> <tr> <th>Art. Nr.</th> <th>Preis €</th> </tr> </thead> <tbody> <tr> <td>94020</td> <td>760,-</td> </tr> <tr> <td colspan="2"><i>Lichtquelle: LED 2x10,3W, 2100-6500K, 2x1249lm</i></td> </tr> </tbody> </table>	Art. Nr.	Preis €	94020	760,-	<i>Lichtquelle: LED 2x10,3W, 2100-6500K, 2x1249lm</i>		<table border="1"> <thead> <tr> <th>Art. Nr.</th> <th>Preis €</th> </tr> </thead> <tbody> <tr> <td>94030</td> <td>894,-</td> </tr> <tr> <td colspan="2"><i>Lichtquelle: LED 2x13,5W, 2100-6500K, 2x1654lm</i></td> </tr> </tbody> </table>	Art. Nr.	Preis €	94030	894,-	<i>Lichtquelle: LED 2x13,5W, 2100-6500K, 2x1654lm</i>	
Art. Nr.	Preis €																				
94000	664,-																				
<i>Lichtquelle: LED 2x8,8W, 2100-6500K, 2x1075lm</i>																					
Art. Nr.	Preis €																				
94020	760,-																				
<i>Lichtquelle: LED 2x10,3W, 2100-6500K, 2x1249lm</i>																					
Art. Nr.	Preis €																				
94030	894,-																				
<i>Lichtquelle: LED 2x13,5W, 2100-6500K, 2x1654lm</i>																					
	<table border="1"> <thead> <tr> <th>Art. Nr.</th> <th>Preis €</th> </tr> </thead> <tbody> <tr> <td>93401</td> <td>664,-</td> </tr> <tr> <td colspan="2"><i>Lichtquelle: LED 2x9,4W, 2100-6500K, 2x1299lm</i></td> </tr> </tbody> </table>	Art. Nr.	Preis €	93401	664,-	<i>Lichtquelle: LED 2x9,4W, 2100-6500K, 2x1299lm</i>		<table border="1"> <thead> <tr> <th>Art. Nr.</th> <th>Preis €</th> </tr> </thead> <tbody> <tr> <td>93421</td> <td>760,-</td> </tr> <tr> <td colspan="2"><i>Lichtquelle: LED 2x11,1W, 2100-6500K, 2x1569lm</i></td> </tr> </tbody> </table>	Art. Nr.	Preis €	93421	760,-	<i>Lichtquelle: LED 2x11,1W, 2100-6500K, 2x1569lm</i>		-						
Art. Nr.	Preis €																				
93401	664,-																				
<i>Lichtquelle: LED 2x9,4W, 2100-6500K, 2x1299lm</i>																					
Art. Nr.	Preis €																				
93421	760,-																				
<i>Lichtquelle: LED 2x11,1W, 2100-6500K, 2x1569lm</i>																					
	<table border="1"> <thead> <tr> <th>Art. Nr.</th> <th>Preis €</th> </tr> </thead> <tbody> <tr> <td>VF1</td> <td>88,-</td> </tr> <tr> <td>-</td> <td>-</td> </tr> </tbody> </table>	Art. Nr.	Preis €	VF1	88,-	-	-	<table border="1"> <thead> <tr> <th>Art. Nr.</th> <th>Preis €</th> </tr> </thead> <tbody> <tr> <td>VF1</td> <td>88,-</td> </tr> <tr> <td>VF2</td> <td>174,-</td> </tr> </tbody> </table>	Art. Nr.	Preis €	VF1	88,-	VF2	174,-	<table border="1"> <thead> <tr> <th>Art. Nr.</th> <th>Preis €</th> </tr> </thead> <tbody> <tr> <td>VF1</td> <td>88,-</td> </tr> <tr> <td>VF2</td> <td>174,-</td> </tr> </tbody> </table>	Art. Nr.	Preis €	VF1	88,-	VF2	174,-
Art. Nr.	Preis €																				
VF1	88,-																				
-	-																				
Art. Nr.	Preis €																				
VF1	88,-																				
VF2	174,-																				
Art. Nr.	Preis €																				
VF1	88,-																				
VF2	174,-																				

SPIEGEL OHNE BELEUCHTUNG - ZUWAHL LAMPEN

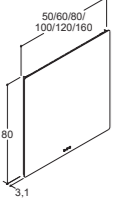
	50 cm	60 cm	80 cm												
SOFT MIT ABGERUNDETEN ECKEN UND LICHTREGLER (IP44)															
	<table border="1"> <thead> <tr> <th>Art. Nr.</th> <th>Preis €</th> </tr> </thead> <tbody> <tr> <td>94150</td> <td>437,-</td> </tr> </tbody> </table>	Art. Nr.	Preis €	94150	437,-	<table border="1"> <thead> <tr> <th>Art. Nr.</th> <th>Preis €</th> </tr> </thead> <tbody> <tr> <td>94160</td> <td>453,-</td> </tr> </tbody> </table>	Art. Nr.	Preis €	94160	453,-	<table border="1"> <thead> <tr> <th>Art. Nr.</th> <th>Preis €</th> </tr> </thead> <tbody> <tr> <td>94180</td> <td>483,-</td> </tr> </tbody> </table>	Art. Nr.	Preis €	94180	483,-
Art. Nr.	Preis €														
94150	437,-														
Art. Nr.	Preis €														
94160	453,-														
Art. Nr.	Preis €														
94180	483,-														
ZUWAHL															
Wärmefeld, vormontiert															
- einzeln (30W)	VF1 88,-	VF1 88,-	VF1 88,-												
- doppelt (2x30W)	-	-	-												

	100 cm	120 cm	160 cm																		
	<table border="1"> <thead> <tr> <th>Art. Nr.</th> <th>Preis €</th> </tr> </thead> <tbody> <tr> <td>94100</td> <td>518,-</td> </tr> </tbody> </table>	Art. Nr.	Preis €	94100	518,-	<table border="1"> <thead> <tr> <th>Art. Nr.</th> <th>Preis €</th> </tr> </thead> <tbody> <tr> <td>94120</td> <td>551,-</td> </tr> </tbody> </table>	Art. Nr.	Preis €	94120	551,-	<table border="1"> <thead> <tr> <th>Art. Nr.</th> <th>Preis €</th> </tr> </thead> <tbody> <tr> <td>94130</td> <td>615,-</td> </tr> </tbody> </table>	Art. Nr.	Preis €	94130	615,-						
Art. Nr.	Preis €																				
94100	518,-																				
Art. Nr.	Preis €																				
94120	551,-																				
Art. Nr.	Preis €																				
94130	615,-																				
	<table border="1"> <thead> <tr> <th>Art. Nr.</th> <th>Preis €</th> </tr> </thead> <tbody> <tr> <td>VF1</td> <td>88,-</td> </tr> <tr> <td>-</td> <td>-</td> </tr> </tbody> </table>	Art. Nr.	Preis €	VF1	88,-	-	-	<table border="1"> <thead> <tr> <th>Art. Nr.</th> <th>Preis €</th> </tr> </thead> <tbody> <tr> <td>VF1</td> <td>88,-</td> </tr> <tr> <td>VF2</td> <td>174,-</td> </tr> </tbody> </table>	Art. Nr.	Preis €	VF1	88,-	VF2	174,-	<table border="1"> <thead> <tr> <th>Art. Nr.</th> <th>Preis €</th> </tr> </thead> <tbody> <tr> <td>VF1</td> <td>88,-</td> </tr> <tr> <td>VF2</td> <td>174,-</td> </tr> </tbody> </table>	Art. Nr.	Preis €	VF1	88,-	VF2	174,-
Art. Nr.	Preis €																				
VF1	88,-																				
-	-																				
Art. Nr.	Preis €																				
VF1	88,-																				
VF2	174,-																				
Art. Nr.	Preis €																				
VF1	88,-																				
VF2	174,-																				

LAMPEN FÜR SOFT SPIEGEL

	Ø8 cm	Ø12 cm																				
JUPITER (IP44)																						
	<table border="1"> <thead> <tr> <th>Farbe</th> <th>Art. Nr.</th> <th>Preis €</th> </tr> </thead> <tbody> <tr> <td>Weiß</td> <td>190303881</td> <td>101,-</td> </tr> <tr> <td>Chrom</td> <td>190303880</td> <td>101,-</td> </tr> <tr> <td>Schwarz</td> <td>190303887</td> <td>101,-</td> </tr> </tbody> </table> <p><i>Lichtquelle: LED 5,6W, 2100-6500K, 679lm</i></p>	Farbe	Art. Nr.	Preis €	Weiß	190303881	101,-	Chrom	190303880	101,-	Schwarz	190303887	101,-	<table border="1"> <thead> <tr> <th>Art. Nr.</th> <th>Preis €</th> </tr> </thead> <tbody> <tr> <td>-</td> <td>-</td> </tr> <tr> <td>-</td> <td>-</td> </tr> <tr> <td>-</td> <td>-</td> </tr> </tbody> </table>	Art. Nr.	Preis €	-	-	-	-	-	-
Farbe	Art. Nr.	Preis €																				
Weiß	190303881	101,-																				
Chrom	190303880	101,-																				
Schwarz	190303887	101,-																				
Art. Nr.	Preis €																					
-	-																					
-	-																					
-	-																					
	Für Spiegelbreite 50 cm: Zuwahl 1 Lampe Für Spiegelbreite 60-160 cm: Zuwahl 2 Lampen																					
BUBBLE (IP44)																						
	<table border="1"> <thead> <tr> <th>Farbe</th> <th>Art. Nr.</th> <th>Preis €</th> </tr> </thead> <tbody> <tr> <td>Schwarz</td> <td>-</td> <td>-</td> </tr> </tbody> </table> <p><i>Lichtquelle: LED 5,5W, 2100-6500K, 685lm</i></p>	Farbe	Art. Nr.	Preis €	Schwarz	-	-	<table border="1"> <thead> <tr> <th>Art. Nr.</th> <th>Preis €</th> </tr> </thead> <tbody> <tr> <td>190304470</td> <td>156,-</td> </tr> </tbody> </table>	Art. Nr.	Preis €	190304470	156,-										
Farbe	Art. Nr.	Preis €																				
Schwarz	-	-																				
Art. Nr.	Preis €																					
190304470	156,-																					
	Für Spiegelbreite 50 cm: Zuwahl 1 Lampe Für Spiegelbreite 60-160 cm: Zuwahl 2 Lampen																					

SPIEGELSCHRÄNKE MIT BELEUCHTUNG

LEVEL MIT LICHT OBEN UND UNTEN SOWIE LICHTREGLER (IP44)

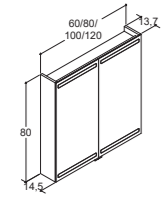

Farbe	Art. Nr.	Preis €	Art. Nr.	Preis €
Weiß matt	S876-110	1.163,-	S878-110	1.360,-
Grau matt	S876-103	1.163,-	S878-103	1.360,-
Warme Eiche	S876-155	1.163,-	S878-155	1.360,-
Eiche Natur	S876-149	1.163,-	S878-149	1.360,-
Braune Eiche	S876-152	1.163,-	S878-152	1.360,-
Schwarze Eiche	S876-150	1.163,-	S878-150	1.360,-
Spiegelgiebel	S876-147	1.163,-	S878-147	1.360,-

Lichtquelle: LED 2x8W, 2100-6500K, 2x1024lm
Lichtquelle: LED 2x11W, 2100-6500K, 2x1420lm

2 Türen: 29,7, 29,7 cm
2 Türen: 39,7, 39,7 cm

Inkl. Vergrößerungsspiegel, Magnetleiste, Metallablage, Griffe und rechts montierter 1 x 230V Steckdose, Schalter und USB-Anschluss

ZUWAHL - VORMONTIERT

Art. Nr.	Preis €	Art. Nr.	Preis €
Steckdose Links anstatt rechts montiert (230V)	EL-L 0,-	EL-L	0,-

ZUWAHL

Art. Nr.	Preis €	Art. Nr.	Preis €
Einrichtungspaket 2 Aufbewahrungsboxen und flexibler Raumteiler	OS3 151,-	OS3	151,-

AMBI MIT LED BELEUCHTUNG AN DEN SEITEN SOWIE LICHTREGLER - OPTIONAL LAMPEN HINZUFÜGEN (IP44)

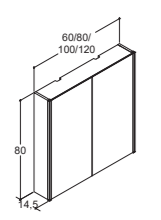

Farbe	Art. Nr.	Preis €	Art. Nr.	Preis €
Weiß matt	S896-110	1.148,-	S898-110	1.288,-
Grau matt	S896-103	1.148,-	S898-103	1.288,-
Warme Eiche	S896-155	1.148,-	S898-155	1.288,-
Eiche Natur	S896-149	1.148,-	S898-149	1.288,-
Braune Eiche	S896-152	1.148,-	S898-152	1.288,-
Schwarze Eiche	S896-150	1.148,-	S898-150	1.288,-

2 Türen: 28, 28 cm
2 Türen: 38, 38 cm

Inkl. Vergrößerungsspiegel, Magnetleiste, Metallablage, rechts montierter 1 x 230V Steckdose, Schalter und USB-Anschluss

ZUWAHL - VORMONTIERT

Art. Nr.	Preis €	Art. Nr.	Preis €
LED Beleuchtung - unter dem Spiegelschrank (IP44)	ULSP60 320,- Lichtquelle: LED 5W, 2100-6500K, 768lm	ULSP80 320,- Lichtquelle: LED 5W, 2100-6500K, 836lm	
Steckdose Links anstatt rechts montiert (230V)	EL-L 0,-	EL-L	0,-

ZUWAHL

Art. Nr.	Preis €	Art. Nr.	Preis €
Einrichtungspaket 2 Aufbewahrungsboxen und flexibler Raumteiler	OS3 151,-	OS3	151,-

LAMPEN FÜR AMBI SPEIGELSCHRÄNKE

JUPITER (IP44)

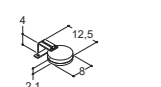

Farbe	Art. Nr.	Preis €
Weiß	190303881	101,-
Chrom	190303880	101,-
Schwarz	190303887	101,-

Lichtquelle: LED 5.6W, 2100-6500K, 679lm

Zuwahl 2 Lampen

100 cm mit 2 Türen		100 cm mit 3 Türen		120 cm mit 3 Türen	
Art. Nr.	Preis €	Art. Nr.	Preis €	Art. Nr.	Preis €
S870-110	1.463,-	-	-	S873-110	1.892,-
S870-103	1.463,-	-	-	S873-103	1.892,-
S870-155	1.463,-	-	-	S873-155	1.892,-
S870-149	1.463,-	-	-	S873-149	1.892,-
S870-152	1.463,-	-	-	S873-152	1.892,-
S870-150	1.463,-	-	-	S873-150	1.892,-
S870-147	1.463,-	-	-	S873-147	1.892,-

Lichtquelle: LED 2x14,2W, 2100-6500K, 2x1844lm
Lichtquelle: LED 2x14,5W, 2100-6500K, 2x1910lm

2 Türen: 49,7, 49,7 cm
3 Türen: 39,7, 39,7, 39,7 cm

Art. Nr.	Preis €	Art. Nr.	Preis €	Art. Nr.	Preis €
EL-L 0,-	-	EL-L	0,-		

Art. Nr.	Preis €	Art. Nr.	Preis €	Art. Nr.	Preis €
OS3 151,-	OS3 151,-	OS3	151,-	OS3	151,-

Art. Nr.	Preis €	Art. Nr.	Preis €	Art. Nr.	Preis €
S890-110	1.356,-	S891-110	1.542,-	S893-110	1.643,-
S890-103	1.356,-	S891-103	1.542,-	S893-103	1.643,-
S890-155	1.356,-	S891-155	1.542,-	S893-155	1.643,-
S890-149	1.356,-	S891-149	1.542,-	S893-149	1.643,-
S890-152	1.356,-	S891-152	1.542,-	S893-152	1.643,-
S890-150	1.356,-	S891-150	1.542,-	S893-150	1.643,-

2 Türen: 48, 48 cm
3 Türen: 28, 40, 28 cm
3 Türen: 38, 40, 38 cm

Art. Nr.	Preis €	Art. Nr.	Preis €	Art. Nr.	Preis €
ULSP100 320,- Lichtquelle: LED 5W, 2100-6500K, 836lm	ULSP100 320,- Lichtquelle: LED 5W, 2100-6500K, 836lm	ULSP120 320,- Lichtquelle: LED 5,2W, 2100-6500K, 915lm			
EL-L 0,-	EL-L 0,-	EL-L 0,-			

Art. Nr.	Preis €	Art. Nr.	Preis €	Art. Nr.	Preis €
OS3 151,-	OS3 151,-	OS3	151,-	OS3	151,-

SPIEGELSCHRÄNKE OHNE BELEUCHTUNG - ZUWAHL VON LAMPEN

STYLE MIT LICHTREGLER (IP44)

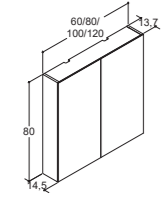

	60 cm		80 cm	
Farbe	Art. Nr.	Preis €	Art. Nr.	Preis €
Weiß matt	S886-110	832,-	S888-110	970,-
Grau matt	S886-103	832,-	S888-103	970,-
Warme Eiche	S886-155	832,-	S888-155	970,-
Eiche Natur	S886-149	832,-	S888-149	970,-
Braune Eiche	S886-152	832,-	S888-152	970,-
Schwarze Eiche	S886-150	832,-	S888-150	970,-
Spiegelgiebel	S886-147	832,-	S888-147	970,-
	2 Türen: 30, 30 cm		2 Türen: 40, 40 cm	

Inkl. Vergrößerungsspiegel, Magnetleiste, Metallablage, rechts montierter 1 x 230V Steckdose, Schalter und USB-Anschluss

ZUWAHL - VORMONTIERT

	Art. Nr.	Preis €	Art. Nr.	Preis €
LED Beleuchtung				
- unter dem Spiegelschrank (IP44)	ULSP60 <i>Lichtquelle: LED 5W, 2100-6500K, 687lm</i>	320,-	ULSP80 <i>Lichtquelle: LED 5W, 2100-6500K, 836lm</i>	320,-
- Innenbeleuchtung, beidseitig (IP21)	LISPS <i>Lichtquelle: LED 2x5W, 2100-6500K, 2x836lm</i>	479,-	LISPS <i>Lichtquelle: LED 2x5W, 2100-6500K, 2x836lm</i>	479,-
Steckdose Links anstatt rechts montiert (230V)	EL-L	0,-	EL-L	0,-

ZUWAHL

	Art. Nr.	Preis €	Art. Nr.	Preis €
Einrichtungspaket 2 Aufbewahrungsboxen und flexibler Raumteiler	OS3	151,-	OS3	151,-

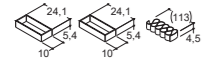

LAMPEN FÜR STYLE SPIEGELSCHRÄNKE

JUPITER (IP44)



	Ø8 cm	
Farbe	Art. Nr.	Preis €
Weiß	190303881	101,-
Chrom	190303880	101,-
Schwarz	190303887	101,-
	<i>Lichtquelle: LED 5,6W, 2100-6500K, 679lm</i>	

Zuwahl 2 Lampen

ABLAGEN

FLEXIBLE ABLAGE



	35 cm		40 cm		50 cm		70 cm	
Farbe	Art. Nr.	Preis €	Art. Nr.	Preis €	Art. Nr.	Preis €	Art. Nr.	Preis €
Schwarz/ Getönt grau	-	-	190304370	134,-	-	-	-	-

REACH GLASABLAGE



Farbe	Art. Nr.	Preis €	Art. Nr.	Preis €	Art. Nr.	Preis €	Art. Nr.	Preis €
Schwarz/ Getönt grau	-	-	325900000	134,-	-	-	-	-

Auch für Spiegel ohne Rahmen

PRESENT SPIEGEL MIT GLAS ABLAGE



Farbe	Art. Nr.	Preis €	Art. Nr.	Preis €	Art. Nr.	Preis €	Art. Nr.	Preis €
Getönt grau	-	-	96040	133,-	-	-	-	-

Auch für Spiegel ohne Rahmen

SCHWEBENDE ABLAGEN INKL. WANDBEFESTIGUNG

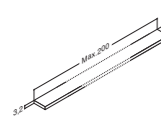

Farbe	Art. Nr.	Preis €	Art. Nr.	Preis €	Art. Nr.	Preis €	Art. Nr.	Preis €
Weiß matt	NHS-351710	68,-	-	-	NHS-501710	74,-	NHS-701710	84,-
Grau matt	NHS-351703	68,-	-	-	NHS-501703	74,-	NHS-701703	84,-
Warme Eiche	NHS-351755	68,-	-	-	NHS-501755	74,-	NHS-701755	84,-
Eiche Natur	NHS-351749	68,-	-	-	NHS-501749	74,-	NHS-701749	84,-
Braune Eiche	NHS-351752	68,-	-	-	NHS-501752	74,-	NHS-701752	84,-
Schwarze Eiche	NHS-351750	68,-	-	-	NHS-501750	74,-	NHS-701750	84,-

Auf Anfrage auch nach Maß erhältlich, maßstabgerechte Zeichnung erforderlich. Max 200 cm

100 cm mit 2 Türen		100 cm mit 3 Türen		120 cm mit 3 Türen	
Art. Nr.	Preis €	Art. Nr.	Preis €	Art. Nr.	Preis €
S880-110	1.038,-	S881-110	1.225,-	S883-110	1.325,-
S880-103	1.038,-	S881-103	1.225,-	S883-103	1.325,-
S880-155	1.038,-	S881-155	1.225,-	S883-155	1.325,-
S880-149	1.038,-	S881-149	1.225,-	S883-149	1.325,-
S880-152	1.038,-	S881-152	1.225,-	S883-152	1.325,-
S880-150	1.038,-	S881-150	1.225,-	S883-150	1.325,-
S880-147	1.038,-	S881-147	1.225,-	S883-147	1.325,-
2 Türen: 50, 50 cm		3 Türen: 28, 40, 28 cm		3 Türen: 38, 40, 38 cm	

Art. Nr.	Preis €	Art. Nr.	Preis €	Art. Nr.	Preis €
ULSP100 <i>Lichtquelle: LED 5W, 2100-6500K, 836lm</i>	320,-	ULSP100 <i>Lichtquelle: LED 5W, 2100-6500K, 836lm</i>	320,-	ULSP120 <i>Lichtquelle: LED 5,2W, 2100-6500K, 915lm</i>	320,-
LISPS <i>Lichtquelle: LED 2x5W, 2100-6500K, 2x836lm</i>	479,-	LISPS <i>Lichtquelle: LED 2x5W, 2100-6500K, 2x836lm</i>	479,-	LISPS <i>Lichtquelle: LED 2x5W, 2100-6500K, 2x836lm</i>	479,-
EL-L	0,-	EL-L	0,-	EL-L	0,-

Art. Nr.	Preis €	Art. Nr.	Preis €	Art. Nr.	Preis €
OS3	151,-	OS3	151,-	OS3	151,-

ZUBEHÖR ABLAUF

ÜBERLAUFROSETTE FÜR PORZELLANWASCHTISCHE HINWEIS: Nicht für Aufsatzwaschtische

	Breite	Farbe	Beschreibung	Art. Nr.	Preis €
	Ø3 cm	Weiß matt	Für Waschtische mit Überlaufloch	4880010	10,-
		Chrom	Für Waschtische mit Überlaufloch	4880043	10,-
		Schwarz mat	Für Waschtische mit Überlaufloch	4880028	10,-
		Glänzendes Messing	Für Waschtische mit Überlaufloch	4880044	10,-
		Überlaufkapazität 6L/min Der Überlaufriem sorgt für einen ästhetischen Abschluss des Überlauflochs und wird bei unseren Porzellanwaschtischen standardmäßig in Chrom geliefert.			

ÜBERLAUFROSETTE FÜR MICCA SOLID SURFACE WASCHTISCHE

	Breite	Farbe	Beschreibung	Art. Nr.	Preis €
	Ø3,3 cm	Weiß matt	Für Waschtische mit Überlaufloch	4880110	10,-
		Schwarz mat	Für Waschtische mit Überlaufloch	4880128	10,-
		Glänzendes Messing	Für Waschtische mit Überlaufloch	4880144	10,-
Überlaufkapazität 6L/min Der Überlaufriem wird mit dem Überlaufschlauch des Bodenventils verbunden und bildet einen eleganten Abschluss der Überlauföffnung. Serienmäßig bei Micca-Waschtischen in Chrom.					

SCHAFTVENTIL

	Breite	Farbe	Beschreibung	Art. Nr.	Preis €
	Ø6,6 cm	Chrom	1 1/4" Schaftventil mit push-open Das Schaftventil bestimmt den Wasserfluss durch einen Druck auf den Ablaufdeckel. Mit allen Waschbecken kompatibel.	4882143	36,-
		Chrom	1 1/4" Schaftventil mit Überlauffunktion Das Schaftventil ist dauerhaft geöffnet, wodurch ein Überlaufen des Beckens verhindert wird. Mit allen Waschbecken kompatibel.	4883143	36,-

SIFON

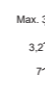
	Tiefe	Farbe	Beschreibung	Art. Nr.	Preis €
	Max 37 cm	Chrom	Rund 1 1/4" Sifon, inkl. Ablaufrohr und Rosette Siphon hauptsächlich für sichtbare Anwendung, wie z.B. bei Tischplattenlösungen.	4881143	175,-

ZUBEHÖR

HANDY-VERGRÖßERUNGSSPIEGEL MIT BELEUCHTUNG UND FUSS

Höhe	Farbe	Beschreibung	Art. Nr.	Preis €
30 cm	Alu-look	Runder Spiegel mit Fuß und 5-facher Vergrößerung, LED-Beleuchtung mit Lichtregler und USB-Anschluss zum aufladen des eingebauten Akkus. Die Akku-Stärke beträgt 2000 mAh. LED 3,7 Volt, 4 W. Ladezeit 3 Stunden, Nutzungszeit innerhalb 3-5 Stunden	190304390	159,-



HANDY-VERGRÖßERUNGSSPIEGEL MIT BELEUCHTUNG UND AUFHÄNGER

Breite	Farbe	Beschreibung	Art. Nr.	Preis €
∅ 18 cm	Alu-look	Runder Spiegel mit 5-facher Vergrößerung, LED-Beleuchtung mit Lichtregler und USB-Anschluss zum aufladen des eingebauten Akkus. Die Akku-Stärke beträgt 2000 mAh. LED 3,7 Volt, 4 W. Ladezeit 3 Stunden, Nutzungszeit ca. 3-5 Stunden	190304391	89,-



VERGRÖßERUNGSSPIEGEL

Breite	Art. Nr.	Preis €
∅ 15 cm	190040310	35,-



KONSOLE FÜR WANDMONTAGE VON WASCHTISCHEN (NICHT FÜR MICCA WASCHTISCH GEEIGNET)

Tiefe	Farbe/Materiale	Beschreibung	Art. Nr.	Preis €
33 cm	Chrom	Befestigungsmaterial wird nicht mitgeliefert! Verchromtes Stahl	345903646	75,-
42 cm	Chrom	Befestigungsmaterial wird nicht mitgeliefert! Verchromtes Stahl	345904546	75,-



STÜTZSCHIENE FÜR LAMINAT TISCHPLATTEN MIT FREIER SPANNWEITE

Tiefe	Farbe	Beschreibung	Art. Nr.	Preis €
73 cm	Chrom	Hinweis: Zur Verwendung z.B. zwischen Waschtisch und Konsole mit einer freien Spannweite, ab 80 cm	CT-06	52,-
93 cm	Chrom		CT-07	62,-
113 cm	Chrom		CT-08	66,-

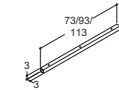

STECKDOSENEINHEIT FÜR SCHUBLADEN UND SCHRÄNKE

Breite	Farbe	Beschreibung	Art. Nr.	Preis €
6 cm	Alu-look	IP44 Inkl. 120 cm Kabel für Montage	190301094	75,-



SCHUBLADENBELEUCHTUNG

HINWEIS: 1 Stck. pro Schublade bestellen

Schubladentiefe	Beschreibung	Art. Nr.	Preis €
35 cm	Batteriebetriebene Schubladenbeleuchtung zum Nachrüsten (USB-Kabel zum Aufladen des Akkus enthalten) Lichtquelle: LED 2x0,7W, 4000K	190311555	293,-
44 cm	Batteriebetriebene Schubladenbeleuchtung zum Nachrüsten (USB-Kabel zum Aufladen des Akkus enthalten) Lichtquelle: LED 2x0,8W, 4000K	190311556	293,-

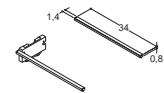
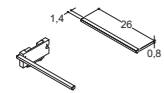

REFINED HANDTUCHHALTER HINWEIS: Nicht mit dem Asyre Waschtisch kompatibel.

Breite	Farbe	Beschreibung	Art. Nr.	Preis €
40 cm	Schwarz	Zur Montage an der Schrankseite - 1 Set mit 2 Stück.	843200000	293,-

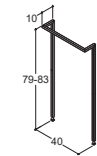

REINIGUNG UND PFLEGE

Inhalt	Beschreibung	Art. Nr.	Preis €
2 x 500 ml	Pflegeset für Solid Surface Waschtische und Tischplatten	0192000	75,-



ZUWAHL - WIRD NICHT VORMONTIERT

ZUWAHL FÜR WASCHTISCHUNTERSCHRÄNKE

AUFBEWAHRUNGSBOXEN

Breite	Tiefe	Farbe	Beschreibung	Art. Nr.	Preis €
10 cm	24 cm	Eiche	Aufbewahrungsbox aus Eiche für die obere Schublade des Waschtischunterschrankes. Passend für Waschtischunterschranke mit einer Tiefe von 35 cm.	SI21	72,-
10 cm	32 cm	Eiche	Aufbewahrungsbox aus Eiche für die obere Schublade des Waschtischunterschrankes. Passend für Waschtischunterschranke mit einer Tiefe von 44 cm.	SI22	92,-
20 cm	32 cm	Eiche	Aufbewahrungsbox aus Eiche für die obere Schublade des Waschtischunterschrankes. Passend für Waschtischunterschranke mit einer Tiefe von 44 cm.	SI23	108,-

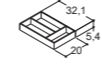
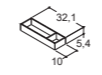
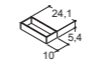

FLEXIBLER RAUMTEILER

Breite	Höhe	Farbe	Beschreibung	Art. Nr.	Preis €
113 cm	4,5 cm	Schwarz	Flexibler Silikon-Raumteiler Passend für alle Waschtischunterschranke	SI24	27,-

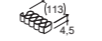

SCHRÄGE ABLAGEN

Breite	Tiefe	Farbe	Beschreibung	Art. Nr.	Preis €
11 cm	24 cm	Grau getönt	Schubladeneinsatz mit 3 abgeschrägten Böden, Plexiglas. Passend für Waschtischunterschranke mit 35 cm Tiefe und 50 cm Breite.	SI27	27,-
16 cm	24 cm	Grau getönt	Schubladeneinsatz mit 3 abgeschrägten Böden, Plexiglas. Passend für Waschtischunterschranke mit 35 cm Tiefe	SI25	27,-
16 cm	32 cm	Grau getönt	Schubladeneinsatz mit 3 abgeschrägten Böden, Plexiglas. Passend für Waschtischunterschranke mit 44 cm Tiefe	SI26	27,-

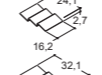
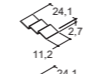

ZUWAHL FÜR HOCHSCHRÄNKE

HOLZKASSETTE FÜR HOCHSCHRÄNKE 30 CM BREIT

Farbe	Beschreibung	Art. Nr.	Preis €
Eiche	Holz Kassette inkl. einer Gleitschienen	HI31	109,-



HOLZKASSETTE FÜR HOCHSCHRÄNKE 40 CM BREIT

Farbe	Beschreibung	Art. Nr.	Preis €
Eiche	Holz Kassette inkl. einer Gleitschienen	HI41	135,-

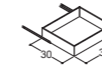

WÄSCHEBEUTEL FÜR HOCHSCHRÄNKE 40 CM BREIT

Farbe	Beschreibung	Art. Nr.	Preis €
Kanvas	Wäschebeutel inkl. Gleitschienen HINWEIS! Die Hochschranke müssen so platziert werden, dass die Tür über die Schrankbreite hinaus geöffnet werden kann, um die Inneneinrichtung herausnehmen zu können.	190032020	77,-

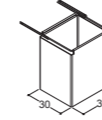

ZUWAHL FÜR OBERSCHRÄNKE UND SPIEGELSCHRÄNKE

EINRICHTUNGSPAKET

Beschreibung	Art. Nr.	Preis €
Aufbewahrungsbox aus Eiche und flexibler Silikon-Raumteiler	OS3	151,-

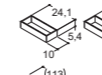

HANDY-VERGRÖßERUNGSSPIEGEL MIT BELEUCHTUNG UND AUFHÄNGER

Breite	Farbe	Beschreibung	Art. Nr.	Preis €
∅ 18 cm	Alu-look	Runder Spiegel mit 5-facher Vergrößerung, LED-Beleuchtung mit Lichtregler und USB-Anschluss zum aufladen des eingebauten Akkus. Die Akku-Stärke beträgt 2000 mAh. LED 3,7 Volt, 4 W. Ladezeit 3 Stunden, Nutzungszeit ca. 3-5 Stunden	190304391	89,-



GRIFFE

PIXEL



	2-5 cm		17-20 cm		33-36 cm	
Zamak	Art. Nr.	Preis €	Art. Nr.	Preis €	Art. Nr.	Preis €
Inox	189562047	15,-	-	-	-	-
Schwarz	189562028	15,-	-	-	-	-
Messing gebürstet	189562044	15,-	-	-	-	-

DAISY



Zamak	Art. Nr.	Preis €	Art. Nr.	Preis €	Art. Nr.	Preis €
Chrom	189552043	15,-	-	-	-	-
Messing poliert	189552044	15,-	-	-	-	-

BUTTON



Aluminium	Art. Nr.	Preis €	Art. Nr.	Preis €	Art. Nr.	Preis €
Inox	189553047	15,-	-	-	-	-
Schwarz	189553028	15,-	-	-	-	-
Messing gebürstet	189553044	15,-	-	-	-	-
Recycelter Kunststoff						
Schwarz	189553068	15,-	-	-	-	-

DOT



Zamak	Art. Nr.	Preis €	Art. Nr.	Preis €	Art. Nr.	Preis €
Weiß	189554010	15,-	-	-	-	-
Chrom	189554043	15,-	-	-	-	-
Schwarz	189554028	15,-	-	-	-	-
Messing poliert	189554044	15,-	-	-	-	-

NATURA



Holz	Art. Nr.	Preis €	Art. Nr.	Preis €	Art. Nr.	Preis €
Eiche	189570049	15,-	-	-	-	-
Walnuss	189570058	15,-	-	-	-	-

SHELL



Zamak	Art. Nr.	Preis €	Art. Nr.	Preis €	Art. Nr.	Preis €
Messing gebürstet	189569045	15,-	-	-	-	-
Chrom	189569042	15,-	-	-	-	-

SLIM



Zamak	Art. Nr.	Preis €	Art. Nr.	Preis €	Art. Nr.	Preis €
Chrom	-	-	189542043	24,-	189542243	36,-
Schwarz	-	-	189542028	24,-	189542228	36,-
Messing poliert	-	-	189542044	24,-	189542244	36,-

GRACE



Edelstahl/ Messing	Art. Nr.	Preis €	Art. Nr.	Preis €	Art. Nr.	Preis €
Chrom	-	-	189555043	24,-	-	-
Schwarz	-	-	189555028	24,-	-	-
Messing gebürstet	-	-	189555045	24,-	-	-
Messing poliert	-	-	189555044	24,-	-	-

BASE



Zamak	Art. Nr.	Preis €	Art. Nr.	Preis €	Art. Nr.	Preis €
Weiß	-	-	189547210	24,-	189547310	36,-
Chrom	-	-	189547243	24,-	189547343	36,-
Schwarz	-	-	189547228	24,-	189547328	36,-
Messing poliert	-	-	189547244	24,-	189547344	36,-

PURE



Zamak	Art. Nr.	Preis €	Art. Nr.	Preis €	Art. Nr.	Preis €
Chrom	-	-	189546043	24,-	189546143	36,-

STEP



Zamak	Art. Nr.	Preis €	Art. Nr.	Preis €	Art. Nr.	Preis €
Inox	-	-	189556047	24,-	189556147	36,-
Schwarz	-	-	189556028	24,-	189556128	36,-

WING



Aluminium	Art. Nr.	Preis €	Art. Nr.	Preis €	Art. Nr.	Preis €
Messing matt	-	-	189568044	24,-	-	-
Bronze matt	-	-	189568040	24,-	-	-

RULER



Aluminium	Art. Nr.	Preis €	Art. Nr.	Preis €	Art. Nr.	Preis €
Inox	-	-	189564147	24,-	189564047	36,-
Schwarz gebürstet	-	-	189564128	24,-	189564028	36,-
Messing gebürstet	-	-	189564145	24,-	189564045	36,-

HINWEIS: Falls Push Open gewählt wird, bitte diese unter den Delta Schränken dazuwählen.



SCANBAD NOW

Willkommen bei unserer neuen NOW-Serie, die mit glatten oder fein gestreiften Fronten in klassischem Weiß, beruhigendem Hellblau und warmem hellem Sand Funktionalität und Ästhetik auf harmonische Art vereint.

Das elegante Design lässt sich z.B. mit einem offenen Fach für einen schönen, trendigen Ausdruck kombinieren, oder wählen Sie für einen schlichten, einfachen Ausdruck ein Waschtischunterschrank mit nur einer Schublade

NOW ist in den Breiten 60, 80 und 100 cm erhältlich.

Entdecken Sie NOW und gestalten Sie Ihr eigenes, exklusives Wellness-Bad.

Inspiration	50
Preisliste	58
Produktinformation	102



Ein schlichter und schlanker, schwarzer Griff wiederholt sich an Schubladen und Schränken.



Die gestreiften Fronten der NOW-Serie, verleihen Ihrem Badezimmer einen Hauch von zeitlosem Charme.



Mit dem offenen Fach erzeugen Sie Ihren eigenen Ausdruck mit Raum für Ihre somit auch leicht zugänglichen Lieblingsaccessoires.



NOW
€ **997,-**
EXKL. ZUBEHÖR

EINEN WUNDERSCHÖNEN, GUTEN MORGEN

NOW in dem schönen, unifarbene Hellblau für das kleine, schicke Bad und mit einer frischen Wandfarbe kombiniert. Ein trendiger Look, der ein Lächeln hervorbringt.



«

Wählen Sie eine Schublade in Kombination mit einem offenen Fach und nutzen Sie das offene Fach, um Atmosphäre zu erzeugen, z.B. mit Handtüchern in einer schönen Farbe.



«

Der Select-Spiegel mit dem schwarzen Rahmen und der Libra Lampe passen perfekt zu den schwarzen Möbelgriffen.

NOW - 60 CM Hellblau matt		
	Art. Nr.	Preis €
Möbelpakete	NMA-0416	755,-
Spiegel, Select mit Rahmen	95460	242,-
Setpreis		997,-

Zubehör:		
Lampe, Libra	190304072	73,-



«

Ein klassisches weiß auf weiß Badezimmer, mit den gestreiften NOW-Fronten, die dem Möbelset eine schöne Eleganz verleihen.

Die Schubladen bieten viel Stauraum und Überblick über den gesamten Inhalt.



»

Der Waschtisch NOW mit dem schönen großen Waschbecken ist ein Porzellanwaschtisch mit einer schlanken Ablage. Porzellan ist langlebig, leicht zu reinigen und oft die bevorzugte Wahl für das Bad.



NOW
€ **1.483,-**
EXKL. SCHRANK



NOW - 80 CM		
Weiß matt, Gestreift	Art. Nr.	Preis €
Möbelpakete	NMA-1810	1.079,-
Spiegel, Repeat	91381	404,-
Setpreis		1.483,-
Schrank:		
Hochschrank	N10-N010	417,-



NOW
€ 1.601,-
 EXKL. SCHRANK

NOW - 80 CM		
Sand matt	Art. Nr.	Preis €
Möbelpakete	NMA-0834	1.079,-
Spiegel, Corona	94270	522,-
Setpreis		1.601,-

Schrank:		
Hochschrank	N10-1034	417,-



«
 NOW mit glatten Fronten in der Farbe Sand für ein warmes und einladendes Badezimmer. Der Hochschrank bietet viel, praktischen Stauraum durch 5 herausnehmbare Glasböden und einem Holzboden.



^
 Die oberen Schubladen sind mit einem praktischen und leicht zu reinigenden Raumteiler ausgestattet. Somit ist schon für Ordnung und ein wenig Erleichterung für den Alltag gesorgt.





NOW
 € **1.595,-**
 EXKL. SCHRÄNKE

NOW - 100 CM Hellblau matt, Gestreift		
	Art. Nr.	Preis €
Möbelpakete	NMA-1316	942,-
Spiegel, Shine	94790	653,-
Setpreis		1.595,-

Schränke:		
2 Hochschränke	N10-N016	834,-



Die hellblaue Farbe ist perfekt für das Badezimmer und vermittelt ein Gefühl von Wohlbefinden und Entspannung.

Hier haben wir ein elegantes und leichtes Set ausgewählt mit nur einer Schublade und ganz viel Stauraum in dem doppelten Hochschrank.

Now

PREISLISTE

44 CM TIEFE MÖBELPAKETE MIT GRIFFEN

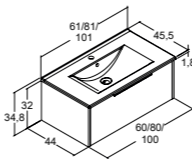
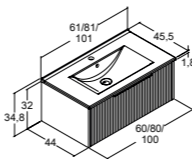
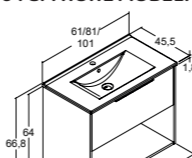
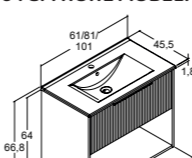
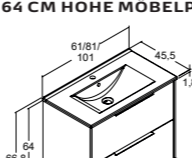
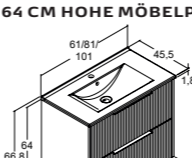
	60 cm		80 cm		100 cm		
32 CM HOHE MÖBELPAKETE MIT 1 SCHUBLADE (Fronten liegen innerhalb der Schrankseiten)							
	Farbe	Art. Nr.	Preis €	Art. Nr.	Preis €	Art. Nr.	Preis €
	Weiß matt	NMA-0110	714,-	NMA-0210	821,-	NMA-0310	942,-
	Sand matt	NMA-0134	714,-	NMA-0234	821,-	NMA-0334	942,-
	Hellblau matt	NMA-0116	714,-	NMA-0216	821,-	NMA-0316	942,-
32 CM HOHE MÖBELPAKETE MIT 1 SCHUBLADE (Fronten liegen innerhalb der Schrankseiten)							
	Farbe	Art. Nr.	Preis €	Art. Nr.	Preis €	Art. Nr.	Preis €
	Weiß matt, gestreifte Front	NMA-1110	714,-	NMA-1210	821,-	NMA-1310	942,-
	Sand matt, gestreifte Front	NMA-1134	714,-	NMA-1234	821,-	NMA-1334	942,-
	Hellblau matt, gestreifte Front	NMA-1116	714,-	NMA-1216	821,-	NMA-1316	942,-
64 CM HOHE MÖBELPAKETE MIT 1 SCHUBLADE UND OFFENEM FACH (Fronten liegen innerhalb der Schrankseiten)							
	Farbe	Art. Nr.	Preis €	Art. Nr.	Preis €	Art. Nr.	Preis €
	Weiß matt	NMA-0410	755,-	NMA-0510	867,-	NMA-0610	995,-
	Sand matt	NMA-0434	755,-	NMA-0534	867,-	NMA-0634	995,-
	Hellblau matt	NMA-0416	755,-	NMA-0516	867,-	NMA-0616	995,-
64 CM HOHE MÖBELPAKETE MIT 1 SCHUBLADE UND OFFENEM FACH (Fronten liegen innerhalb der Schrankseiten)							
	Farbe	Art. Nr.	Preis €	Art. Nr.	Preis €	Art. Nr.	Preis €
	Weiß matt, gestreifte Front	NMA-1410	755,-	NMA-1510	867,-	NMA-1610	995,-
	Sand matt, gestreifte Front	NMA-1434	755,-	NMA-1534	867,-	NMA-1634	995,-
	Hellblau matt, gestreifte Front	NMA-1416	755,-	NMA-1516	867,-	NMA-1616	995,-
64 CM HOHE MÖBELPAKETE MIT 2 SCHUBLADEN (Fronten liegen innerhalb der Schrankseiten)							
	Farbe	Art. Nr.	Preis €	Art. Nr.	Preis €	Art. Nr.	Preis €
	Weiß matt	NMA-0710	900,-	NMA-0810	1.079,-	NMA-0910	1.199,-
	Sand matt	NMA-0734	900,-	NMA-0834	1.079,-	NMA-0934	1.199,-
	Hellblau matt	NMA-0716	900,-	NMA-0816	1.079,-	NMA-0916	1.199,-
64 CM HOHE MÖBELPAKETE MIT 2 SCHUBLADEN (Fronten liegen innerhalb der Schrankseiten)							
	Farbe	Art. Nr.	Preis €	Art. Nr.	Preis €	Art. Nr.	Preis €
	Weiß matt, gestreifte Front	NMA-1710	900,-	NMA-1810	1.079,-	NMA-1910	1.199,-
	Sand matt, gestreifte Front	NMA-1734	900,-	NMA-1834	1.079,-	NMA-1934	1.199,-
	Hellblau matt, gestreifte Front	NMA-1716	900,-	NMA-1816	1.079,-	NMA-1916	1.199,-

HOCHSCHRÄNKE MIT GRIFF

Reversible Tür

		40 cm	
Farbe	Art. Nr.	Preis €	
Wei matt	N10-1010	417,-	
Sand matt	N10-1034	417,-	
Hellblau matt	N10-1016	417,-	

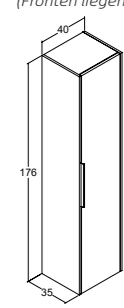

HOCHSCHRÄNKE MIT 5 GLASABLAGEN UND 1 HOLZABLAGE

(Fronten liegen innerhalb der Schrankseiten)

Farbe	Art. Nr.	Preis €	
Wei matt, gestreifte Front	N10-N010	417,-	
Sand matt, gestreifte Front	N10-N034	417,-	
Hellblau matt, gestreifte Front	N10-N016	417,-	

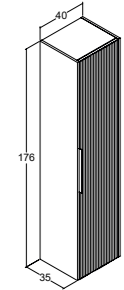

SPIEGEL MIT BELEUCHTUNG

CORONA MIT LED BELEUCHTUNG (IP44)

		60 cm	75-80 cm	90-100 cm	
Art. Nr.	Preis €	Art. Nr.	Preis €	Art. Nr.	Preis €
94260	460,-	94270	522,-	94290	588,-
 Lichtquelle: LED 15W, 3150K, 1431lm		Lichtquelle: LED 20W, 3150K, 2112lm		Lichtquelle: LED 24W, 3150K, 2565lm	

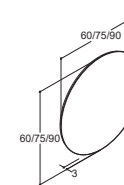

SHINE MIT SCHWARZEM RAHMEN, LED LICHT, EIN-/AUSSCHALTER UND DIMMFUNKTION (IP44)

Farbe	Art. Nr.	Preis €	Art. Nr.	Preis €	Art. Nr.	Preis €
Schwarz	-	-	94770	580,-	94790	653,-
			Lichtquelle: LED 20W, 3150K, 2252lm		Lichtquelle: LED 25W, 3150K, 3083lm	

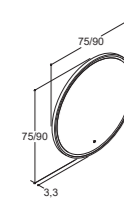

REPEAT MIT LED BELEUCHTUNG (IP44)

	Art. Nr.	Preis €	Art. Nr.	Preis €	Art. Nr.	Preis €
Ohne Sensor	91361	343,-	91381	404,-	91301	476,-
Inkl. Sensor 	91360	380,-	91380	451,-	91300	530,-
	Lichtquelle: LED 2x5,3W, 3150K, 2x632lm		Lichtquelle: LED 2x6,8W, 3150K, 2x872lm		Lichtquelle: LED 2x8,9W, 3150K, 2x1076lm	

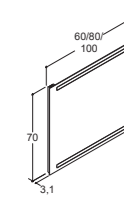

SPIEGEL OHNE BELEUCHTUNG

SELECT OHNE BELEUCHTUNG

Zuwahl Lampen

		60 cm	80 cm	100 cm	
Art. Nr.	Preis €	Art. Nr.	Preis €	Art. Nr.	Preis €
91960	135,-	91980	146,-	91910	163,-

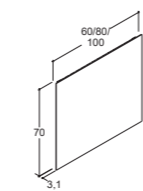

SELECT MIT SCHWARZEM RAHMEN OHNE BELEUCHTUNG

Zuwahl Lampen

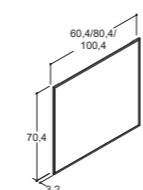

Art. Nr.	Preis €	Art. Nr.	Preis €	Art. Nr.	Preis €
95460	242,-	95480	262,-	95410	295,-



LAMPEN FÜR SELECT SPIEGEL OHNE BELEUCHTUNG

HINWEIS: Nur mit Select Spiegel ohne Beleuchtung kompatibel

LIBRA (IP44)

Farbe	Art. Nr.	Preis €	Art. Nr.	Preis €	Art. Nr.	Preis €
Chrom	190304070	73,-	190304071	113,-	190304071	113,-
Schwarz	190304072	73,-	190304073	113,-	190304073	113,-
	Lichtquelle: LED 5W, 3150K, 394lm			Lichtquelle: LED 9W, 3150K, 843lm		Lichtquelle: LED 9W, 3150K, 843lm
	30,7 cm Lampe		60,7 cm Lampe		60,7 cm Lampe	

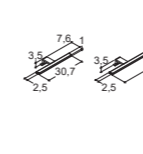

VELA (IP44)

Farbe	Art. Nr.	Preis €	Art. Nr.	Preis €	Art. Nr.	Preis €
Chrom	190304080	61,-	190304080	61,-	190304080	61,-
	Lichtquelle: LED 5W, 3150K, 370lm		Lichtquelle: LED 5W, 3150K, 370lm		Lichtquelle: LED 5W, 3150K, 370lm	

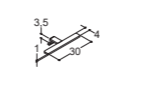

SPIEGELSCHRÄNKE

TOP SPIEGELSCHRÄNKE MIT LED BELEUCHTUNG (IP44)

		60 cm	80 cm	100 cm		
Farbe	Art. Nr.	Preis €	Art. Nr.	Preis €	Art. Nr.	Preis €
Wei matt	S516-110	793,-	S518-110	940,-	S510-110	1.007,-
Sand matt	S516-134	793,-	S518-134	940,-	S510-134	1.007,-
Hellblau matt 	S516-116	793,-	S518-116	940,-	S510-116	1.007,-
	Lichtquelle: 9W, 3150K, 1098lm		Lichtquelle: 11,3W, 3150K, 1448lm		Lichtquelle: 14,4W, 3150K, 1448lm	

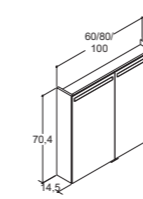

Inkl. 1x230V Schalter und Steckdose

Es ist viel einfacher, das perfekte Make-up aufzutragen oder eine gründliche Rasur zu machen, wenn das Licht perfekt ist. Scanbad ist Experte für perfekte Badezimmerbeleuchtungen.

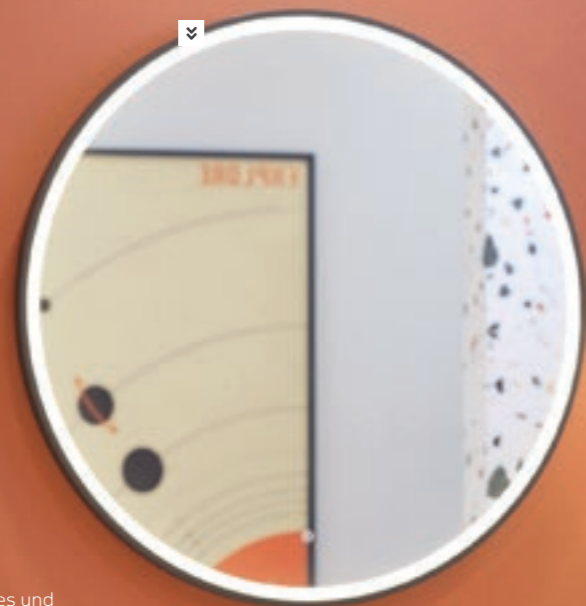

Parfüms, Cremes und vieles mehr müssen untergebracht werden. Extra Schränke geben Ihnen ein ordentliches und aufgeräumtes Badezimmer mit Platz für alles.

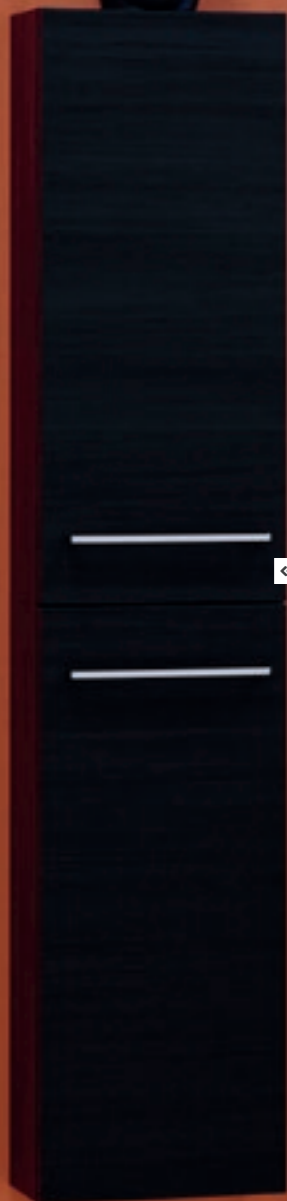

Sie erhalten immer einen einfachen und klassischen, verchromten Griff standardmäßig mitgeliefert, wenn Sie Ihren Multo-Schrank kaufen.



Bei der Multo-Serie können Sie zwischen Türen und Schubladen wählen. Die Türen sind die günstigste Lösung und mit Schubladen erhalten Sie den vollen Überblick.



SCANBAD MULTO

Scanbad Multo ist ein einfaches und durchdachtes Design für große und kleine Bäder. Hier freut sich täglich die Dreijährige, die gerne die Puppe badet, und das Mädchen, das es immer eilig hat, vor die Tür zu kommen.

Multo schafft Ordnung in den Schubladen und Übersicht hinter den Türen, und hier bekommt man Waschtische, die auch nach jahrelangem Gebrauch noch glänzend und sauber sind.

Multo bietet ein gutes Preis-Leistungs-Verhältnis und durchdachtes dänisches Design, hergestellt in Dänemark.

Inspiration	64
Prisliste	74
Produktinformation	102

KLEIN ABER FEIN

Wenn Ihr Badezimmer nur wenige Quadratmeter zu bieten hat, dann denken Sie praktisch mit einem kleineren und schmalen Waschtisch mit Waschtischunterschrank. Ein Waschtisch mit zwei Schubladen bietet Stauraum für die wichtigsten Kosmetikartikel und Sie nutzen den Wandplatz unter dem Waschtisch optimal aus. Schauen Sie sich auch die anderen Wandflächen an – vielleicht ist über der Toilette Platz für einen Oberschrank oder hinter der Tür.

NEU



« ▾

Für das kleine Badezimmer bietet Ihnen der neue Mini Waschtisch Marbelle einen Maximalen Becken Platz.

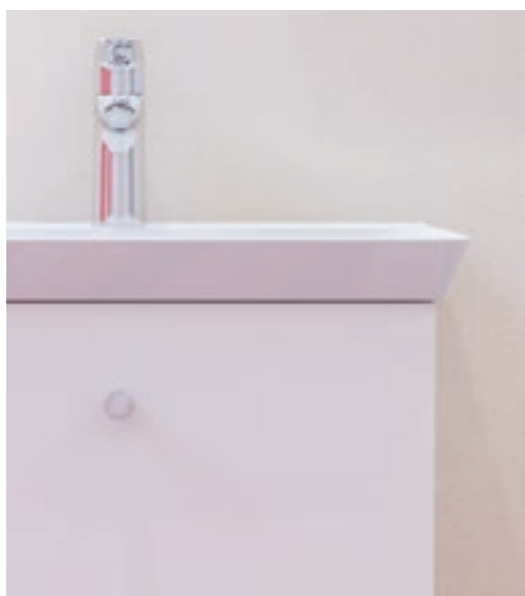

MULTO	Art. Nr.	Preis €
50 cm - Weiß matt		
Waschtisch, Mini Marbelle	102705003	284,-
Waschtischunterschrank	F04-1010	557,-
Spiegel, Select	91950	128,-
Setpreis exkl. gezeigter Griffe und Lampe		969,-
Zubehör:		
Lampe, Bright	190304490	156,-
Ablage, Chic	581210000	49,-
2 Griffe, Daisy	189552043	30,-



»

Mit einem guten Spiegel wirkt das Badezimmer größer – ein Effekt, der sich noch verstärkt, wenn Sie zusätzlich eine gute Beleuchtung am Spiegel haben, wie hier mit der "Bright" Lampe über dem Spiegel.





MULTO
 € **1.141,-**
 EXKL. ZUBEHÖR

MULTO - 80 CM Warme Eiche	Art. Nr.	Preis €
Waschtisch, Lotto	536808003	424,-
Waschtischunterschrank	F23-1055	455,-
Spiegel, Select mit Rahmen	95480	262,-
Setpreis exkl. gezeigter Griffe und Lampe		1.141,-

Zubehör:	Art. Nr.	Preis €
Griff, Button	189553068	15,-
Lampe, Libra	190304073	113,-
Badheizkörper, Teide	8108001	224,-



«

Bei Multo können Sie eine extra tiefe Schublade von 40 cm wählen, die viel Stauraum bietet und gleichzeitig einen schlichten und einfachen Ausdruck verleiht.

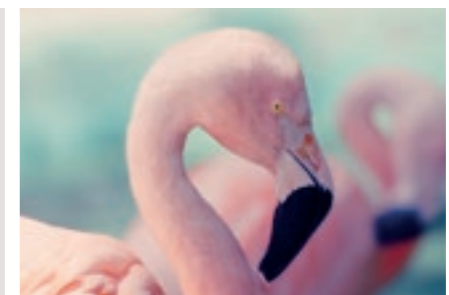

MULTO
 € **3.203,-**
 EXKL. ZUBEHÖR



MULTO - 120 CM Weiß matt	Art. Nr.	Preis €
Waschtisch, Ariel	102512203	950,-
2 Waschtischunterschränke	F09-1010	1.178,-
Spiegelschrank, Top	S512-147	1.075,-
Setpreis exkl. gezeigter Griffe		3.203,-
Zubehör:		
2 Schubladeneinsätze für Schublade	MSI6044	188,-
4 Griffe, Grace	189555028	96,-
Badheizkörper, Hekla	8112001	450,-

EINE NACHHALTIGERE WAHL

Haben Sie auch das Gefühl, das kaum herauszufinden ist, welches die nachhaltigste Wahl ist? Wir richten unseren Fokus sehr stark auf nachhaltige Lösungen, die gleichzeitig unseren hohen Qualitätsstandards einhalten – denn Langlebigkeit ist ein wichtiger Faktor bei einem nachhaltigen Produkt. Aber wie sieht es mit den verschiedenen Materialien aus?

Als Beispiel wäre von Bedeutung, sich einen Blick auf den Korpus und die Front des Möbels zu werfen. Auf dieser Seite zeigen wir ein weißes Multo Set, bei dem die Front aus einer folienbeschichteten MDF-Platte besteht. Bei der weißen Folie an der Front aller Scanbad Möbel, sowohl matt als auch in Hochglanz, handelt es sich um eine PVC-freie Folie die aus 40% Recyclingmaterial besteht.



TIPP FÜR NACHHALTIGKEIT
 Ein praktischer beheizter Handtuchtrockner bedeutet, dass die Handtücher länger frisch bleiben, Sie müssen sie also nicht so oft waschen. Der Handtuchtrockner verbraucht minimal an Strom und ist mit einer Ein-/Aus-Funktion ausgestattet

ORDNUNG BITTE

Es muss Platz sein für Handtücher, Wäsche, Unterwäsche, Creme, Shampoo und vieles mehr. Oberschränke und Hochschränke sorgen für ein schönes und aufgeräumtes Badezimmer mit viel Stauraum.



BEANSPRUCHT KAUM PLATZ

Perfekt für Parfum und alle Arten von kleinen Dosen und Flaschen. Die Oberschränke lässt sich leicht z.B. über der Toilette anbringen, da sie nur knapp 20 cm tiefe sind.



MARIE, JENS, SOFIE UND EMIL – JEDER ERHÄLT EINE ABLAGE

Jedes Familienmitglied hat eine eigene Ablage. Denn im Hochschrank befinden sich 5 Ablagen bzw. 4, wenn Sie sich für einen Wäschekorb entscheiden. Viel praktischer Stauraum bedeutet Ordnung, vor allem wenn Sie mehrere Personen sind.



MULTO
€ **1.456,-**
EKKL. SCHRÄNKE UND ZUBEHÖR

MULTO - 100 CM Schwarz struktur	Art. Nr.	Preis €
Waschtisch, Ariel	102510003	416,-
Waschtischunterschrank	F42-1029	518,-
Spiegel, Corona	94270	522,-
Setpreis exkl. gezeigter Griffe		1.456,-
Schränke und Zubehör:		
2 Oberschränke	F27-1029	484,-
Hochschrank	F19-1029	378,-
Drahtkorb für Hochschrank	190304210	59,-
4 Griffe, Pixel	189562044	60,-
Ablage, Chic	581210000	49,-

SIE KÖNNEN MIT DER BADEZIMMERTÜR KNALLEN ...

Aber Sie können nicht mit unseren Türen oder Schubladen knallen, da beide mit Soft-Close-Funktion ausgestattet sind. Entscheiden Sie sich bei der Serie Multo für Türen, wenn Sie nach einer preiswerten Lösung suchen, und für Schubladen, wenn Sie beim Herausziehen der Schublade unbedingt einen Überblick erhalten wollen.

Die Qualität ist bei dem Auszug der Schubladen ebenso wie bei den Scharnieren der Türen ausgezeichnet, so dass Sie sich auf jahrelange Haltbarkeit freuen können. Deshalb gewähren wir auch 10 Jahre Garantie.



MULTO
€ **989,-**
EXKL. ZUBEHÖR

MULTO - 60 CM	Art. Nr.	Preis €
Grau matt		
Waschtisch, Mini Ariel	102406003	260,-
Waschtischunterschrank	F02-1003	312,-
Spiegelschrank, Select	S676-103	417,-
Setpreis exkl. gezeigter Griffe und Lampe		989,-
Zubehör:		
Lampe, Vela	190304080	61,-
2 Griffe, Dot	189554043	30,-
Badheizkörper, Teide	8108001	224,-



MULTO - 80 CM	Art. Nr.	Preis €
Warme Eiche		
Waschtisch, Marbelle	102808003	424,-
Waschtischunterschrank	F10-1055	713,-
Spiegel, Repeat	91381	404,-
Setpreis inkl. Standard Square Griffe		1.541,-
Schränke:		
Hochschrank, Linksanschlag	F20-1255	532,-
Hochschrank, Rechtsanschlag	F20-1155	532,-

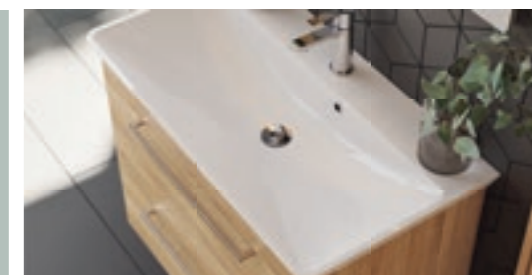

Multo

Preisliste

WASCHTISCHE FÜR WASCHTISCHUNTERSCHRÄNKE TIEFE 35 CM

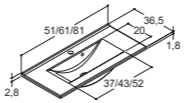
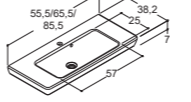
	50 cm	60 cm	80 cm
MINI ARIAL			
	Sanitärporzellan	Art. Nr.	Preis €
	Weiß glänzend	102405003	231,-
	Mit Hahnloch	Toleranz -5/+5 mm	
		Art. Nr.	Preis €
		102406003	260,-
		Toleranz -5/+6 mm	
		Art. Nr.	Preis €
		102408003	314,-
		Toleranz -5/+8 mm	
LOTTO			
Auch für Wandmontage geeignet	Sanitärporzellan	Art. Nr.	Preis €
	Weiß glänzend	536805003	284,-
	Mit Hahnloch	Toleranz -5/+5 mm	
		Art. Nr.	Preis €
		536806003	335,-
		Toleranz -5/+6 mm	
		Art. Nr.	Preis €
		536808003	424,-
		Toleranz -5/+8 mm	
MINI MARBELLE			
	Gussmarmor	Art. Nr.	Preis €
	Weiß glänzend	102705003	284,-
	Mit Hahnloch	Toleranz -0/+3 mm	
		Art. Nr.	Preis €
		102706003	335,-
		Toleranz -0/+3 mm	
		Art. Nr.	Preis €
		102708003	424,-
		Toleranz -0/+3 mm	

WASCHTISCHUNTERSCHRÄNKE TIEFE 35 CM

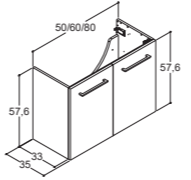
	50 cm	60 cm	80 cm
WASCHTISCHUNTERSCHRÄNKE MIT TÜREN (Fronten schließen mit den Schrankseiten ab)			
	Farbe Seiten/Front	Art. Nr.	Preis €
	Weiß/Weiß hochglanz	F01-1012	250,-
	Weiß matt	F01-1010	250,-
	Grau matt	F01-1003	250,-
	Warme Eiche	F01-1055	250,-
	Schwarz struktur	F01-1029	250,-
		Art. Nr.	Preis €
		F02-1012	312,-
		F02-1010	312,-
		F02-1003	312,-
		F02-1055	312,-
		F02-1029	312,-
		Art. Nr.	Preis €
		F03-1012	385,-
		F03-1010	385,-
		F03-1003	385,-
		F03-1055	385,-
		F03-1029	385,-
		1 Tür	

WASCHTISCHUNTERSCHRÄNKE MIT 1 SCHUBLADE (Fronten schließen mit den Schrankseiten ab)

	50 cm	60 cm	80 cm
	Farbe Seiten/Front	Art. Nr.	Preis €
	Weiß/Weiß hochglanz	F21-1012	378,-
	Weiß matt	F21-1010	378,-
	Grau matt	F21-1003	378,-
	Warme Eiche	F21-1055	378,-
	Schwarz struktur	F21-1029	378,-
		Art. Nr.	Preis €
		F22-1012	403,-
		F22-1010	403,-
		F22-1003	403,-
		F22-1055	403,-
		F22-1029	403,-
		Art. Nr.	Preis €
		F23-1012	455,-
		F23-1010	455,-
		F23-1003	455,-
		F23-1055	455,-
		F23-1029	455,-

ZUBEHÖR

	Art. Nr.	Preis €	Art. Nr.	Preis €	Art. Nr.	Preis €
LED Beleuchtung für die Schubladen	190304350	31,-	190304350	31,-	190304350	31,-
	Lichtquelle: LED 1W, 4000K, 75lm		Lichtquelle: LED 1W, 4000K, 75lm		Lichtquelle: LED 1W, 4000K, 75lm	
	Batteriebetrieben. Für eine Nachmontage in der Schublade. (USB-Kabel zum Aufladen des Akkus enthalten)					

WASCHTISCHUNTERSCHRÄNKE MIT 2 SCHUBLADEN UND ABLAUF-AUSSCHNITT FÜR WANDABFLUSS (Fronten schließen mit den Schrankseiten ab)

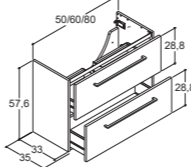
	50 cm	60 cm	80 cm
	Farbe Seiten/Front	Art. Nr.	Preis €
	Weiß/Weiß hochglanz	F04-1012	557,-
	Weiß matt	F04-1010	557,-
	Grau matt	F04-1003	557,-
	Warme Eiche	F04-1055	557,-
	Schwarz struktur	F04-1029	557,-
		Art. Nr.	Preis €
		F05-1012	592,-
		F05-1010	592,-
		F05-1003	592,-
		F05-1055	592,-
		F05-1029	592,-
		Art. Nr.	Preis €
		F06-1012	668,-
		F06-1010	668,-
		F06-1003	668,-
		F06-1055	668,-
		F06-1029	668,-

WASCHTISCHUNTERSCHRÄNKE MIT 2 SCHUBLADEN UND ABLAUF-AUSSCHNITT FÜR BODENABFLUSS (Fronten schließen mit den Schrankseiten ab)

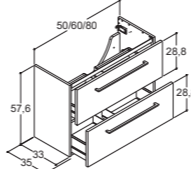
	50 cm	60 cm	80 cm
	Farbe Seiten/Front	Art. Nr.	Preis €
	Weiß/Weiß hochglanz	F24-1012	557,-
	Weiß matt	F24-1010	557,-
	Grau matt	F24-1003	557,-
	Warme Eiche	F24-1055	557,-
	Schwarz struktur	F24-1029	557,-
		Art. Nr.	Preis €
		F25-1012	592,-
		F25-1010	592,-
		F25-1003	592,-
		F25-1055	592,-
		F25-1029	592,-
		Art. Nr.	Preis €
		F26-1012	668,-
		F26-1010	668,-
		F26-1003	668,-
		F26-1055	668,-
		F26-1029	668,-

ZUBEHÖR

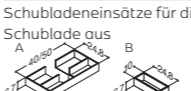
	Art. Nr.	Preis €	Art. Nr.	Preis €	Art. Nr.	Preis €
LED Beleuchtung für die Schubladen	190304350	31,-	190304350	31,-	190304350	31,-
	Lichtquelle: LED 1W, 4000K, 75lm		Lichtquelle: LED 1W, 4000K, 75lm		Lichtquelle: LED 1W, 4000K, 75lm	
	Batteriebetrieben. Für eine Nachmontage in der Schublade. (USB-Kabel zum Aufladen des Akkus enthalten)					
Schubladeneinsätze für die obere Schublade - füllt die ganze Schublade aus	MSI5035	74,-	MSI6035	94,-	MSI8035	176,-
	Besteht aus: A 40 cm		Besteht aus: A 50 cm		Besteht aus: A 50 cm + 2x B	

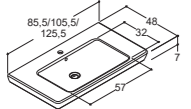

LOTTO XL WASCHTISCH FÜR WASCHTISCHUNTERSCHRÄNKE TIEFE 44 CM

	80 cm	100 cm	120 cm
LOTTO XL			
Auch für Wandmontage geeignet			
			
Sanitärporzellan	Art. Nr.	Preis €	Art. Nr.
Weiß glänzend	537808103	424,-	537810103
Mit Hahnloch			537812103
	<i>Toleranz -5/+8 mm</i>		<i>Toleranz -5/+10 mm</i>
			537812103
			<i>Toleranz -5/+12 mm</i>

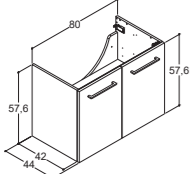

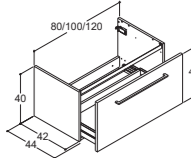
WASCHTISCHUNTERSCHRÄNKE TIEFE 44 CM FÜR LOTTO XL

WASCHTISCHUNTERSCHRÄNKE MIT TÜREN (Fronten schließen mit den Schrankseiten ab)		80 cm	100 cm	120 cm
	Farbe Seiten/Front	Art. Nr.	Preis €	Art. Nr.
	Weiß/Weiß hochglanz	F14-1012	385,-	-
	Weiß matt	F14-1010	385,-	-
	Grau matt	F14-1003	385,-	-
	Warme Eiche	F14-1055	385,-	-
	Schwarz struktur	F14-1029	385,-	-

WASCHTISCHUNTERSCHRÄNKE MIT 1 SCHUBLADE (Fronten schließen mit den Schrankseiten ab)		80 cm	100 cm	120 cm
	Farbe Seiten/Front	Art. Nr.	Preis €	Art. Nr.
	Weiß/Weiß hochglanz	F41-1012	455,-	F42-1012
	Weiß matt	F41-1010	455,-	F42-1010
	Grau matt	F41-1003	455,-	F42-1003
	Warme Eiche	F41-1055	455,-	F42-1055
	Schwarz struktur	F41-1029	455,-	F42-1029

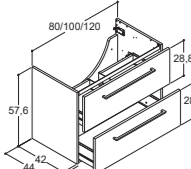
ZUBEHÖR	Art. Nr.	Preis €	Art. Nr.	Preis €	Art. Nr.	Preis €
LED Beleuchtung in der Schublade	190304350	31,-	190304350	31,-	190304350	31,-
						
Batteriebetrieben. Für eine Nachmontage in der Schublade. (USB-Kabel zum Aufladen des Akkus enthalten)						
Transportable Holzkassette für die Schublade	305250016	113,-	305250016	113,-	305250016	113,-
						

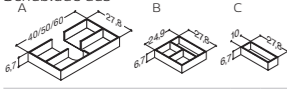
WASCHTISCHUNTERSCHRÄNKE MIT 2 SCHUBLADEN UND ABLAUF-AUSSCHNITT IN DER OBEREN SCHUBLADE (Fronten schließen mit den Schrankseiten ab)		80 cm	100 cm	120 cm
	Farbe Seiten/Front	Art. Nr.	Preis €	Art. Nr.
	Weiß/Weiß hochglanz	F15-1012	713,-	F16-1012
	Weiß matt	F15-1010	713,-	F16-1010
	Grau matt	F15-1003	713,-	F16-1003
	Warme Eiche	F15-1055	713,-	F16-1055
	Schwarz struktur	F15-1029	713,-	F16-1029

ZUBEHÖR	Art. Nr.	Preis €	Art. Nr.	Preis €	Art. Nr.	Preis €
LED Beleuchtung für die Schubladen	190304350	31,-	190304350	31,-	190304350	31,-
						
Batteriebetrieben. Für eine Nachmontage in der Schublade. (USB-Kabel zum Aufladen des Akkus enthalten)						
Schubladeneinsätze für die obere Schublade - füllt die ganze Schublade aus	MSI8044	176,-	MSI10044	198,-	MSI12044	227,-
						
Set besteht aus: A 50 cm + 2 x C			Set besteht aus: A 40 cm + 2 x B		Set besteht aus: A 60 cm + 2 x B	
Transportable Holzkassette für die untere Schublade	305250016	113,-	305250016	113,-	305250016	113,-
						

WASCHTISCH FÜR WASCHTISCHUNTERSCHRÄNKE TIEFE 44 CM

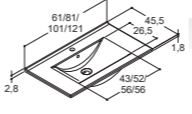

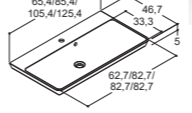
	60 cm	80 cm	100 cm	120 cm
ARIAL				
				
Sanitärporzellan	Art. Nr.	Preis €	Art. Nr.	Preis €
Weiß glänzend	102506003	305,-	102508003	359,-
Mit Hahnloch			102510003	416,-
	<i>Toleranz -5/+6 mm</i>		<i>Toleranz -5/+8 mm</i>	
			102512003	539,-
			<i>Toleranz -5/+10 mm</i>	

	60 cm	80 cm	100 cm	120 cm
MARBELLE				
				
Gussmarmor	Art. Nr.	Preis €	Art. Nr.	Preis €
Weiß glänzend	102806003	335,-	102808003	424,-
Mit Hahnloch			102810003	552,-
	<i>Toleranz -0/+3mm</i>		<i>Toleranz -0/+3mm</i>	
			102812003	712,-
			<i>Toleranz -0/+3mm</i>	

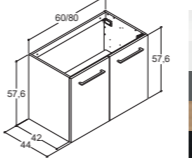

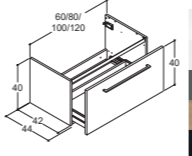
WASCHTISCHUNTERSCHRÄNKE TIEFE 44 CM

WASCHTISCHUNTERSCHRÄNKE MIT TÜREN (Fronten schließen mit den Schrankseiten ab)		60 cm	80 cm	100 cm	120 cm
	Farbe Seiten/Front	Art. Nr.	Preis €	Art. Nr.	Preis €
	Weiß/Weiß hochglanz	F07-1012	312,-	F08-1012	385,-
	Weiß matt	F07-1010	312,-	F08-1010	385,-
	Grau matt	F07-1003	312,-	F08-1003	385,-
	Warme Eiche	F07-1055	312,-	F08-1055	385,-
	Schwarz struktur	F07-1029	312,-	F08-1029	385,-

WASCHTISCHUNTERSCHRÄNKE MIT 1 SCHUBLADE (Fronten schließen mit den Schrankseiten ab)		60 cm	80 cm	100 cm	120 cm
	Farbe Seiten/Front	Art. Nr.	Preis €	Art. Nr.	Preis €
	Weiß/Weiß hochglanz	F40-1012	403,-	F41-1012	455,-
	Weiß matt	F40-1010	403,-	F41-1010	455,-
	Grau matt	F40-1003	403,-	F41-1003	455,-
	Warme Eiche	F40-1055	403,-	F41-1055	455,-
	Schwarz struktur	F40-1029	403,-	F41-1029	455,-

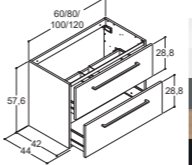
ZUBEHÖR	Art. Nr.	Preis €	Art. Nr.	Preis €	Art. Nr.	Preis €
LED Beleuchtung in der Schublade	190304350	31,-	190304350	31,-	190304350	31,-
						
Batteriebetrieben. Für eine Nachmontage in der Schublade. (USB-Kabel zum Aufladen des Akkus enthalten)						
Transportable Holzkassette für die Schublade	305250016	113,-	305250016	113,-	305250016	113,-
						

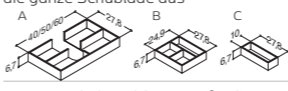
WASCHTISCHUNTERSCHRÄNKE MIT 2 SCHUBLADEN UND ABLAUF-AUSSCHNITT IN DER OBEREN SCHUBLADE (Fronten schließen mit den Schrankseiten ab)		60 cm	80 cm	100 cm	120 cm
	Farbe Seiten/Front	Art. Nr.	Preis €	Art. Nr.	Preis €
	Weiß/Weiß hochglanz	F09-1012	589,-	F10-1012	713,-
	Weiß matt	F09-1010	589,-	F10-1010	713,-
	Grau matt	F09-1003	589,-	F10-1003	713,-
	Warme Eiche	F09-1055	589,-	F10-1055	713,-
	Schwarz struktur	F09-1029	589,-	F10-1029	713,-

ZUBEHÖR	Art. Nr.	Preis €	Art. Nr.	Preis €	Art. Nr.	Preis €
LED Beleuchtung für die Schubladen	190304350	31,-	190304350	31,-	190304350	31,-
						
Batteriebetrieben. Für eine Nachmontage in der Schublade. (USB-Kabel zum Aufladen des Akkus enthalten)						
Schubladeneinsätze für die obere Schublade - füllt die ganze Schublade aus	MSI6044	94,-	MSI8044	176,-	MSI10044	198,-
						
Besteht aus: A 50 cm			Das Set besteht aus: A 50 cm + 2 x C		Das Set besteht aus: A 40 cm + 2 x B	
Transportable Holzkassette für die untere Schublade	305250016	113,-	305250016	113,-	305250016	113,-
						

DOPPELWASCHTISCH FÜR WASCHTISCHUNTERSCHRÄNKE TIEFE 44 CM

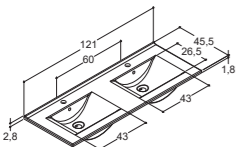
ARIAL	120 cm für 2 Schubladen		120 cm für 4 Schubladen	
	Art. Nr.	Preis €	Art. Nr.	Preis €
	Sanitärporzellan			
	Weiß glänzend Mit Hahnloch			
	102512203	950,-	102512203	950,-
	Toleranz -5/+12 mm		Toleranz -5/+12 mm	

WASCHTISCHUNTERSCHRÄNKE TIEFE 44 CM FÜR DOPPELWASCHTISCHE

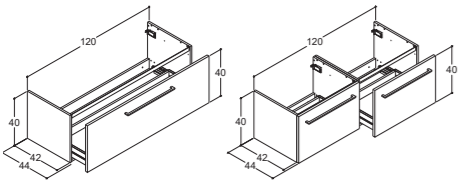
WASCHTISCHUNTERSCHRÄNKE (Fronten schließen mit den Schrankseiten ab)	120 cm mit 1 Schublade		120 cm mit 2 Schubladen	
	Art. Nr.	Preis €	Art. Nr.	Preis €
	Farbe Seiten/Front			
	Weiß/Weiß hochglanz			
	Weiß matt			
	Grau matt			
	Warme Eiche			
	Schwarz struktur			
	F43-1012	557,-	2 x F40-1012	à 403,-
	F43-1010	557,-	2 x F40-1010	à 403,-
	F43-1003	557,-	2 x F40-1003	à 403,-
	F43-1055	557,-	2 x F40-1055	à 403,-
	F43-1029	557,-	2 x F40-1029	à 403,-

ZUBEHÖR

	Art. Nr.	Preis €	Art. Nr.	Preis €
LED Beleuchtung für die Schubladen	190304350	31,-	190304350	31,-
	Lichtquelle: LED 1W, 4000K, 75lm		Lichtquelle: LED 1W, 4000K, 75lm	
				
Batteriebetrieben. Für eine Nachmontage in der Schublade. (USB-Kabel zum Aufladen des Akkus enthalten)				
Transporttabelle Holzkassette für Schublade	305250016	113,-	305250016	113,-
				

WASCHTISCHUNTERSCHRÄNKE MIT 2 ABLAUF-AUSSCHNITTEN IN DER OBERE/N SCHUBLADE/N (Fronten schließen mit den Schrankseiten ab)

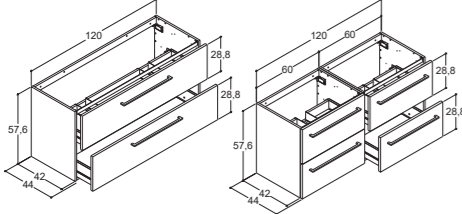
WASCHTISCHUNTERSCHRÄNKE MIT 2 ABLAUF-AUSSCHNITTEN IN DER OBERE/N SCHUBLADE/N (Fronten schließen mit den Schrankseiten ab)	120 cm mit 2 Schublade		120 cm mit 4 Schubladen	
	Art. Nr.	Preis €	Art. Nr.	Preis €
	Farbe Seiten/Front			
	Weiß/Weiß hochglanz			
	Weiß matt			
	Grau matt			
	Warme Eiche			
	Schwarz struktur			
	F13-1012	819,-	2 x F09-1012	à 589,-
	F13-1010	819,-	2 x F09-1010	à 589,-
	F13-1003	819,-	2 x F09-1003	à 589,-
	F13-1055	819,-	2 x F09-1055	à 589,-
	F13-1029	819,-	2 x F09-1029	à 589,-

ZUBEHÖR

	Art. Nr.	Preis €	Art. Nr.	Preis €
LED Beleuchtung für die Schubladen	190304350	31,-	190304350	31,-
	Lichtquelle: LED 1W, 4000K, 75lm		Lichtquelle: LED 1W, 4000K, 75lm	
				
Batteriebetrieben. Für eine Nachmontage in der Schublade. (USB-Kabel zum Aufladen des Akkus enthalten)				
Schubladeneinsätze für die obere Schublade - füllt die ganze Schublade aus	MSI12044D	189,-	MSI12044D	189,-
				
Transporttabelle Holzkassette für die untere Schublade	305250016	113,-	305250016	113,-
				

HOCHSCHRÄNKE

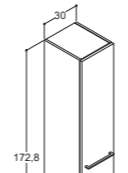
HOCHSCHRÄNKE MIT 1 HOLZABLAGE UND 4 GLASABLAGE/LLER (Fronten schließen mit den Schrankseiten ab)	30 cm		40 cm			
	DREHBARE TÜR		LINKSANSCHLAG		RECHTSANSCHLAG	
	Art. Nr.	Preis €	Art. Nr.	Preis €	Art. Nr.	Preis €
	Farbe Seiten/Front					
	Weiß/Weiß hochglanz					
	Weiß matt					
	Grau matt					
	Warme Eiche					
Schwarz struktur						
	F19-1012	378,-	-	-	-	-
	F19-1010	378,-	-	-	-	-
	F19-1003	378,-	-	-	-	-
	F19-1055	378,-	-	-	-	-
	F19-1029	378,-	-	-	-	-

HOCHSCHRÄNKE MIT 1 HOLZABLAGE, 4 GLASABLAGE/LLER UND 3 ABLAGEN AN DER TÜRINNENSEITE (Fronten schließen mit den Schrankseiten ab)

HOCHSCHRÄNKE MIT 1 HOLZABLAGE, 4 GLASABLAGE/LLER UND 3 ABLAGEN AN DER TÜRINNENSEITE (Fronten schließen mit den Schrankseiten ab)	30 cm		40 cm			
	Art. Nr.	Preis €	Art. Nr.	Preis €	Art. Nr.	Preis €
	Farbe Seiten/Front					
	Weiß/Weiß hochglanz					
	Weiß matt					
	Grau matt					
	Warme Eiche					
	Schwarz struktur					
	-	-	F20-1212	532,-	F20-1112	532,-
	-	-	F20-1210	532,-	F20-1110	532,-
	-	-	F20-1203	532,-	F20-1103	532,-
	-	-	F20-1255	532,-	F20-1155	532,-
	-	-	F20-1229	532,-	F20-1129	532,-

ZUBEHÖR

	Art. Nr.	Preis €	Art. Nr.	Preis €	Art. Nr.	Preis €
Drahtkorb inkl. Schienen	190304210	59,-	190304212	59,-	190304212	59,-
						

OBERSCHRÄNKE

OBERSCHRÄNKE MIT 3 GLASABLAGE/LLER (Fronten schließen mit den Schrankseiten ab)	30 cm		40 cm			
	Art. Nr.	Preis €	Art. Nr.	Preis €	Art. Nr.	Preis €
	Farbe Seiten/Front					
	Weiß/Weiß hochglanz					
	Weiß matt					
	Grau matt					
	Warme Eiche					
	Schwarz struktur					
	F27-1012	242,-	-	-	-	-
	F27-1010	242,-	-	-	-	-
	F27-1003	242,-	-	-	-	-
	F27-1055	242,-	-	-	-	-
	F27-1029	242,-	-	-	-	-

SPIEGEL MIT BELEUCHTUNG

CORONA SPIEGEL MIT LED LICHT (IP44)

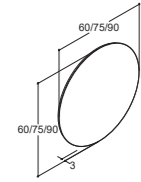

50 cm		60 cm	
Art. Nr.	Preis €	Art. Nr.	Preis €
-	-	94260	460,-
		Lichtquelle: LED 15W, 3150K, 1431lm	
Art. Nr.	Preis €	Art. Nr.	Preis €
-	-	-	-

ZUBEHÖR
Wärmefeld 30W für die Selbstmontage

CORONA SPIEGEL MIT LED LICHT (IP44)

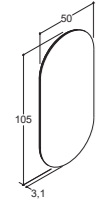

Art. Nr.	Preis €	Art. Nr.	Preis €
94250	522,-	-	-
Lichtquelle: LED 20w, 3150K, 2291lm			
Art. Nr.	Preis €	Art. Nr.	Preis €
NV-3351	67,-	-	-

ZUBEHÖR
Wärmefeld 30W für die Selbstmontage

SHINE SPIEGEL MIT SCHWARZEM RAHMEN, LED LICHT, EIN-/AUSSCHALTER UND DIMMFUNKTION (IP44)

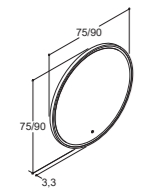

Farbe
Schwarz

Art. Nr.	Preis €	Art. Nr.	Preis €
-	-	-	-
Art. Nr.	Preis €	Art. Nr.	Preis €
-	-	-	-

ZUBEHÖR
Wärmefeld 30W für die Selbstmontage

REPEAT SPIEGEL (IP44)

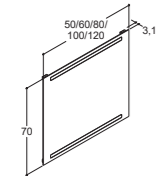

Ohne Sensor
Mit Sensor

Art. Nr.	Preis €	Art. Nr.	Preis €
91351	293,-	91361	343,-
91350	323,-	91360	380,-
Lichtquelle: LED 2x4,5W, 3150K, 2x555lm		Lichtquelle: LED 2x5,3W, 3150K, 2x632lm	
Art. Nr.	Preis €	Art. Nr.	Preis €
NV-3737	67,-	NV-3051	67,-

ZUBEHÖR
Wärmefeld 30W für die Selbstmontage

75-80 cm		90-100 cm		120 cm	
Art. Nr.	Preis €	Art. Nr.	Preis €	Art. Nr.	Preis €
94270	522,-	94290	588,-	-	-
Lichtquelle: LED 20W, 3150K, 2112lm		Lichtquelle: LED 24W, 3150K, 2565lm			
Art. Nr.	Preis €	Art. Nr.	Preis €	Art. Nr.	Preis €
NV-3737	67,-	NV-3737	67,-	-	-

Art. Nr.	Preis €	Art. Nr.	Preis €	Art. Nr.	Preis €
-	-	-	-	-	-
Art. Nr.	Preis €	Art. Nr.	Preis €	Art. Nr.	Preis €
-	-	-	-	-	-

Art. Nr.	Preis €	Art. Nr.	Preis €	Art. Nr.	Preis €
94770	580,-	94790	653,-	-	-
Lichtquelle: LED 21W, 3150K, 2602lm		Lichtquelle: LED 25W, 3150K, 3083lm			
Art. Nr.	Preis €	Art. Nr.	Preis €	Art. Nr.	Preis €
NV-3737	67,-	NV-3351	67,-	-	-

Art. Nr.	Preis €	Art. Nr.	Preis €	Art. Nr.	Preis €
91381	404,-	91301	476,-	91321	548,-
91380	451,-	91300	530,-	91320	608,-
Lichtquelle: LED 2x6,8W, 3150K, 2x872lm		Lichtquelle: LED 2x8,9W, 3150K, 2x1076lm		Lichtquelle: LED 2x10,9W, 3150K, 2x1304lm	
Art. Nr.	Preis €	Art. Nr.	Preis €	Art. Nr.	Preis €
NV-3051	67,-	NV-3051	67,-	NV-3051	67,-

SPIEGEL OHNE LICHT

SELECT SPIEGEL OHNE LICHT

Zuwahl Lampen

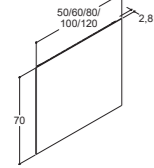

ZUBEHÖR

Wärmefeld 30W für die Selbstmontage

Wärmefeld, doppelt (2x30W) für die Selbstmontage

50 cm		60 cm	
Art. Nr.	Preis €	Art. Nr.	Preis €
91950	128,-	91960	135,-
<hr/>		<hr/>	
Art. Nr.	Preis €	Art. Nr.	Preis €
NV-3050	67,-	NV-3050	67,-
-	-	-	-

SELECT SPIEGEL MIT SCHWARZEM RAHMEN OHNE LICHT

Zuwahl Lampen

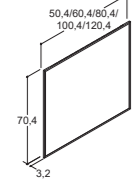

ZUBEHÖR

Wärmefeld 30W für die Selbstmontage

Wärmefeld, doppelt (2x30W) für die Selbstmontage

Art. Nr.	Preis €	Art. Nr.	Preis €
95450	231,-	95460	242,-
<hr/>		<hr/>	
Art. Nr.	Preis €	Art. Nr.	Preis €
NV-3050	67,-	NV-3050	67,-
-	-	-	-

LAMPEN FÜR SPIEGEL OHNE LICHT

HINWEIS: Nur mit Multo Spiegel ohne Beleuchtung kompatibel

LIBRA (IP44)

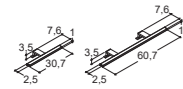

Farbe	Art. Nr.	Preis €	Art. Nr.	Preis €
Chrom	190304070	73,-	190304070	73,-
Schwarz	190304072	73,-	190304072	73,-
	Lichtquelle: LED 5W, 3150K, 394lm		Lichtquelle: LED 5W, 3150K, 394lm	
	30,7 cm Lampe		30,7 cm Lampe	

VELA (IP44)



Farbe	Art. Nr.	Preis €	Art. Nr.	Preis €
Chrom	190304080	61,-	190304080	61,-
	Lichtquelle: LED 5W, 3150K, 370lm		Lichtquelle: LED 5W, 3150K, 370lm	

BRIGHT (IP44)



Farbe	Art. Nr.	Preis €	Art. Nr.	Preis €
Schwarz	190304490	156,-	190304490	156,-
	Lichtquelle: LED 5W, 3000K, 636lm		Lichtquelle: LED 5W, 3000K, 636lm	

80 cm		100 cm		120 cm	
Art. Nr.	Preis €	Art. Nr.	Preis €	Art. Nr.	Preis €
91980	146,-	91910	163,-	91920	185,-
<hr/>		<hr/>		<hr/>	
Art. Nr.	Preis €	Art. Nr.	Preis €	Art. Nr.	Preis €
NV-3050	67,-	NV-3050	67,-	NV-3050	67,-
-	-	-	-	2 x NV-3051	à 67,-

Art. Nr.	Preis €	Art. Nr.	Preis €	Art. Nr.	Preis €
95480	262,-	95410	295,-	95420	330,-
<hr/>		<hr/>		<hr/>	
Art. Nr.	Preis €	Art. Nr.	Preis €	Art. Nr.	Preis €
NV-3050	67,-	NV-3050	67,-	NV-3050	67,-
-	-	-	-	2 x NV-3051	à 67,-

Art. Nr.	Preis €	Art. Nr.	Preis €	Art. Nr.	Preis €
190304071	113,-	190304071	113,-	190304071	113,-
190304073	113,-	190304073	113,-	190304073	113,-
Lichtquelle: LED 9W, 3150K, 843lm		Lichtquelle: LED 9W, 3150K, 843lm		Lichtquelle: LED 9W, 3150K, 843lm	
60,7 cm Lampe		60,7 cm Lampe		60,7 cm Lampe	

Art. Nr.	Preis €	Art. Nr.	Preis €	Art. Nr.	Preis €
190304080	61,-	190304080	61,-	190304080	61,-
Lichtquelle: LED 5W, 3150K, 370lm		Lichtquelle: LED 5W, 3150K, 370lm		Lichtquelle: LED 5W, 3150K, 370lm	

Art. Nr.	Preis €	Art. Nr.	Preis €	Art. Nr.	Preis €
190304490	156,-	190304490	156,-	190304490	156,-
Lichtquelle: LED 5W, 3000K, 636lm		Lichtquelle: LED 5W, 3000K, 636lm		Lichtquelle: LED 5W, 3000K, 636lm	

SPIEGELSCHRÄNKE

TOP SPIEGELSCHRÄNKE MIT BELEUCHTUNG (IP44)

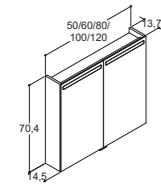

Farbe	Art. Nr.	Preis €	Art. Nr.	Preis €
Weiß	S515-112	660,-	S516-112	793,-
Weiß matt	S515-110	660,-	S516-110	793,-
Grau matt	S515-103	660,-	S516-103	793,-
Warme Eiche	S515-155	660,-	S516-155	793,-
Schwarz struktur	S515-129	660,-	S516-129	793,-
Spiegelseiten	S515-147	660,-	S516-147	793,-

AG E Lichtquelle: LED 7,5W, 3150K, 934lm
1 Tür mit Linksanschlag

AG E Lichtquelle: LED 9W, 3150K, 1098lm
2 Türen: 30, 30 cm

Inkl. 1x230V Schalter und Steckdose

SELECT SPIEGELSCHRÄNKE OHNE BELEUCHTUNG (IP44)

Zuwahl Lampen

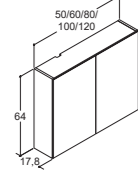

Farbe	Art. Nr.	Preis €	Art. Nr.	Preis €
Weiß	S675-112	376,-	S676-112	417,-
Weiß matt	S675-110	376,-	S676-110	417,-
Grau matt	S675-103	376,-	S676-103	417,-
Warme Eiche	S675-155	376,-	S676-155	417,-
Schwarz struktur	S675-129	376,-	S676-129	417,-

AG E Lichtquelle: LED 5W, 3150K, 394lm
30,7 cm Lampe

AG E Lichtquelle: LED 5W, 3150K, 394lm
30,7 cm Lampe

AG D Lichtquelle: LED 9W, 3150K, 843lm
60,7 cm Lampe

AG D Lichtquelle: LED 9W, 3150K, 843lm
60,7 cm Lampe

AG D Lichtquelle: LED 9W, 3150K, 843lm
60,7 cm Lampe

AG D Lichtquelle: LED 9W, 3150K, 843lm
60,7 cm Lampe

Inkl. 1x230V Schalter und Steckdose

LAMPEN FÜR SELECT SPIEGELSCHRÄNKE OHNE BELEUCHTUNG

HINWEIS: Nur mit Select Spiegelschränke ohne Beleuchtung kompatibel

LIBRA (IP44)

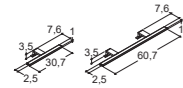

Farbe	Art. Nr.	Preis €	Art. Nr.	Preis €
Chrom	190304070	73,-	190304070	73,-
Schwarz	190304072	73,-	190304072	73,-

AG E Lichtquelle: LED 5W, 3150K, 394lm
30,7 cm Lampe

AG E Lichtquelle: LED 5W, 3150K, 394lm
30,7 cm Lampe

AG D Lichtquelle: LED 9W, 3150K, 843lm
60,7 cm Lampe

AG D Lichtquelle: LED 9W, 3150K, 843lm
60,7 cm Lampe

AG D Lichtquelle: LED 9W, 3150K, 843lm
60,7 cm Lampe

AG D Lichtquelle: LED 9W, 3150K, 843lm
60,7 cm Lampe

VELA (IP44)



Farbe	Art. Nr.	Preis €	Art. Nr.	Preis €
Chrom	190304080	61,-	190304080	61,-

AG E Lichtquelle: LED 5W, 3150K, 370lm
Lichtquelle: LED 5W, 3150K, 370lm

AG E Lichtquelle: LED 5W, 3150K, 370lm
Lichtquelle: LED 5W, 3150K, 370lm

AG E Lichtquelle: LED 5W, 3150K, 370lm
Lichtquelle: LED 5W, 3150K, 370lm

AG E Lichtquelle: LED 5W, 3150K, 370lm
Lichtquelle: LED 5W, 3150K, 370lm

ZUBEHÖR - NICHT VORMONTIERT

ZUBEHÖR FÜR SPIEGELSCHRÄNKE

VERGRÖßERUNGSSPIEGEL



Breite	Farbe	Art. Nr.	Preis €
Ø 15 cm	Alu-look	190040310	35,-

METALLABLAGE



Breite	Farbe	Art. Nr.	Preis €
20 cm	Alu-look	545710047	16,-

HOLZKASSETTE

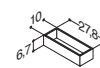

Tiefe	Farbe	Art. Nr.	Preis €
27,8 cm	Eiche	305210016	42,-

METALLHALTER FÜR DIE HOLZKASSETTE



Breite	Farbe	Art. Nr.	Preis €
10 cm	Alu-look	515200247	16,-

80 cm		100 cm		120 cm mit 2 Türen		120 cm mit 3 Türen	
Art. Nr.	Preis €	Art. Nr.	Preis €	Art. Nr.	Preis €	Art. Nr.	Preis €
S518-112	940,-	S510-112	1.007,-	S512-112	1.075,-	S513-112	1.295,-
S518-110	940,-	S510-110	1.007,-	S512-110	1.075,-	S513-110	1.295,-
S518-103	940,-	S510-103	1.007,-	S512-103	1.075,-	S513-103	1.295,-
S518-155	940,-	S510-155	1.007,-	S512-155	1.075,-	S513-155	1.295,-
S518-129	940,-	S510-129	1.007,-	S512-129	1.075,-	S513-129	1.295,-
S518-147	940,-	S510-147	1.007,-	S512-147	1.075,-	S513-147	1.295,-

AG E Lichtquelle: LED 11,3W, 3150K, 1448lm
2 Türen: 40, 40 cm

AG E Lichtquelle: LED 14,4W, 3150K, 1949lm
2 Türen: 50, 50 cm

AG E Lichtquelle: LED 14,5W, 3150K, 1989lm
2 Türen: 60, 60 cm

AG E Lichtquelle: LED 14,5W, 3150K, 1989lm
3 Türen: 40, 40, 40 cm

Art. Nr.	Preis €	Art. Nr.	Preis €	Art. Nr.	Preis €	Art. Nr.	Preis €
S678-112	478,-	S670-112	527,-	S672-112	568,-	S673-112	625,-
S678-110	478,-	S670-110	527,-	S672-110	568,-	S673-110	625,-
S678-103	478,-	S670-103	527,-	S672-103	568,-	S673-103	625,-
S678-155	478,-	S670-155	527,-	S672-155	568,-	S673-155	625,-
S678-129	478,-	S670-129	527,-	S672-129	568,-	S673-129	625,-

AG E Lichtquelle: LED 5W, 3150K, 394lm
30,7 cm Lampe

AG E Lichtquelle: LED 5W, 3150K, 394lm
30,7 cm Lampe

AG D Lichtquelle: LED 9W, 3150K, 843lm
60,7 cm Lampe

AG D Lichtquelle: LED 9W, 3150K, 843lm
60,7 cm Lampe

AG D Lichtquelle: LED 9W, 3150K, 843lm
60,7 cm Lampe

AG D Lichtquelle: LED 9W, 3150K, 843lm
60,7 cm Lampe

Art. Nr.	Preis €	Art. Nr.	Preis €	Art. Nr.	Preis €	Art. Nr.	Preis €
190304071	113,-	190304071	113,-	190304071	113,-	190304071	113,-
190304073	113,-	190304073	113,-	190304073	113,-	190304073	113,-

AG E Lichtquelle: LED 5W, 3150K, 394lm
30,7 cm Lampe

AG E Lichtquelle: LED 5W, 3150K, 394lm
30,7 cm Lampe

AG D Lichtquelle: LED 9W, 3150K, 843lm
60,7 cm Lampe

AG D Lichtquelle: LED 9W, 3150K, 843lm
60,7 cm Lampe

AG D Lichtquelle: LED 9W, 3150K, 843lm
60,7 cm Lampe

AG D Lichtquelle: LED 9W, 3150K, 843lm
60,7 cm Lampe

Art. Nr.	Preis €	Art. Nr.	Preis €	Art. Nr.	Preis €	Art. Nr.	Preis €
190304080	61,-	190304080	61,-	190304080	61,-	190304080	61,-

AG E Lichtquelle: LED 5W, 3150K, 370lm
Lichtquelle: LED 5W, 3150K, 370lm

AG E Lichtquelle: LED 5W, 3150K, 370lm
Lichtquelle: LED 5W, 3150K, 370lm

AG E Lichtquelle: LED 5W, 3150K, 370lm
Lichtquelle: LED 5W, 3150K, 370lm

AG E Lichtquelle: LED 5W, 3150K, 370lm
Lichtquelle: LED 5W, 3150K, 370lm

ZUBEHÖR

ABDECKKROSETTE

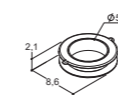

Breite	Farbe	Beschreibung	Art. Nr.	Preis €
Ø 56 mm	Weiß	Abdeckkrosette für die Ablaufleitung im Waschtischunterschrank	9513	11,-

HINWEIS: Innenmaße angegeben
Kunststoff

CHIC ABLAGE

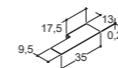

Breite	Beschreibung	Art. Nr.	Preis €
35 cm	Zur Montage frei an der Wand oder an der Wand vor dem Spiegel	581210000	49,-

PRESENT SPIEGEL MIT GLAS ABLAGE

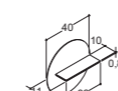

Breite	Farbe	Beschreibung	Art. Nr.	Preis €
Ø 40 cm	Getönt grau	Auch für Spiegel ohne Rahmen	96040	133,-

BRIGHT LAMPE (IP44)

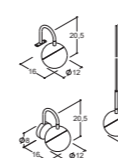

Breite	Farbe	Beschreibung	Art. Nr.	Preis €
Ø 12 cm	Schwarz	3 in 1's für Spiegel-, Wand- oder Deckenmontage. Montageteile für alle 3 Optionen inklusive	190304490	156,-













AG E Lichtquelle: LED 5W, 3000K, 636lm

REINIGUNG UND PFLEGE





Inhalt	Beschreibung	Art. Nr.	Preis €
100 ml	Weißpigmentiertes Pflegeöl für Schubladeneinsätze	0191050	17,-

GRIFFE

		2-5 cm		17-20 cm		33-36 cm	
	Zamak	Art. Nr.	Preis €	Art. Nr.	Preis €	Art. Nr.	Preis €
PIXEL 	Inox	189562047	15,-	-	-	-	-
	Schwarz	189562028	15,-	-	-	-	-
	Gebürstet Messing	189562044	15,-	-	-	-	-
DAISY 	Zamak	Art. Nr.	Preis €	Art. Nr.	Preis €	Art. Nr.	Preis €
	Chrom	189552043	15,-	-	-	-	-
	Glänzendes Messing	189552044	15,-	-	-	-	-
BUTTON 	Aluminium	Art. Nr.	Preis €	Art. Nr.	Preis €	Art. Nr.	Preis €
	Inox	189553047	15,-	-	-	-	-
	Schwarz	189553028	15,-	-	-	-	-
	Gebürstet Messing	189553044	15,-	-	-	-	-
	Recycelter Kunststoff						
	Schwarz	189553068	15,-	-	-	-	-
DOT 	Zamak	Art. Nr.	Preis €	Art. Nr.	Preis €	Art. Nr.	Preis €
	Weiß	189554010	15,-	-	-	-	-
	Chrom	189554043	15,-	-	-	-	-
	Schwarz	189554028	15,-	-	-	-	-
	Glänzendes Messing	189554044	15,-	-	-	-	-
NATURA 	Hartholz	Art. Nr.	Preis €	Art. Nr.	Preis €	Art. Nr.	Preis €
	Eiche	189570049	15,-	-	-	-	-
	Walnuss	189570058	15,-	-	-	-	-
SHELL 	Zamak	Art. Nr.	Preis €	Art. Nr.	Preis €	Art. Nr.	Preis €
	Gebürstet Messing	189569045	15,-	-	-	-	-
	Chrom	189569042	15,-	-	-	-	-
SLIM 	Zamak	Art. Nr.	Preis €	Art. Nr.	Preis €	Art. Nr.	Preis €
	Chrom	-	-	189542043	24,-	189542243	36,-
	Schwarz	-	-	189542028	24,-	189542228	36,-
	Glänzendes Messing	-	-	189542044	24,-	189542244	36,-
GRACE 	Edelstahl/Messing	Art. Nr.	Preis €	Art. Nr.	Preis €	Art. Nr.	Preis €
	Chrom	-	-	189555043	24,-	-	-
	Schwarz	-	-	189555028	24,-	-	-
	Gebürstet Messing	-	-	189555045	24,-	-	-
	Glänzendes Messing	-	-	189555044	24,-	-	-
BASE 	Zamak	Art. Nr.	Preis €	Art. Nr.	Preis €	Art. Nr.	Preis €
	Weiß	-	-	189547210	24,-	189547310	36,-
	Chrom	-	-	189547243	24,-	189547343	36,-
	Schwarz	-	-	189547228	24,-	189547328	36,-
	Glänzendes Messing	-	-	189547244	24,-	189547344	36,-
PURE 	Zamak	Art. Nr.	Preis €	Art. Nr.	Preis €	Art. Nr.	Preis €
	Chrom	-	-	189546043	24,-	189546143	36,-
STEP 	Zamak	Art. Nr.	Preis €	Art. Nr.	Preis €	Art. Nr.	Preis €
	Inox	-	-	189556047	24,-	189556147	36,-
	Schwarz	-	-	189556028	24,-	189556128	36,-
WING 	Aluminium	Art. Nr.	Preis €	Art. Nr.	Preis €	Art. Nr.	Preis €
	Messing mat	-	-	189568044	24,-	-	-
	Bronze mat	-	-	189568040	24,-	-	-

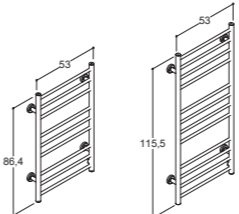
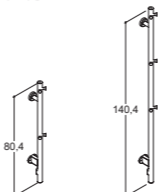

ELEKTRISCHE BADHEIZKÖRPER

		80-87 cm		115-141 cm	
	Farbe/Material	Art. Nr.	Preis €	Art. Nr.	Preis €
HEKLA 	Rostfreier Stahl, glänzend poliert	8108701	408,-	8112001	450,-
	Breite 53 cm	220-240V, 50Hz, 100W		220-240V, 50Hz, 120W	
Nach IP44 zugelassen für Nassräume – kann im Abstand von 60 cm zur Dusche angebracht werden 5-jährige Garantie auf Verarbeitungsfehler Max. Wärme 60°C					
TEIDE 	Rostfreier Stahl, glänzend poliert	8108001	224,-	8114001	266,-
	Breite 7,5 cm	220-240V, 50Hz, 15W		220-240V, 50Hz, 30W	
Nach IP44 zugelassen für Nassräume – kann im Abstand von 60 cm zur Dusche angebracht werden 5-jährige Garantie auf Verarbeitungsfehler Max. Wärme 60°C					
Alle Modelle sind mit Ein- und Ausschalter					
Eine versteckte Verkabelung, die von einem autorisierten Elektroinstallateur installiert werden muss, ist möglich					
					

Scanbad

PRODUKTGUIDE

FARBEN UND MATERIALEN

HIER EINE ÜBERSICHT DER MÖGLICHKEITEN FÜR ALLE 3 SCANBAD-MÖBELSERIEN

FRONT	FARBE
NOW	
<p>Fronten liegen INNERHALB der Schrankseiten</p>	<p>Weiß matt Sand matt Hellblau matt</p> <p>Weiß matt, gestreifte Sand matt, gestreifte Hellblau matt, gestreifte</p>
DELTA	
<p>Fronten SCHLIEßEN mit den Schrankseiten ab</p>	<p>Weiß matt Grau matt Warme Eiche</p> <p>Eiche Natur Braune Eiche Schwarze Eiche</p>
<p>Fronten liegen INNERHALB der Schrankseiten</p>	<p>Weiß matt Eiche Natur Braune Eiche</p> <p>Weiß matt, integrierter Griff Eiche Natur, integrierter Griff Braune Eiche, integrierter Griff</p>
MULTO	
<p>Fronten SCHLIEßEN mit den Schrankseiten ab</p>	<p>Weiß matt Weiß/Weiß hochglanz Grau matt</p> <p>Warme Eiche Schwarz struktur</p>

GUTER STIL

Klassisch, romantisch, cool – die Wahl liegt bei Ihnen. Mit einem Griff können Sie den Stil Ihrer Badmöbel festlegen. Aber auch der Messinglook zeichnet sich als starker Trend für Badezimmer ab, und hier freuen wir uns vor allem über den kleinen Knopfgriff Daisy mit Rillen, den eleganten Griff Grace und Griff Pixel. Hinzu kommen trendige Neuheiten wie Shell und Wing in Messingfarben oder die neuen Natura Knopfgriff in hellem oder dunklem Holz. Es ist fast schwer, sich zu entscheiden.



TIPP FÜR NACHHALTIGKEIT
 Bei Dansani sind wir stets auf der Suche nach umweltfreundlichen Materialien. Der schwarze Knopfgriff ist auch in einem recycelten Kunststoff (aus OceanIX Plastix) erhältlich.

IHRE WAHL DES WASCHTISCHEES?

Haben Sie schon mal darüber nachgedacht, welche Bedeutung der Waschtisch für Sie hat? Ist der Look entscheidend, soll er leicht zu reinigen sein oder ist die Tiefe ein Thema? Die mit Abstand meisten

Möglichkeiten bietet die Delta-Serie, in der Sie auch die Aufsatzwaschtische finden. Mit einer Ausnahme sind sie alle aus hochwertigem Sanitärporzellan gefertigt. Die Oberflächen sind besonders kräftig und glatt und behalten viele Jahre lang ihr ansprechendes Aussehen.

DELTA



MICCA / Solid surface
Hergestellt aus Solid Surface, das eine matte, weiche Oberfläche hat. Großes, geräumiges rechteckiges Waschbecken mit flachem Boden in 2 Tiefen erhältlich.

DELTA



KARAT / Sanitärporzellan
Ovales Waschbecken mit schlanker Ablage.

DELTA



ASYRE / Sanitärporzellan
Optimieren Sie die Tischplatte Fläche mit dem Becken an der rechten oder linken Seite.

DELTA



BOWLER / Sanitärporzellan
Reizvoller, runder Aufsatzwaschtisch, perfekt für das Gästebad.

DELTA



OVAL / Sanitärporzellan
Ovaler Aufsatzwaschtisch mit schönen, sanften Formen.

DELTA



QUADRAT / Sanitärporzellan
Eleganter, rechteckiger Aufsatzwaschtisch mit großem Becken.

DELTA



LAZULI / Sanitärporzellan
Besonders tiefes und großes Waschbecken mit flachem Boden in einem geradlinigen, rechteckigen Design.

DELTA/MULTO/NOW



ARIAL / Sanitärporzellan
Schönes großes Waschbecken in einem schlichten, geradlinigen Design mit schlanker Ablage. In 2 Tiefen erhältlich.

MULTO



LOTTO / Sanitärporzellan
Bei diesem klassischen Waschbecken mit hoher Ablage und einem Becken, das im Verhältnis zur Gesamtgröße wächst, können Sie zwischen 2 Tiefen auswählen.

MULTO



MARBELLE / Gussmarmor
Viel Platz im Becken in dieser Schöne neue Waschbecken aus langlebige Gussmarmor. Eine absolut perfekte Version für das kleine Badezimmer, mit maximaler Beckenausnutzung.

SANITÄRPORZELLAN

Sanitärporzellan ist ein kräftiges, keramisches Material mit einem weichen und abgerundeten Design an allen Kanten, sowohl beim Waschbecken als auch der Ablagefläche. Die Oberfläche ist hart, glatt und glänzend, und durch die abgerundeten Kanten ist sie besonders reinigungsfreundlich. Waschbecken aus Sanitärporzellan erfordern nur minimale Pflege – auch nach langjährigem Gebrauch. Das Waschbecken darf nicht mit scheuernden Reinigungsmitteln behandelt werden.

SOLID SURFACE

Das kräftige Material Solid Surface hat eine matte und seidenweiche Oberfläche, die bei Berührung sehr angenehm ist. Das ultradünne Design verleiht dem Waschbecken einen minimalistischen und stilvollen Ausdruck, der einen perfekten Abschluss Ihres Waschtischs bildet. Das Solid Surface-Waschbecken ist leicht mit gängigen Reinigungsmitteln für das Bad zu pflegen, verträgt jedoch keine scheuernden Reinigungsmittel. Außerdem empfehlen wir dreimal jährlich Dansanis Pflegemittel für matte Oberflächen. Kleinere Schäden können repariert werden.

GUSSMARMOR

Gussmarmor wird aus Steinmehl, Bindemittel und mit Aluminiumtrihydrat als Füllstoff hergestellt. Die Waschtische werden in geschlossenen Formen gegossen, wobei die Oberfläche aus Gelcoat ist, sodass dieser schön glatt, solide, widerstandsfähig und leicht zu reinigen ist. Gussmarmor kann, um mit Porzellan zu vergleichen exakter und gleichmäßiger gegossen werden.

TISCHPLATTEN FÜR AUFSATZWASCHTISCHE



LAMINATTISCHPLATTEN

Stellen Sie den schönen Aufsatzwaschtisch auf eine Laminattischplatte in derselben Farbe wie der Delta Waschtischunterschrank. Eine Laminattischplatte ist stabil, widerstandsfähig und leicht sauber zu halten, am besten mit einem weichen, leicht feuchten Tuch.

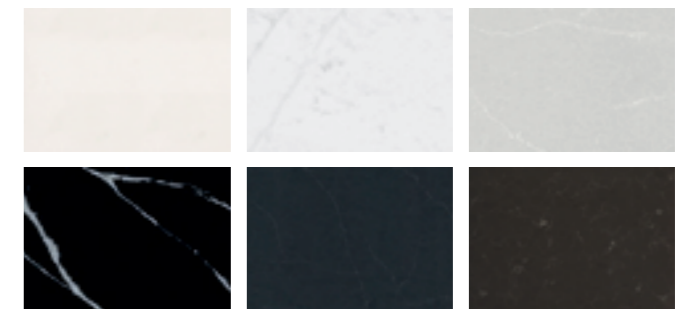

SILESTONE® TISCHPLATTEN

Stellen Sie den schönen Aufsatzwaschtisch auf eine einzigartige und exklusive Silestone Tischplatte in 3 verschiedenen Designs. Silestone besteht zu mehr als 90 % aus Quarz, einem der stärksten Naturmaterialien überhaupt, und ansonsten aus Harz und Farbstoffen, wodurch unzählige Farbkombinationen möglich sind. Es kann so gut wie allem standhalten, was auch für Flecken durch Säure und Flüssigkeiten gilt.

36/46 CM

50 CM

60 CM

80 CM

100 CM

120 CM

120 CM DOPPELT

160 CM DOPPELT

NOW WASCHTISCHE

ARIAL
Sanitärporzellan

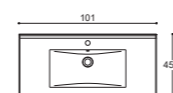

DELTA WASCHTISCHE

LAZULI
Sanitärporzellan

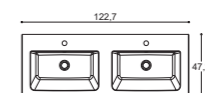
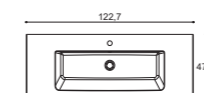
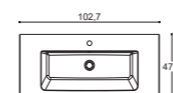
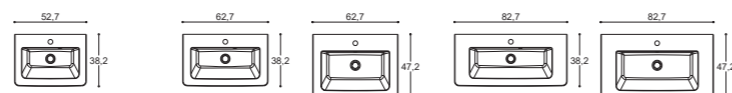

MICCA
Solid surface

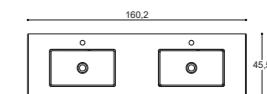
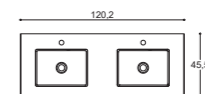
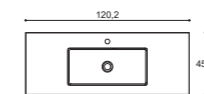
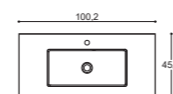
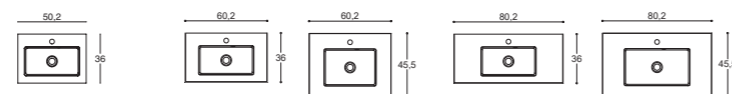

ARIAL
Sanitärporzellan

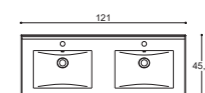
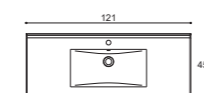
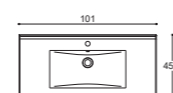
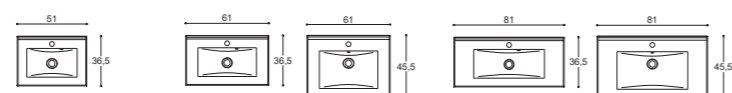

KARAT
Sanitärporzellan

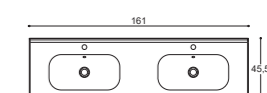
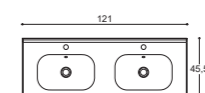
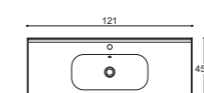
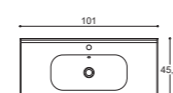

ASYRE
Sanitärporzellan

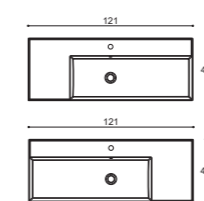
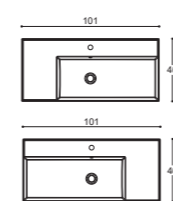
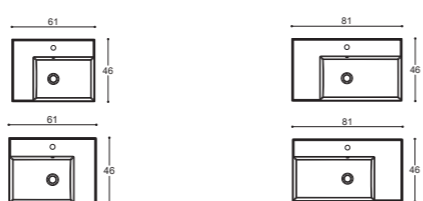

AUFSATZWASCHTISCH BOWLER
Sanitärporzellan/Silestone®
oder Laminat

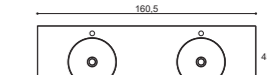
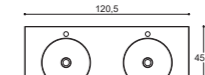
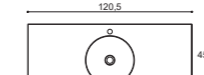
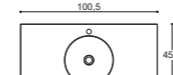
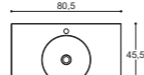
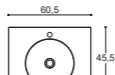

AUFSATZWASCHTISCH OVAL
Sanitärporzellan/Silestone®
oder Laminat

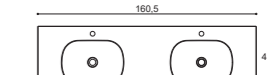
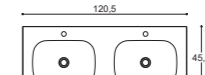
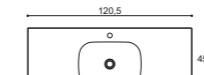
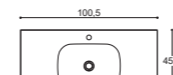
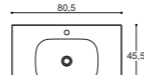
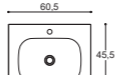

AUFSATZWASCHTISCH QUADRAT
Sanitärporzellan/Silestone®
oder Laminat

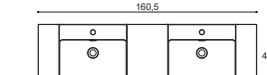
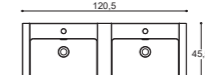
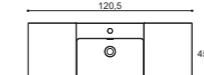
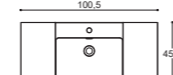
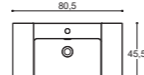
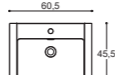
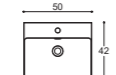

MULTO WASCHTISCHE

ARIAL
Sanitärporzellan

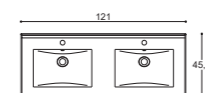
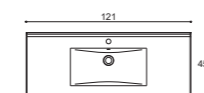
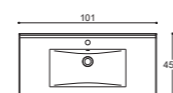
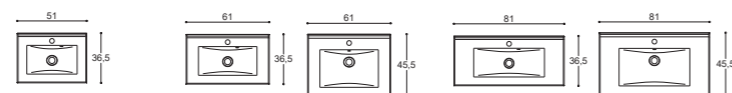

LOTTO
Sanitärporzellan

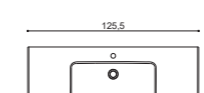
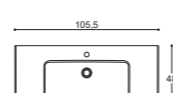

MARBELLE
Gussmarmor

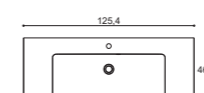
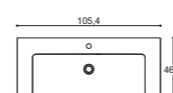
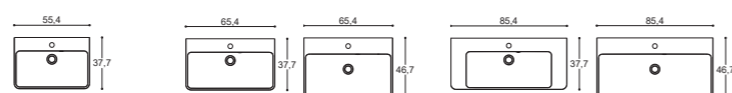

HELLERE ZEITEN

Wussten Sie, dass gutes Licht Lebensqualität bedeutet? Das ist wissenschaftlich belegt. Tatsächlich fühlen wir uns bei Tageslicht am wohlsten, verbringen jedoch 80 % der Zeit in Räumen, weshalb es wichtig ist, dass das Licht in den Räumen dem Tageslicht weitestgehend nahekommt. Das gilt für jede Tageszeit.

Denn der Tagesrhythmus unseres Körpers wird vom Licht gesteuert. Zu viel Licht am Abend vor dem Zubettgehen kann dazu führen, dass man nur schwer einschläft. Eine Lichtsteuerung in Ihrem Badezimmer kann zu einer Lösung beitragen. Gedämpftes warmes Licht vor dem Schlafen stört den Körper nicht. Am Morgen sollte das Licht heller und kräftiger sein, denn jetzt muss der Körper erwachen. Sie frisieren sich und legen Make-up auf, um beim Heraustreten ins Tageslicht so natürlich wie möglich auszusehen.

Make-up legt man am besten bei einer hohen Lichtqualität auf, die dem Tageslicht so nah wie möglich kommt. Alle Lampen von Scanbad haben diese hohe LED-Qualität.

Überblick im Schrank mit integrierter LED-Beleuchtung, die sich beim Öffnen und Schließen ein- und ausschaltet.

Mit dem integrierten Touchfeld können Sie das Licht auf den Tagesrhythmus des Körpers abstimmen.

Eine Beleuchtung unter dem Spiegelschrank sorgt für perfektes Licht über dem Waschtisch.

Auch den Schubladeninhalt können Sie mit der besten LED-Beleuchtung, die sich automatisch ein und ausschaltet, überblicken.

Licht ist stimmungsvoll – bringen Sie eine Beleuchtung unter dem Waschtisch und dem Hochschrank an.



NACHTBELEUCHTUNG

Kein Grund, den Körper zu wecken, wenn Sie nachts die Toilette aufsuchen müssen. Der Waschtischunterschrank von Delta lässt sich mit einer Nachtlichtfunktion mit Bewegungssensor ausstatten, durch den ein schwaches Licht unter dem Schrank automatisch eingeschaltet wird – gerade ausreichend, damit Sie sich ohne aufzuwachen orientieren können.



MIT LEICHTEM DRUCK

Mehrere Spiegel der Serie Scanbad Delta sowie alle Delta Spiegelschränke haben eine Lichtsteuerung, sodass Sie mit einem einfachen Druck auf das Touchfeld Farbe und Stärke des Lichts je nach Tageszeitpunkt und Bedarf ändern können. Viele Jahre lang haben wir uns intensiv mit der Qualität unserer Beleuchtung beschäftigt, weshalb wir als einer von sehr wenigen Lieferanten der Tageslichtqualität so nah wie irgend möglich kommen. Sie können sich also in nahezu natürlichem Licht betrachten – und sich ein Lächeln schenken.

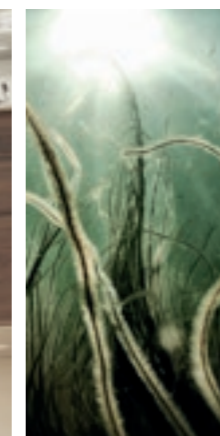



SELECT M/RAHMEN AB € 231,-



SOFT AB € 437,-
Mit Lichtregler

CHIC
€ 49,-



REPEAT AB € 293,-
Ohne oder mit Sensor erhältlich



LEVEL AB € 480,-
Mit Lichtregler

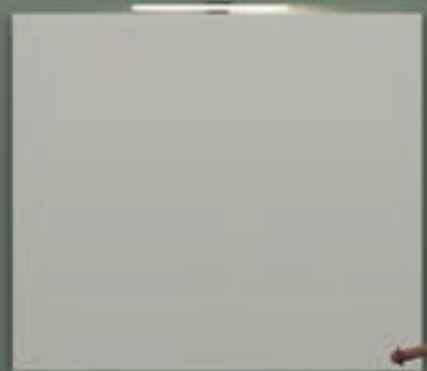

SELECT AB € 128,-



PANORAMA AB € 437,-
Mit Lichtregler



HOOP OVAL € 902,-
Mit Lichtregler



SQUIRCLE AB € 902,-
Mit Lichtregler



MOON OVAL € 902,-
Mit Lichtregler



CORONA OVAL AB € 522,-
Ohne/mit Lichtregler



SHINE AB € 580,-
Mit Dimmfunktion



MOON AB € 827,-
Mit Lichtregler



CORONA AB € 460,-
Ohne/mit Lichtregler

PRESENT € 133,-



HOOP AB € 678,-
Mit Lichtregler



NEU

NEU

DER PERFEKTE RAHMEN

Schenken Sie sich selbst jeden Tag ein Lächeln. Mit einem schönen Spiegel sehen sowohl Sie, als auch Ihr Badezimmer cool aus. Hier gibt es viele Möglichkeiten, von den beliebten runden Spiegeln über schöne ovale Spiegel bis hin zur diesjährigen Neuheit Squircle, der mit weichen, abgerundeten Kanten ganz im Trend liegt. Und denken Sie auch an Lampen, wenn der Spiegel keine integrierte Beleuchtung hat, damit Sie alles klar erkennen können, wie Sie es sich wünschen – auch bei Tageslicht.

ALLES DOPPELT MIT SPIEGELSCHRANK

Mit einem Spiegelschrank erhalten Sie all die Vorteile eines Spiegels plus zusätzlichem Stauraum für die Hausapotheke, die elektrische Zahnbürste und vieles mehr. Denn wenn alles seinen festen Platz im Spiegelschrank hat, sieht alles ordentlich aus.

Auch der Spiegelschrank bietet eine besonders gute Beleuchtung – entscheiden Sie sich für eine integrierte Beleuchtung oder eine der schönen Lampen, die über dem Spiegelschrank angebracht werden – die Wahl liegt ganz bei Ihnen.



AMBI AB € 1.148,-
Mit Lichtregler



SELECT AB € 376,-



TOP AB € 660,-



LEVEL AB € 1.163,-
Mit Lichtregler



STYLE AB € 832,-
Mit Lichtregler



PRODUKTINFORMATION

SOLID SURFACE WASCHTISCHE

Solid Surface-Waschtische bestehen aus einem massiven Verbundmaterial mit dichter und reinigungsfreundlicher Oberfläche. Zur Pflege von Solid Surface, empfehlen wir unser Pflegeset.

PORZELLANWASCHTISCHE

Die Porzellanwaschtische von Scanbad bestehen aus echtem Sanitärporzellan, einem vollkeramischen Material mit Glasur. Wenn dieses bei ca. 1220 Grad gebrannt wird, verschmilzt die Glasur zu einer harten, glatten, glänzenden und reinigungsfreundlichen Oberfläche.

BITTE BEACHTEN SIE BEI DEN AUFSATZWASCHTISCHEN OVAL UND BOWLER

Diese Waschtische haben keinen Überlauf. Deshalb muss in Badezimmern ohne Bodenablauf ein nicht verschliessbares Bodenventil verwendet werden, es sei denn, Sie kaufen einen verdeckten Überlauf für Waschbecken.

GUSSMARMORWASCHTISCHE

Gussmarmor wird aus Steinmehl, Bindemittel und mit Aluminiumtrihydrat als Füllstoff hergestellt. Die Waschtische werden in geschlossenen Formen gegossen, wobei die Oberfläche aus Gelcoat ist, sodass dieser schön glatt, solide, widerstandsfähig und leicht zu reinigen ist. Gussmarmor kann, um mit Porzellan zu vergleichen exakter und gleichmäßiger gegossen werden.

SCHRÄNKE

Delta und NOW sind in weißem Mattlack, in 16 mm MDF erhältlich, die auf beiden Seiten und Kanten lackiert sind, Multo in weiß matt, weiß hochglanz und alle Dekors sind in 16 mm glatten, melaminbeschichteten Spannplatten mit ABS-Kanten erhältlich. Die Schränke werden montiert geliefert Inkl. Rückwand und Einstellwinkel für die Montage an der Wand. Waschtischunterschranke werden standardmäßig mit einem alufarbenen Boden und einer alufarbenen Rückplatte geliefert.

Hochschränke, Hängeschränke und Unterschränke werden standardmäßig mit 4 mm Glasböden geliefert mit polierten Kanten. In Multo und NOW sind die Glasböden klar. In Delta sind die Glasböden getönt. Delta Hochschränke gibt es in 3 Varianten mit Wäschesack und Holztablets, optional gibt es die Möglichkeit, LED-Lichtleisten in Schränken einzubauen, Weitere Informationen zu den Optionen finden Sie in der Preisliste.

Oberplatte, Bodenplatte und Rückwand sind bei allen Schränken weiß oder alufarben, je nach Schrank Dekorfarbe.

TÜREN UND FRONTEN

Delta-Fronten in Grau matt, Eiche Natur, Braune Eiche, Schwarze Eiche und Warme Eiche sowie NOW-Fronten in Hellblau matt, Sand und gestreifte Fronten bestehen aus 19 mm melaminharzbeschichteten Spanplatten mit ABS-Kanten – Weiß matt ist eine 19 mm starke, lackierte MDF-Platte.

Multo-Fronten in Weiß matt und Weiß Hochglanz werden in 18 mm MDF-Platten geliefert, die mit rPet-Folie beschichtet wurde, die zu 40 % aus recyceltem Material besteht. Alle Türen sind ausgestattet mit Clip-Scharnieren aus Metall, die in 3 Richtungen eingestellt werden können, und mit integriertem Dämpfer, der dafür sorgt, dass die Türen sanft und geräuschlos schließen.

SCHUBLADEN

Delta-Schubladen haben Metallseiten mit darunter liegenden Schubladenzug von Hettich. Sie sind vollständig ausziehbar, selbstziehend und gedämpft, die oberste Schublade ist auch mit Dämpfung. Die obere Schublade verfügt über einen Ausschnitt für Rohrleitungen. Die Schubladen sind stufenlos verstellbar. Delta Schubladen werden standardmäßig mit rutschfesten Gummimatten geliefert. Es ist möglich optional, LED-Licht, Steckdose, Holztablets und Griffe für die Schublade zu bestellen. Siehe weiter über Optionen in der Preisliste.

Die Schubladen von NOW sind solide Schubladen mit Vollauszug, Selbsteinzug und Dämpfung. Die obere Schublade verfügt über einen Ausschnitt für Rohrleitungen und Raumteiler.

Die Schubladen von Multo haben Metallseiten und die Schubladen sind mit Vollauszug, Selbsteinzug und Dämpfung. Die obere Schublade verfügt über einen Ausschnitt für Rohrleitungen. Die Schubladen sind justierbar.

SCHWEBENDE ABLAGEN

Ablagen mit versteckter Aufhängung: 25 mm melaminbeschichtete Spanplatte mit ABS Kanten. Wird komplett geliefert mit Beschlägen für Justierung und versteckter Aufhängung.

SPIEGEL MIT VERSCHIEDENEN LICHTQUELLEN

Die Spiegel sind mit integrierter LED Beleuchtung oder verschiedenen externen Leuchten erhältlich als Zuwahl. Alle Spiegel werden mit einstellbarem Wandbeschlag geliefert. Wärmefeld zur Vermeidung beschlagener Spiegel sind für ausgewählte Modelle als Option erhältlich. Weitere Informationen über Elektrospezifikationen, Optionen und IP-Zulassungen finden Sie in der Preisliste.

SPIEGELSCHRÄNKE

Bei allen Spiegelschränken sind serienmäßig eine Steckdose und ein Schalter mittig auf der rechten Seite bei Delta und in der Mitte bei NOW und Multo enthalten. Außerdem doppelseitige Spiegeltüren mit einstellbaren Scharnieren und Dämpfern, die für ein sanftes und geräuschloses Schließen der Türen sorgen. Oberseite, Boden und Rückwand sind alufarben. Die Spiegelschränke werden entweder mit eingefrästen Griffen in der Unterkante oder mit Griffen (lose beigelegt) in Chrom geliefert. Hier können Sie selbst entscheiden, ob Sie diese montieren wollen oder nicht. Es können verschiedene LED-Lampen für Spiegelschränke ohne Beleuchtung angeschlossen werden. Optionen wie Steckdose links montiert, eingebaute energiesparende LED Seitenbeleuchtung und LED Unterbeleuchtung sind für ausgewählte Delta Modelle erhältlich. Weitere Information zu Stromspezifikationen, Zuwahl und IP-Klassen in der Preisliste oder auf scanbad.at.

Spiegel und Spiegelschränke mit Lichtregler sind mit 12 V Lichtsystem ausgestattet, das Ihnen folgende Möglichkeiten bietet:

1. Lichtsteuerung mit Speicherung der letzten Einstellungen:
 - Ein- und Ausschaltfunktion
 - Stufenlose Dimmung mit 4 Voreinstellungen
 - Stufenlose Farbtemperatursteuerung des Lichts (2100 - 6500 K)^{*)} mit 4 Voreinstellungen

Der elektronische Lichtregler benötigt ein Intervall von 5 Sekunden zwischen Ein- und Ausschalten, um die letzte Einstellung zu speichern.

2. Besonders gute Farbwiedergaben (Ra 90+) ^{*)} 2100 K ist ein besonders warmes, fast rötliches Licht und 6500 K ist sehr kaltes, fast bläuliches Licht. Die Betriebszeit von Treiber und LED-Beleuchtung wird verringert, wenn das Licht konstant eingeschaltet ist. Energielabel und Produktdatenblätter können aus der Produktdatenbank unter scanbad.at heruntergeladen oder auf Anfrage in gedruckter Ausgabe angefordert werden.

IP44 SCHUTZKLASSE

Bei Scanbad kümmern wir uns um Ihre Sicherheit. Alle elektrischen Teile in unseren Möbeln werden von uns vormontiert, sodass die Installation vollkommen sicher ist. Gleichzeitig möchten wir es Ihnen ermöglichen, den Platz in Ihrem Badezimmer optimal auszunutzen. Deshalb bieten wir ausschließlich nach IP44 zugelassene Produkte an, damit Sie die Möbel so nah an Bereichen mit Wasser wie möglich platzieren können und gleichzeitig den Schrankplatz erhalten, den Sie benötigen. Für weitere Informationen verweisen wir auf die jeweilige Serie auf scanbad.at.

Alle unsere Möbel mit elektrischen Elementen haben außerdem die CE-Kennzeichnung mit Angabe der Klassifizierung. Wir empfehlen die Installation durch einen autorisierten Installateur laut gesetzlichen Vorschriften.

FLEXIBLE EINRICHTUNG IN DELTA

Funktionale aufbewahrungsboxen für Schubladen und Schränke, die nach Bedarf angeordnet werden können. Die Boxen sind aus furniertem Sperrholz in Eiche und Anschließend matt lackiert. Für Schubladenlösungen können auch flexible Raumteiler und einen Schubladeneinsatz aus Plexiglas erworben werden.

EINSÄTZE IN MULTO

Funktionale aufbewahrungsboxen für Schubladen und Schränke, die nach Bedarf angeordnet werden können. Die Boxen sind aus massiver Eiche. Für die Pflege des Holzes empfehlen wir unseren Ölpfleger, der dem Holz zusätzlich eine weiß pigmentierte Optik verleiht. sehen Sie mehr in die Preisleiste.

GRIFFE

In der Serie Multo werden die Möbel mit einem Standardgriff in Chrom und in der Serie NOW mit einem Standardgriff in Mattschwarz geliefert, die im Preis inbegriffen sind. Als Alternative zu unseren Standardgriffen bieten wir Ihnen gegen Aufpreis eine Auswahl an Griffen mit jeweils eigenem Design, Farbe und Ausdruck.

Bei der Serie Delta werden die Möbel ohne Griffe geliefert. Die Griffe können aus unserer großen Auswahl mit jeweils eigenem Design, Farbe und Ausdruck ganz nach Wunsch als Zubehör ausgewählt werden. Wünschen Sie eine griffreie Front, so können Sie eine Push-Open Lösung wählen.

MONTAGE

Montagezubehör und Montageanleitung werden jeder Lieferung beigelegt.

GARANTIE

Scanbad gewährt eine 10-jährige Garantie auf Verarbeitungsfehler. Auf Badheizkörper ist die Garantie 5 Jahre. Es liegt kein Garantiefall bei unsachgemäßem Gebrauch, falscher Montage oder natürlicher Abnutzung vor.

Weitere Informationen über Qualität und Toleranzen finden Sie unter scanbad.at.

PRAKTISCHE INFORMATIONEN

VOR DER LIEFERUNG

Das Delta Progammm kann als fertiges Möbelset mit Artikelnummern gemäß den Photos in diesem Katalog bestellt werden. Sie können jedoch auch Ihr eigenes individuelles Möbelset zusammenstellen anhand der Elementpreislist.

VOR DER MONTAGE

Montagezubehör und Montageanleitung sind immer im Lieferumfang dabei. Bitte lesen Sie die Montageanleitung sorgfältig durch, bevor Sie mit der Montage beginnen. Sämtliche Strom-, Wasser- und Ablaufanschlüsse müssen zwingend gemäß Gesetzgebung erfolgen. Bitte beachten Sie dabei auch die Toleranzmaße der Waschtische.

PFLEGE

Lesen Sie immer die Pflegeanleitung durch (wird jeder Lieferung beigelegt). Die Anleitung enthält gute Ratschläge, wie Sie Ihre Möbel am besten pflegen und reinigen. Lesen Sie immer die Gebrauchsanweisung und die Deklaration der Reinigungsmittel durch, ehe Sie diese für Ihre neuen Möbel benutzen. Reinigungsmittel mit Schleifmitteln oder Säuren sind zu vermeiden. Trocknen Sie immer nach der Anwendung Waschtisch und Möbel ab. Die Reinigung wird dadurch viel leichter und Sie schützen somit die Möbel gegen Feuchtigkeit.

ALLGEMEINES

Änderungen vorbehalten (hierunter Produktionsänderungen und Produktverbesserungen). Für Druckfehler können wir keine Haftung übernehmen. Montierte Waren werden nicht zurückgenommen.

Eleganter und zeitloser Look mit schlanken Vierkantprofilen und einer robusten Satinoberfläche.

Die praktische Höhe von 200 cm ermöglicht eine effiziente Duschabtrennung, vor allem bei einem an der Decke montierten Duschkopf.

6 mm Sicherheitsglas.

Leichte Reinigung und Pflege durch EasyCare-Behandlung an der Innenseite.

Perfekte Installation bei schiefen Wänden und Böden durch viele Einstellmöglichkeiten.

Alle Modelle sind reversibel und können ohne Anpassung oder die Verwendung von Werkzeug auf der rechten oder linken Seite verwendet werden.

SCANBAD FLEXI DUSCHEN

Kombinieren Sie aus einer Vielzahl von Duschen, Ihre Dusche die perfekt in Größe und Form zu Ihrem Bad passt. Ausgehend von 6 verschiedenen Arten von Türen und festen Duschwänden haben Sie bei der Kombination freie Hand.

Inspiration	106
Preisliste	127
Produktinformation	136
Maß	138



GESTALTEN SIE IHRE DUSCHE SO, DASS SIE ZU IHNEN PASST

Die Duschserie Flexi besteht aus 6 Grundmodellen sowie dem praktischen Tower Aufbewahrungsregal.

Alle 6 Modelle sind miteinander kombinierbar um genau die Duschlösung zu gestalten, die zu Ihrem Badezimmer passt. Die Modelle sind mit Profilen in Satin erhältlich. Sie müssen also nicht zwischen Rechts- oder Linksausführung unterscheiden. Alle Flexi-Türen und Festwände D können mit dem schlichten und eleganten Tower-Regal kombiniert werden. Das Tower Regal ist ganz einfach an der Wand zu montieren, es ist rechts und links variabel und sorgt für Ordnung und Überblick im Duschbereich. Alle Modelle sind 200 cm hoch.



A - DREHTÜR
70 / 80 / 90 / 100 cm
Kann mit Tower kombiniert werden
Einige Maßen auch in Eisglas erhältlich



B - FALTTÜR
70 / 80 / 90 / 100 cm
Kann mit Tower kombiniert werden



C - DREHTÜR MIT FESTTEIL
90 / 100 cm

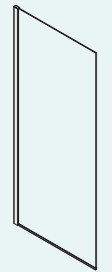

D - DUSCHWAND
50 / 70 / 80 / 90 / 100 / 120 / 140 cm
Kann mit Tower kombiniert werden
Einige Maßen auch in Eisglas erhältlich



E - GEBOGENE DREHTÜR
80 / 90 / 100 cm
Kann mit Tower kombiniert werden
Einige Maßen auch in Eisglas erhältlich

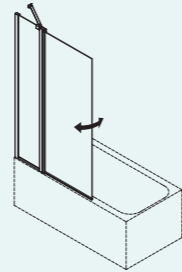

H - BADEWANNEDREHTÜR MIT FESTTEIL
100 cm

TIPP FÜR KLEINE BADEZIMMER

Flexi ist die perfekte Wahl für kleine Badezimmer. Sparen Sie Platz durch Schiebe- oder Falttüren oder wählen Sie eine feste Duschwand, damit sie so mehr Platz für ihre Möbel im Bad schaffen können. Mehr Inspiration zur Einrichtung von kleinen Bädern finden Sie auf S. 126.



DREHTÜR MIT DUSCHWAND UND TOWER

Eine klassische mit einer Drehtür, dem praktischen Tower Aufbewahrungsregal und einer festen Duschwand. Praktisch, da Sie nahe an der Duschwand möblieren können, so dass Platz für einen breiteren Waschtisch oder einen zusätzlichen Schrank entsteht.

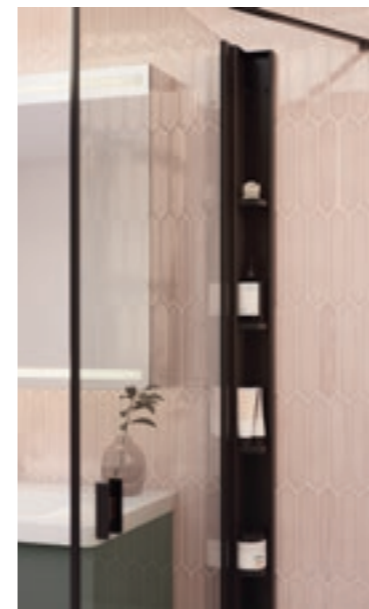
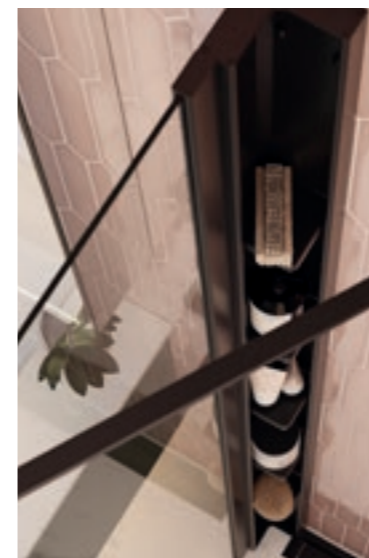

FLEXI
€ 1.430,-

90 CM A + D + 3 + TOWER		
Klarglas, Schwarz matt	Art. Nr.	Preis €
Drehtür	AS91-03	509,-
Duschwand	DS81-03	509,-
Stabilisierungsarm	1603508	83,-
Tower	1603577	293,-
Griff, Flow	1603641	36,-
		1.430,-

SCHLICHT & FLEXIBEL

Klassische Duschecke mit zwei Drehtüren, die sich sowohl nach innen und nach außen öffnen lassen. Wird die Dusche nicht benutzt, kann mehr Fläche in einem kleinen Badezimmer durch nach innen geöffnete Türen geschaffen werden. Hier wurde das Tower Aufbewahrungsregal an der einen Tür hinzugefügt damit man Ordnung im Duschbereich halten kann.



Der runde Standardgriff, der bei allen Flexi Duschtüren inklusive ist, wird jetzt in einer schlankeren und eleganteren Variante mitgeliefert

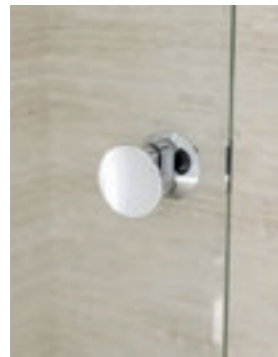

FLEXI
€ 1.515,-



80 CM A + A + TOWER		
Eisglas, Satin	Art. Nr.	Preis €
Drehtür	AS71-02	611,-
Drehtür	AS81-02	611,-
Tower	1600570	293,-
		1.515,-



FLEXI
€ 1.311,-



80 CM A + A + TOWER		
Klarglas, Schwarz matt	Art. Nr.	Preis €
Drehtür	AS71-03	509,-
Drehtür	AS81-03	509,-
Tower	1603570	293,-
		1.311,-

MÖBLIEREN SIE BIS AN IHRE DUSCHECKE

Nutzen Sie den Platz bis an die Duschecke vollständig aus, indem Sie sich für eine Drehtür mit Festteil entscheiden. Durch die kurze, feste Seitenwand kann man bis nah an die Duschecke möblieren. Wenn die Dusche nicht genutzt wird, lassen sich die Türen, für mehr Platz, nach innen schieben.



FLEXI
€ 1.018,-

90 CM C + C	Art. Nr.	Preis €
Klarglas, Satin		1.018,-
2 Drehtüren mit Festteilen	CS91-01	1.018,-



⬆
Für die Drehtür mit Festteil wird Serienmäßig ein Stabilisierungsarm mitgeliefert.



DUSCHWAND UND FALTTÜR
Besonders praktisch im kleinen Bad, da die Falttür sich nach innen schiebt.

FLEXI
€ 1.239,-

80 CM B + D + 4	Art. Nr.	Preis €
Klarglas, Satin		
Falttür	BS81-01	611,-
Duschwand	DS81-01	509,-
Teleskopstange	1600503	83,-
Griff, Flow	1600641	36,-
		1.239,-

SCHLUSS MIT KLEBRIGEN VORHÄNGEN

Verabschieden Sie sich von einem Duschvorhang und wechseln Sie zu einer eleganten Abschirmung, die das Gefühl von viel mehr Platz im Raum erzeugt. Die Glastür kann vor die Armatur geschwenkt werden, so dass sie so wenig Platz wie möglich einnimmt. Der Stabilisierungsarm ist inklusive.



WER HAT SCHON LUST, GEGEN KALK UND SCHMUTZ ANZUKÄMPFEN

Das Glas aller Duschserien von Scanbad ist mit einer widerstandsfähigen und umweltfreundlichen EasyCare-Behandlung gegen das Festsetzen von Kalk und Schmutz versehen – die auch noch nach 30.000 Mal Abreiben funktioniert. Das Glas wird nach der Benutzung lediglich mit einem weichen Tuch abgewischt und die Oberfläche bleibt somit viele Jahre lang glasklar und ansprechend.

EasyCare ist ein deutsches, umweltfreundliches Produkt, das vom unabhängigen Labor SGS Institut Fresenius gemäß OECD-Richtlinie 2009 zertifiziert wurde.



100 CM H Klarglas, Satin	Art. Nr.	Preis €
Badewannedrehtür mit Festteil	HS100-01	509,-



FLEXI
€ 1.294,-

FALTTÜREN SIND PLATZSPAREND

Eine praktische Lösung, bei der sich beide Türen einfallen lassen, und die weniger Platz in Anspruch nimmt, wenn die Dusche nicht benutzt wird. Die Falttür ist auch mit anderen Türen und Duschwänden kombinierbar. Siehe z.B. S. 111.

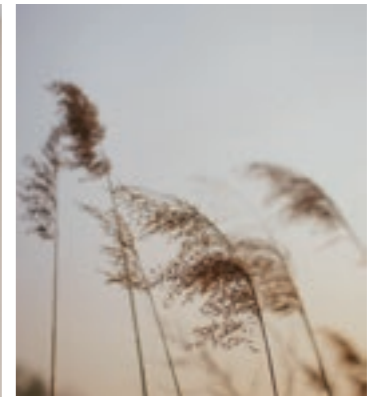

↑
Innenliegende schwebende, festmontierte Beschläge auf dem Glas und die ununterbrochene Glasoberfläche sorgen für einen exklusiven Ausdruck und eine leichte Reinigung.



90 CM B + B		Art. Nr.	Preis €
Klarglas, Schwarz matt		B591-03	1.222,-
2 Falttüren		1603641	72,-
2 Griffe, Flow			1.294,-

WEICHE BÖGEN

Erleben Sie eine Duschlösung, wo Stil und Schlichtheit sich mit zwei elegant gebogenen Drehtüren kombiniert. Unser Design gibt Ihnen die Möglichkeit die Türen nach innen oder nach außen zu öffnen. Dies schafft wertvollen Platz, wenn die Dusche nicht benutzt wird.



Die Profile haben eine Hebe-Senkfunktion und die Möglichkeit für Justierung in Bezug auf schräge Wände, so dass sich die Türen jedes Mal perfekt öffnen und schließen lassen. Eine dazugehörige Deckkappe schließt das Profil auf der Oberseite ab und sorgt somit für das letzte Finish.



FLEXI
€ 1.311,-

90 CM E + E + TOWER		
Klarglas, Satin	Art. Nr.	Preis €
Gebogene Drehtür	ES81-01	509,-
Gebogene Drehtür	ES91-01	509,-
Tower	1600570	293,-
		1.311,-



EINE SCHÖNE NISCHENDUSCHE

Wählen Sie je nach Bedarf zwischen 3 verschiedenen Türen, welche natürlich alle die Möglichkeit für eine Breitenanpassung besitzen, damit sie in Ihre Duschnische passen. Sie können die Breite an beiden Seiten justieren. Darüber hinaus ist es möglich noch zusätzliche Extrabreite durch eine Anschlagleiste 1 und einem Verbreiterungsprofil zu gewinnen. Den vollen Überblick der Möglichkeiten hierzu und die exakten Maße finden Sie auf der Seite 139.



90 CM C + 1		
Klarglas, Satin		
	Art. Nr.	Preis €
Drehtür mit Festteil	CS91-01	509,-
Wandprofil	1600501	206,-
Griff, Flow	1600641	36,-
		751,-



DREHTÜR MIT FESTTEIL

Praktische Nischendusche, bei der Sie bis nahe an die Duschecke möblieren und so den Platz optimal ausnutzen können.



80 CM B + 1		
Klarglas, sateng		
	Art. Nr.	Preis €
Faltdür	BS81-01	611,-
Wandprofil	1600501	206,-
		817,-



FALTDÜR

Praktische Lösung für das kleine Badezimmer, da sich die Tür nach innen öffnet, womit auch das Wasser im Inneren bleibt.

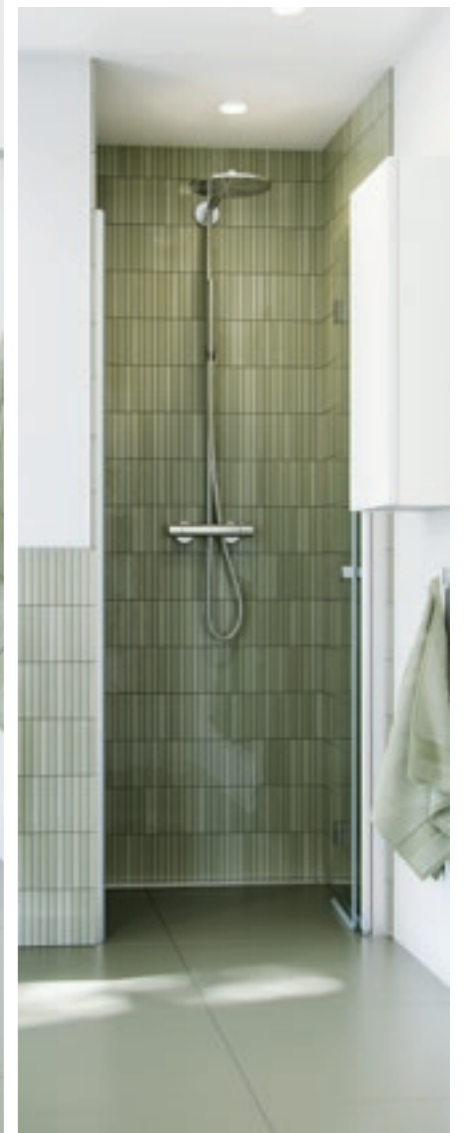

EINE ANDERE ART NISCHE

Eine sehr elegante Lösung für eine breite Nische ist die Kombination aus einer Tür und einer festen Duschwand. Unser Tower Aufbewahrungsregal hält darüber hinaus perfekte Ordnung im Duschbereich und bietet praktischen Platz für Shampoo, Seife und all die Dinge, die man in der Dusche benötigt.

DREHTÜR

Im Alltag kann man die Drehtür bei Nichtbenutzung nach innen an der Wand positionieren, um mehr Raum zu schaffen.

FLEXI
€ 545,-

80 CM A		
Klarglas, Satin	Art. Nr.	Preis €
Drehtür	AS81-01	509,-
Griff, Flow	1600641	36,-
		545,-



FLEXI
€ 1.430,-

100 CM A + D + 3 + TOWER		
Klarglas, Schwarz matt	Art. Nr.	Preis €
Drehtür	AS101-03	509,-
Duschwand	DS101-03	509,-
Stabilisierungsarm	1603508	83,-
Tower	1603570	293,-
Griff, Flow	1603641	36,-
		1.430,-

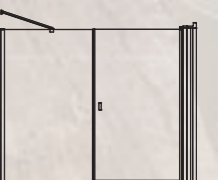

Wählen Sie zusätzlich den exklusiven Metallgriff und verleihen Sie damit Ihrer Duschlösung einen exklusiven Ausdruck.

ELEGANT & SCHLICHT

Eine gute Wahl ist eine feste Duschwand, wenn Sie eine minimalistische Lösung suchen. Diese wird mit einer Halterung / Stabilisierung angebracht und hier entscheiden Sie selbst welche Lösung Ihnen persönlich am Meisten zusagt. Die Teleskopstange für Deckenmontage ist direkt und einfach zu montieren, eine Stabilisierungsstange verleiht einen ganz soliden Ausdruck. Beide Lösungen sorgen gleichermaßen für noch mehr Stabilität.

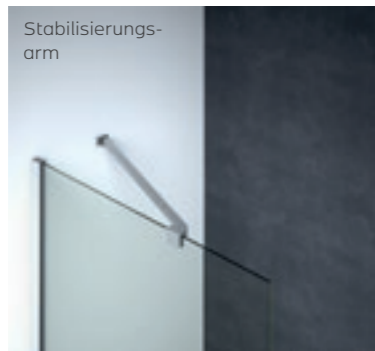

Bei der festen Duschwand wird sowohl ein Bodenprofil, für eine Spritzdichte Lösung, als auch einen Bodenbeschlag, für einen leichten schwebenden Ausdruck, Mitgeliefert.



FLEXI
€ 592,-

80 CM D + 4			
Klarglas, Schwarz matt			
	Art. Nr.	Preis €	
Duschwand	DS81-03	509,-	
Teleskopstange	1603503	83,-	
		592,-	



VIEL PLATZ MIT WALK-IN DUSCHE

Ansprechende Duschlösung vom Typ Walk-in, einem exklusiven Look mit großem Platzangebot. Mit 2 Teleskopstangen und einem Sammelkit für eine stabile Lösung.



GESTALTEN SIE IHREN EIGENEN DUSCH-WELLNESSBEREICH

Die Grundmodelle lassen sich beliebig kombinieren - hier erhalten Sie einen Überblick.

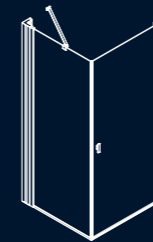

A + D + 3 + TOWER
Siehe Seite 107

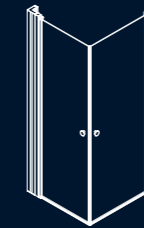

A + A + TOWER
Siehe Seite 108 + 109



C + C
Siehe Seite 110

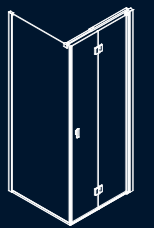

B + D + 4
Siehe Seite 111

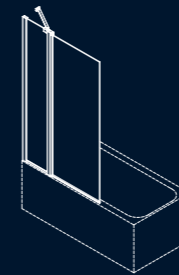

H
Siehe Seite 113



B + B
Siehe Seite 114

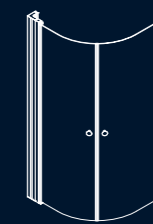

E + E + TOWER
Siehe Seite 116



C + 1
Siehe Seite 118



B + 1
Siehe Seite 119



A
Siehe Seite 120

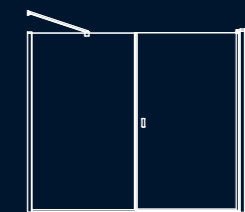

A + D + 3 + TOWER
Siehe Seite 121

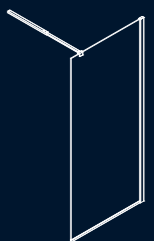

D + 4
Siehe Seite 123

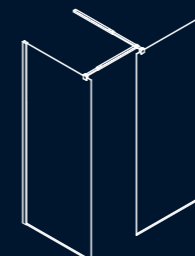

D + D + 4 (2 STCK.) + 5
Siehe Seite 124



EINRICHTUNGSTIPPS FÜR KLEINE BADEZIMMER

Hier erhalten Sie Anregungen für die optimale Raumausnutzung, wenn Sie ein besonders kleines oder schmales Badezimmer haben. Viele Flexi-Modelle bieten nämlich ausgezeichnete Möglichkeiten, um nah an der Dusche zu möblieren, so dass Platz für einen breiteren Waschtisch oder einen zusätzlichen Schrank ist. Die Bezeichnung unter jeder Lösung verweist auf Grundmodell und Breite, und wir haben das Tower Aufbewahrungsregal an allen möglichen Stellen eingezeichnet - denn auch bei wenig Platz kann man Ordnung halten.

120 x 160 CM

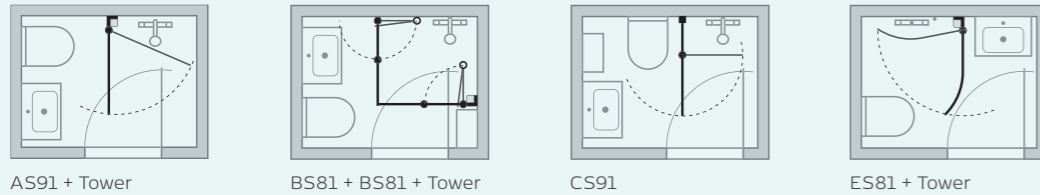

AS91 + Tower BS81 + BS81 + Tower CS91 ES81 + Tower

120 x 180 CM

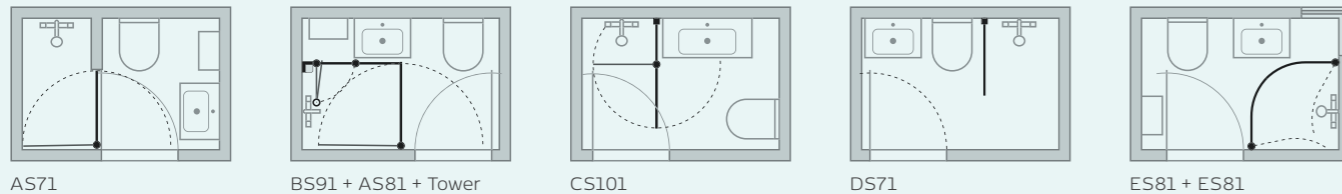

AS71 BS91 + AS81 + Tower CS101 DS71 ES81 + ES81

150 x 200 CM

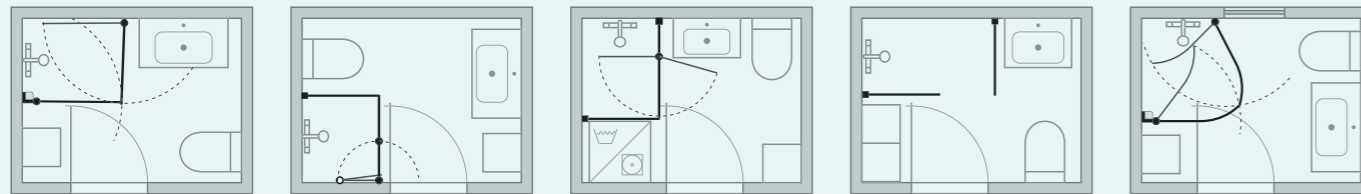

AS81 + Tower + AS91 BS81 + DS71 CS91 + DS71 DS71 + DS71 ES81 + Tower + ES81

NISCHE 90 CM 220 x 150 CM

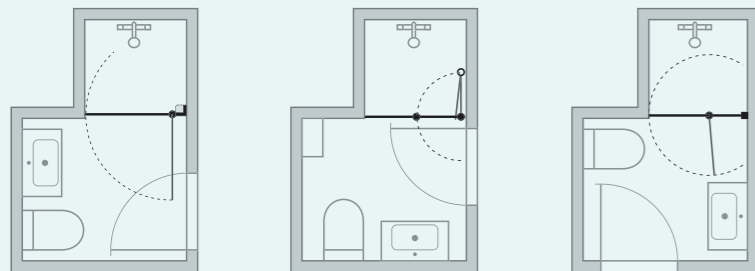

AS91 + Tower BS91 CS91

FLEXI JUSTIERBARES PIVOT-SCHARNIER - PROBLEMLÖSER

Es ist auch möglich Duschtürlösungen einzubauen bei denen die äußeren Punkte an den Wänden versetzt von einander sind wie bei der Zeichnung E81+Tower+E81 illustriert. Das Pivot-Scharnier kann auf einen neuen Nullpunkt eingestellt werden, so dass die Türen auf diese Position schließen. Siehe Montageanleitung.

VOLLENDEN SIE DAS ERLEBNIS

Exklusive Kollektion an Zubehör, die den Alltag mit Scanbad Duschen zu einem noch schöneren Vergnügen macht. Alles wurde bis ins kleinste Detail im Hinblick auf optimale Funktion entworfen.



DUSCHABZIEHER IN SILIKON

Moderner Duschabzieher aus dunkelgrauem Silikon. Die matte Silikonoberfläche verleiht dem Duschabzieher einen festen Griff. Kann mit dem mitgelieferten Haken direkt am Rand des Glases aufgehängt werden.

DUNKELGRAU SILIKON

Art. Nr.: 1600162 36,-



ELEGANTER DUSCHABZIEHER

Duschabzieher im schlichten Design aus Chrom. Der Duschabzieher kann mithilfe des inbegriffenen Silikonhakens direkt am Glas aufgehängt werden.

CHROM

Art. Nr.: 1600012 36,-

ZUSÄTZLICHE GUMMILEISTE

Art. Nr.: 1600017 10,-



ERGONOMISCHER DUSCHABZIEHER

Schluss mit Wassertropfen, die unschöne Kalkablagerungen hinterlassen. Praktischer Duschabzieher, der gut in der Hand liegt und schön an dem inbegriffenen Beschlag hängt.

ROSTFREIER STAHL

Art. Nr.: 2400346 36,-

ZUSÄTZLICHE GUMMILEISTE

Art. Nr.: 2400500 10,-



DUSCHABLAGE

Praktische Ablage aus Edelstahl. Die Ablage wird ohne Schrauben in die Ecke der Duschnische eingemauert, lässt sich in vorhandenen Duschnischen aber auch einfräsen und anschließend verfugen

CHROM

Art. Nr.: 2400600 92,-

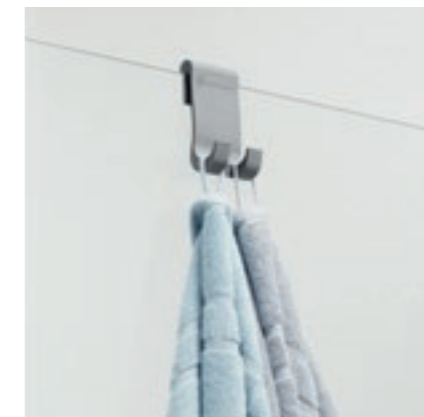

HANDTUCHHAKEN AUS SILIKON

Set mit 2 Doppelhaken. Die Haken werden innen oder außen an die Kante des Glases gehängt und eignen sich hervorragend für Handtücher, Bürsten, Schwamm usw.

HELLGRAU

Art. Nr.: 1600013 15,-

DUNKELGRAU

Art. Nr.: 1600163 15,-



FLEXI GRUNDMODELLE

A - DREHTÜR

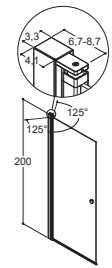

Material/Profilfarbe
Klarglas/Satin
Klarglas/Schwarz matt
Eisglas/Satin

Höhe 200 cm

ECKLÖSUNG

Set, Min./Max. Maß

NISCHENDUSCHE - SIEHE ZUBEHÖR

Tür, Min./Max. Maß
Tür mit Dichtungsleiste 9, Min./Max. Maß
Tür mit Nische Wandprofil 8, Min./Max. Maß
Tür mit Nische Wandprofil 1, Min./Max. Maß

Maßangaben sind indikative - für genaue Maße sehen Sie bitte die Seiten nach Produktinformation
Modelle mit Satin-Profilen sind auf Anfrage auch in 2 cm kleineren Maße erhältlich

70 cm		80 cm		90 cm		100 cm	
Art. Nr.	Preis €	Art. Nr.	Preis €	Art. Nr.	Preis €	Art. Nr.	Preis €
AS71-01	509,-	AS81-01	509,-	AS91-01	509,-	AS101-01	509,-
AS71-03	509,-	AS81-03	509,-	AS91-03	509,-	AS101-03	509,-
AS71-02	611,-	AS81-02	611,-	AS91-02	611,-	-	-
ECKLÖSUNG		ECKLÖSUNG		ECKLÖSUNG		ECKLÖSUNG	
Set, Min./Max. Maß		Set, Min./Max. Maß		Set, Min./Max. Maß		Set, Min./Max. Maß	
69-71 cm		79-81 cm		89-91 cm		99-101 cm	
NISCHENDUSCHE - SIEHE ZUBEHÖR		NISCHENDUSCHE - SIEHE ZUBEHÖR		NISCHENDUSCHE - SIEHE ZUBEHÖR		NISCHENDUSCHE - SIEHE ZUBEHÖR	
Tür, Min./Max. Maß		Tür, Min./Max. Maß		Tür, Min./Max. Maß		Tür, Min./Max. Maß	
67-69 cm		77-79 cm		87-89 cm		97-99 cm	
Tür mit Dichtungsleiste 9, Min./Max. Maß		Tür mit Dichtungsleiste 9, Min./Max. Maß		Tür mit Dichtungsleiste 9, Min./Max. Maß		Tür mit Dichtungsleiste 9, Min./Max. Maß	
67,5-69,5 cm		77,5-79,5 cm		87,5-89,5 cm		97,5-99,5 cm	
Tür mit Nische Wandprofil 8, Min./Max. Maß		Tür mit Nische Wandprofil 8, Min./Max. Maß		Tür mit Nische Wandprofil 8, Min./Max. Maß		Tür mit Nische Wandprofil 8, Min./Max. Maß	
69,5-71,5 cm		79,5-81,5 cm		89,5-91,5 cm		99,5-101,5 cm	
Tür mit Nische Wandprofil 1, Min./Max. Maß		Tür mit Nische Wandprofil 1, Min./Max. Maß		Tür mit Nische Wandprofil 1, Min./Max. Maß		Tür mit Nische Wandprofil 1, Min./Max. Maß	
71,5-75,5 cm		81,5-85,5 cm		91,5-95,5 cm		101,5-105,5 cm	

TOWER FÜR MODELL A - DREHTÜR

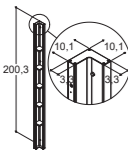

Farbe	Art. Nr.	Preis €	Art. Nr.	Preis €	Art. Nr.	Preis €	Art. Nr.	Preis €
Satin	1600570	293,-	1600570	293,-	1600570	293,-	1600570	293,-
Schwarz matt	1603570	293,-	1603570	293,-	1603570	293,-	1603570	293,-

Reversibles Regal mit 5 versetzbaren Ablagen.
Achtung: Wählen Sie ihre Tür 10 cm schmaler um Platz für den Tower zu bekommen.

B - FALTTÜR (180°)

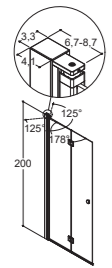

Material/Profilfarbe
Klarglas/Satin
Klarglas/Schwarz matt

Höhe 200 cm

ECKLÖSUNG

Set, Min./Max. Maß

NISCHENDUSCHE - SIEHE ZUBEHÖR

Tür, Min./Max. Maß
Tür mit Dichtungsleiste 9, Min./Max. Maß
Tür mit Nische Wandprofil 8, Min./Max. Maß
Tür mit Nische Wandprofil 1, Min./Max. Maß

Maßangaben sind indikative - für genaue Maße sehen Sie bitte die Seiten nach Produktinformation
Modelle mit Satin-Profilen sind auf Anfrage auch in 2 cm kleineren Maße erhältlich

70 cm		80 cm		90 cm		100 cm	
Art. Nr.	Preis €	Art. Nr.	Preis €	Art. Nr.	Preis €	Art. Nr.	Preis €
BS71-01	611,-	BS81-01	611,-	BS91-01	611,-	BS101-01	611,-
BS71-03	611,-	BS81-03	611,-	BS91-03	611,-	BS101-03	611,-
ECKLÖSUNG		ECKLÖSUNG		ECKLÖSUNG		ECKLÖSUNG	
Set, Min./Max. Maß		Set, Min./Max. Maß		Set, Min./Max. Maß		Set, Min./Max. Maß	
69-71 cm		79-81 cm		89-91 cm		99-101 cm	
NISCHENDUSCHE - SIEHE ZUBEHÖR		NISCHENDUSCHE - SIEHE ZUBEHÖR		NISCHENDUSCHE - SIEHE ZUBEHÖR		NISCHENDUSCHE - SIEHE ZUBEHÖR	
Tür, Min./Max. Maß		Tür, Min./Max. Maß		Tür, Min./Max. Maß		Tür, Min./Max. Maß	
67-69 cm		77-79 cm		87-89 cm		97-99 cm	
Tür mit Dichtungsleiste 9, Min./Max. Maß		Tür mit Dichtungsleiste 9, Min./Max. Maß		Tür mit Dichtungsleiste 9, Min./Max. Maß		Tür mit Dichtungsleiste 9, Min./Max. Maß	
67,5-69,5 cm		77,5-79,5 cm		87,5-89,5 cm		97,5-99,5 cm	
Tür mit Nische Wandprofil 8, Min./Max. Maß		Tür mit Nische Wandprofil 8, Min./Max. Maß		Tür mit Nische Wandprofil 8, Min./Max. Maß		Tür mit Nische Wandprofil 8, Min./Max. Maß	
69,5-71,5 cm		79,5-81,5 cm		89,5-91,5 cm		99,5-101,5 cm	
Tür mit Nische Wandprofil 1, Min./Max. Maß		Tür mit Nische Wandprofil 1, Min./Max. Maß		Tür mit Nische Wandprofil 1, Min./Max. Maß		Tür mit Nische Wandprofil 1, Min./Max. Maß	
71,5-75,5 cm		81,5-85,5 cm		91,5-95,5 cm		101,5-105,5 cm	

TOWER FÜR MODELL B - FALTTÜR

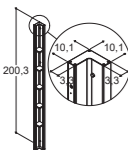

Farbe	Art. Nr.	Preis €	Art. Nr.	Preis €	Art. Nr.	Preis €	Art. Nr.	Preis €
Satin	1600570	293,-	1600570	293,-	1600570	293,-	1600570	293,-
Schwarz matt	1603570	293,-	1603570	293,-	1603570	293,-	1603570	293,-

Reversibles Regal mit 5 versetzbaren Ablagen.
Achtung: Wählen Sie ihre Tür 10 cm schmaler um Platz für den Tower zu bekommen.

C - DREHTÜR (180°) MIT FESTTEIL UND STABILISIERUNGSARM

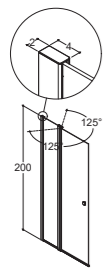

Material/Profilfarbe
Klarglas/Satin

Höhe 200 cm

ECKLÖSUNG

Set, Min./Max. Maß

NISCHENDUSCHE - SIEHE ZUBEHÖR

Tür, Min./Max. Maß
Tür mit Dichtungsleiste 9, Min./Max. Maß
Tür mit Nische Wandprofil 8, Min./Max. Maß
Tür mit Nische Wandprofil 1, Min./Max. Maß

Maßangaben sind indikative - für genaue Maße sehen Sie bitte die Seiten nach Produktinformation
Modelle mit Satin-Profilen sind auf Anfrage auch in 2 cm kleineren Maße erhältlich

70 cm		80 cm		90 cm		100 cm	
Art. Nr.	Preis €	Art. Nr.	Preis €	Art. Nr.	Preis €	Art. Nr.	Preis €
-	-	-	-	CS91-01	509,-	CS101-01	509,-
ECKLÖSUNG		ECKLÖSUNG		ECKLÖSUNG		ECKLÖSUNG	
Set, Min./Max. Maß		Set, Min./Max. Maß		Set, Min./Max. Maß		Set, Min./Max. Maß	
-		-		89-91 cm		99-101 cm	
NISCHENDUSCHE - SIEHE ZUBEHÖR		NISCHENDUSCHE - SIEHE ZUBEHÖR		NISCHENDUSCHE - SIEHE ZUBEHÖR		NISCHENDUSCHE - SIEHE ZUBEHÖR	
Tür, Min./Max. Maß		Tür, Min./Max. Maß		Tür, Min./Max. Maß		Tür, Min./Max. Maß	
-		-		87-89 cm		97-99 cm	
Tür mit Dichtungsleiste 9, Min./Max. Maß		Tür mit Dichtungsleiste 9, Min./Max. Maß		Tür mit Dichtungsleiste 9, Min./Max. Maß		Tür mit Dichtungsleiste 9, Min./Max. Maß	
-		-		87,5-89,5 cm		97,5-99,5 cm	
Tür mit Nische Wandprofil 8, Min./Max. Maß		Tür mit Nische Wandprofil 8, Min./Max. Maß		Tür mit Nische Wandprofil 8, Min./Max. Maß		Tür mit Nische Wandprofil 8, Min./Max. Maß	
-		-		89,5-91,5 cm		99,5-101,5 cm	
Tür mit Nische Wandprofil 1, Min./Max. Maß		Tür mit Nische Wandprofil 1, Min./Max. Maß		Tür mit Nische Wandprofil 1, Min./Max. Maß		Tür mit Nische Wandprofil 1, Min./Max. Maß	
-		-		91,5-95,5 cm		101,5-105,5 cm	



FLEXI GRUNDMODELLE

	50 cm	70 cm	80 cm
D - DUSCHWAND MIT BODENPROFIL UND BODENBESCHLAG NB: Bitte immer Stabilisierung dazu wählen!			
Material/Profilfarbe	Art. Nr.	Preis €	Art. Nr.
Klarglas/Satin	DS51-01	509,-	DS71-01
Klarglas/Schwarz matt	DS51-03	509,-	DS71-03
Eisglas/Satin	-	-	DS71-02
Höhe 197,5 cm			DS81-01
			DS81-03
			DS81-02
Wand, Min./Max. Maß	47-49 cm	67-69 cm	77-79 cm

Maßangaben sind indikative - für genaue Maße sehen Sie bitte die Seiten nach Produktinformation
Modelle mit Satin-Profilen sind auf Anfrage auch in 2 cm kleineren Maße erhältlich

STABILISIERUNG FÜR DUSCHWAND

	Art. Nr.	Preis €	Art. Nr.	Preis €	Art. Nr.	Preis €
Farbe						
2 Stabilisierungsarm 30 cm (Duschwand)						
Satin	1600502	83,-	1600502	83,-	-	-
Schwarz matt	1603502	83,-	1603502	83,-	-	-
3 Stabilisierungsarm 60 cm (Duschwand)						
Satin	-	-	-	-	1600508	83,-
Schwarz matt	-	-	-	-	1603508	83,-
4 Teleskopstange 60-100 cm (Duschwand)						
Satin	1600503	83,-	1600503	83,-	1600503	83,-
Schwarz matt	1603503	83,-	1603503	83,-	1603503	83,-
5 Sammelkit für Modell D+D+4 (2 Stck.)						
Satin	1600504	19,-	1600504	19,-	1600504	19,-
Schwarz matt	1603504	19,-	1603504	19,-	1603504	19,-
6 Stabilisierungsstange 120 cm für Modell D (Duschwand). Kann nach Bedarf abgekürzt werden						
Satin	1600527	83,-	1600527	83,-	1600527	83,-
Schwarz matt	1603527	83,-	1603527	83,-	1603527	83,-
7 Stabilisierungsstange 100 cm für Deckenmontage für Modell D (Duschwand). Kann nach Bedarf gekürzt werden.						
Satin	1600528	83,-	1600528	83,-	1600528	83,-
Schwarz matt	1603528	83,-	1603528	83,-	1603528	83,-

TOWER FÜR MODEL D - DUSCHWAND

	Art. Nr.	Preis €	Art. Nr.	Preis €	Art. Nr.	Preis €
Farbe						
Satin	1600577	293,-	1600577	293,-	1600577	293,-
Schwarz matt	1603577	293,-	1603577	293,-	1603577	293,-

Reversibles Regal mit 5 versetzbaren Ablagen.
Achtung: Wählen Sie ihre Wand 10 cm schmaler um Platz für den Tower zu bekommen.

STABILISIERUNG FÜR DUSCHWAND

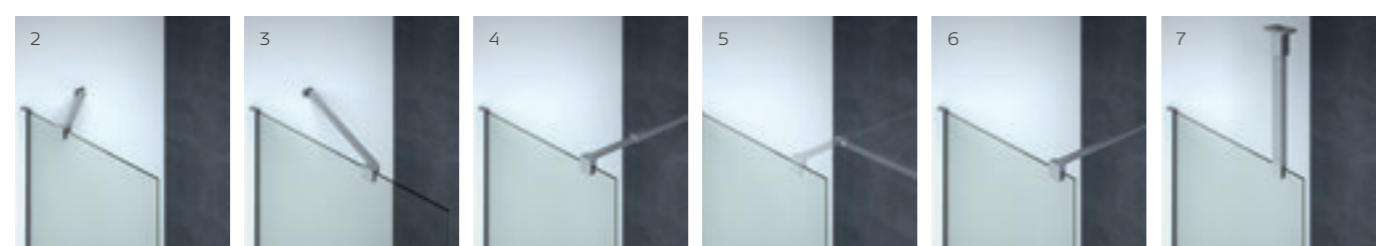

90 cm	100 cm	120 cm	140 cm
Art. Nr.	Preis €	Art. Nr.	Preis €
DS91-01	509,-	DS101-01	509,-
DS91-03	509,-	DS101-03	509,-
DS91-02	611,-	DS101-02	611,-
		DS121-01	611,-
			DS141-01
87-89 cm	97-99 cm	117-119 cm	137-139 cm

Art. Nr.	Preis €	Art. Nr.	Preis €	Art. Nr.	Preis €	Art. Nr.	Preis €
-	-	-	-	-	-	-	-
-	-	-	-	-	-	-	-
1600508	83,-	1600508	83,-	1600508	83,-	1600508	83,-
1603508	83,-	1603508	83,-	1603508	83,-	1603508	83,-
1600503	83,-	1600503	83,-	1600503	83,-	1600503	83,-
1603503	83,-	1603503	83,-	1603503	83,-	1603503	83,-
1600504	19,-	1600504	19,-	1600504	19,-	1600504	19,-
1603504	19,-	1603504	19,-	1603504	19,-	1603504	19,-
1600527	83,-	1600527	83,-	1600527	83,-	1600527	83,-
1603527	83,-	1603527	83,-	1603527	83,-	1603527	83,-
1600528	83,-	1600528	83,-	1600528	83,-	1600528	83,-
1603528	83,-	1603528	83,-	1603528	83,-	1603528	83,-

Art. Nr.	Preis €	Art. Nr.	Preis €	Art. Nr.	Preis €	Art. Nr.	Preis €
1600577	293,-	1600577	293,-	1600577	293,-	1600577	293,-
1603577	293,-	1603577	293,-	1603577	293,-	1603577	293,-

FLEXI GRUNDMODELLE

E - GEBOGENE DREHTÜR (180°)

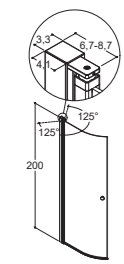

Material/Profilfarbe
Klarglas/Satin
Klarglas/Schwarz matt
Eisglas/Satin
Höhe 200 cm

ECKLÖSUNG

Set, Min./Max. Maß

ABTRENNUNG

Tür, Min./Max. Maß

Maßangaben sind indikative - für genaue Maße sehen Sie bitte die Seiten nach Produktinformation
Modelle mit Satin-Profilen sind auf Anfrage auch in 2 cm kleineren Maße erhältlich

80 cm		90 cm		100 cm	
Art. Nr.	Preis €	Art. Nr.	Preis €	Art. Nr.	Preis €
ES81-01	509,-	ES91-01	509,-	ES101-01	509,-
ES81-03	509,-	ES91-03	509,-	-	-
-	-	ES91-02	611,-	-	-
79-81 cm		89-91 cm		99-101 cm	
62-64 cm		72-74 cm		82-84 cm	

TOWER FÜR MODELLE E - GEBOGENE DREHTÜR

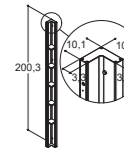

Farbe
Satin
Schwarz matt

Reversibles Regal mit 5 versetzbaren Ablagen.
Achtung: Wählen Sie ihre Tür 10 cm schmaler um Platz für den Tower zu bekommen.

Art. Nr.	Preis €	Art. Nr.	Preis €	Art. Nr.	Preis €
1600570	293,-	1600570	293,-	1600570	293,-
1603570	293,-	1603570	293,-	1603570	293,-

H - BADEWANNENDREHTÜR MIT FESTTEIL (125°)

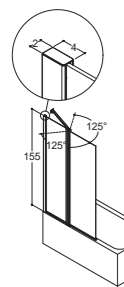

Material/Profilfarbe
Klarglas/Satin
Höhe 155 cm
Min./Max. Maß

Maßangaben sind indikative - für genaue Maße sehen Sie bitte die Seiten nach Produktinformation

Art. Nr.	Preis €	Art. Nr.	Preis €	Art. Nr.	Preis €
-	-	-	-	HS100-01	509,-
				95-97 cm	

GRIFFE

STANDARDGRIFF (FÜR ALLE TÜREN)

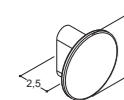

Farbe/Material
Chrom
Schwarz matt
Kunststoff

2,5 cm	
Art. Nr.	Preis €
1600640	36,-
1603640	36,-

FLOW

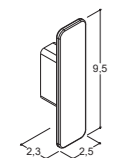

Farbe/Material
Chrom
Schwarz matt
Zink

Art. Nr.	Preis €
1600641	36,-
1603641	36,-

ZUBEHÖR

WANDPROFIL 1

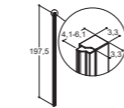

Beschreibung	Farbe	Art. Nr.	Preis €
Inkl. Magnetleiste zum Justieren	Satin	1600501	206,-
Inkl. Magnetleiste zum Justieren	Schwarz matt	1603501	206,-

WANDPROFIL 8

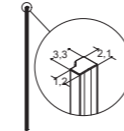

Beschreibung	Farbe	Art. Nr.	Preis €
Inkl. Magnetleiste, extra schmal, ohne Justierung	Satin	1600535	103,-
Inkl. Magnetleiste, extra schmal, ohne Justierung	Schwarz matt	1603535	103,-

DICHTUNGSLEISTE 9

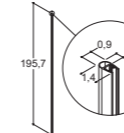

Beschreibung	Farbe	Art. Nr.	Preis €
D-Profil PVC Dichtungsleiste, ohne Justierung	Klar	1600639	22,-
D-Profil PVC Dichtungsleiste, ohne Justierung	Schwarz matt	1603639	22,-



MODELL 1 – WANDPROFIL FÜR TÜR A, B UND C

Das Wandprofil 1 kann mit Tür A, B oder C kombiniert werden. Dabei befinden sich an beiden Seiten justierbare Profile mit einer Gesamtjustierung von 40 mm.

Falls mehr Breite benötigt wird, kann man ein Verbreiterungsprofil einsetzen.



MODELL 8 – WANDPROFIL FÜR TÜR A, B UND C

Das Wandprofil 8 kann mit der Tür A, B und C kombiniert werden. Einsetzbar, wenn eine schmalere Installation erforderlich ist. Bitte beachten, dass bei den schmalen Profilen nur eine Justierung bis zu 20mm an der Scharnierseite der Tür möglich ist.



MODELL 9 – DICHTUNGSLEISTE FÜR TÜR A, B UND C

Die Dichtungsleiste 9 kann mit den Türen A, B oder C kombiniert werden und wird dort angewendet, wo eine schmale Installation ohne Anschlagleiste erforderlich ist. Sie wird verwendet, wenn für eine leichte und elegante Installation kein Anschlagprofil an der Wand gewünscht wird. Bitte beachten, dass bei einem schmalen Profil nur 20 mm zur Einstellung der Scharnierseite der Tür vorhanden sind.

VERBREITERUNGSPROFIL FÜR A, B, E UND WANDPROFIL 1

Auch für die Durchführung der Rohre verwendbar

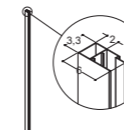

Beschreibung	Farbe	Art. Nr.	Preis €
200 cm für A, B und E	Satin	1600507	90,-
200 cm für A, B und E	Schwarz matt	1603507	90,-
197,5 cm für 1	Satin	1600534	90,-
197,5 cm für 1	Schwarz matt	1603534	90,-

Kann mit A, B und E kombiniert werden.
Lochbohrungen von 20-40 mm für Rohrdurchführungen möglich.
Vergrößert das Maß um 20 mm.

VERBREITERUNGSPROFIL FÜR C UND D

Auch für die Durchführung der Rohre verwendbar

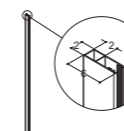

Beschreibung	Farbe	Art. Nr.	Preis €
199,5 cm für C	Satin	1600525	90,-
197,5 cm für D	Satin	1600526	90,-
197,5 cm für D	Schwarz matt	1603526	90,-

Kann mit C und D kombiniert werden.
Lochbohrungen von 20-40 mm für Rohrdurchführungen möglich.
Vergrößert das Maß um 20 mm.

ZUBEHÖR - STANDARDMÄSSIG ENTHALTEN

DICHTLEISTE, STANDARD (18MM)

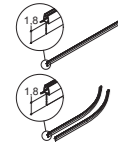

Beschreibung	Farbe	Art. Nr.	Preis €
Für gerade Türen (1 Stck.)	Klar	1600565	22,-
Für gerade Türen (1 Stck.)	Schwarz matt	1603565	22,-
Für halbrunde Türen Modell E (2 Stck.)	Klar	1600566	45,-
Für halbrunde Türen Modell E (2 Stck.)	Schwarz matt	1603566	45,-

Kann in der Länge gekürzt werden

MAGNETLEISTEN

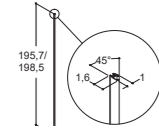

Beschreibung	Farbe	Art. Nr.	Preis €
Für A/B/C/E (1 Stck.)	Klar	1600606	22,-
Für A/B/C/E (1 Stck.)	Schwarz matt	1603606	22,-
Für D Duschwand (1 Stck.)	Klar	1600622	22,-
Für D Duschwand (1 Stck.)	Schwarz matt	1603622	22,-



ZUBEHÖR - EXTRA

BODENPROFILSET FÜR TÜREN

Gibt eine Spritzdichte Lösung (CE-begutachtet)

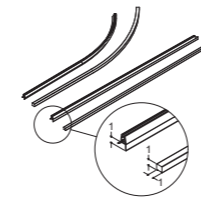

Beschreibung	Türen	Farbe	Art. Nr.	Preis €
Für eckige Modelle A, B, C	2 Türen	Chrom	1600550	83,-
Für eckige Modelle A, B, C	2 Türen	Schwarz matt	1603550	83,-
Für nischen Modelle 1+A/B/C	1 Tür	Chrom	1600551	83,-
Für nischen Modelle 1+A/B/C	1 Tür	Schwarz matt	1603551	83,-
Für feste Modelle D+A/B/C	1 Tür	Chrom	1600552	83,-
Für feste Modelle D+A/B/C	1 Tür	Schwarz matt	1603552	83,-
Für viertelkreis Modell E	2 Türen	Chrom	1600553	83,-
Für viertelkreis Modell E	2 Türen	Schwarz matt	1603553	83,-

Muß nach Modellgröße gekürzt werden.

Das Bodenprofil zur Anbringung außen an der Tür kann zusätzlich erworben werden, wodurch eine optimale Wassersicherung gewährleistet ist und die CE-Zulassung gemäß EN 14428:2015 ermöglicht wird. Das Profil lässt sich leicht auch später montieren.

DICHTLEISTE, EXTRA HOCH (28 MM)

Bei großem Gefälle im Boden

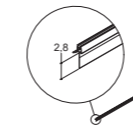

Beschreibung	Farbe	Art. Nr.	Preis €
Für gerade Türen (Set mit 2 Stck.)	Klar	1600560	45,-
Für gerade Türen (Set mit 2 Stck.)	Schwarz matt	1603560	45,-
Für Viertelkreistüren (Set mit 2 Stck.)	Klar	1600561	45,-
Für Viertelkreistüren (Set mit 2 Stck.)	Schwarz matt	1603561	45,-
Für Nischentür (1 Stck.)	Klar	1600562	22,-
Für Nischentür (1 Stck.)	Schwarz matt	1603562	22,-

Kann in der Länge gekürzt werden

ABSTANDSHALTER

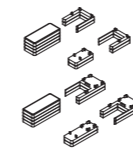

Beschreibung	Farbe	Art. Nr.	Preis €
2 x 6 mm Tür-Tür und Tür-Duschwand, Chrom	Chrom	1600628	45,-
2 x 6 mm Tür-Tür und Tür-Duschwand, Chrom	Schwarz matt	1603628	45,-
2 x 6 mm Tür-Tür und Tür-Duschwand, Set für Verbreiterungsprofil	Chrom	1600629	45,-
2 x 6 mm Tür-Tür und Tür-Duschwand, Set für Verbreiterungsprofil	Schwarz matt	1603629	45,-

Set mit Abstandshaltern zur Justierung bei unebenem Boden

45° WANDANSCHLUSSPROFIL FÜR TÜREN

Für Montage in schrägen Nischen

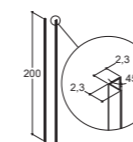

Beschreibung	Farbe	Art. Nr.	Preis €
Wandanschlußprofil (2 Stck.)	Satin	1600506	132,-
Wandanschlußprofil (2 Stck.)	Schwarz matt	1603506	132,-

Für die Montage in einer schrägen Nische ist zusätzlich ein 45°-Kit erhältlich. Bitte beachten Sie, dass sich die Breite der Duschnische beidseitig um 33 mm erhöht.

X = MAX 25 mm

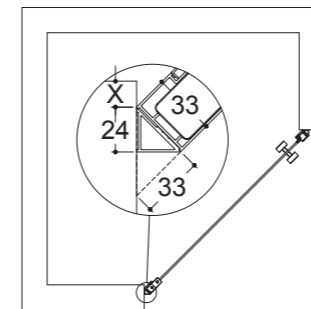

PRODUKTINFORMATION

FLEXI DREHTÜREN UND DUSCHWAND

Alle Flexi-Drehtüren und -wände wurden getestet und erfüllen die Anforderungen der EN 14428:2015, die das Härten von Glas, die Stabilität und die Dichtheitsklasse festlegt.

GLAS

6 mm gehärtetes Sicherheitsglas gemäß EN 12150 mit EasyCare-Behandlung auf der Innenseite. Klarglas und ausgewählte Modelle in Eisglas.

PROFILE

Schleißfeste Aluminiumlegierte satinanodisierte Oberfläche oder in schwarz matt pulverlackiert.

HEBE-SENK-MECHANISMUS

Der Hebe-Senkbeschlag hebt die Tür beim Öffnen vom Boden und hat einen SelbstschlieÙmechanismus, mit dem die Tür im Winkel von 90 Grad offen gehalten wird. Innen im Profil befindet sich eine Tropfleiste zur Wassersicherung.

MAGNETLEISTEN

Für jede einzelne Schwenktür und feste Wand ist eine Magnetleiste inbegriffen, die sich mit den Magnetleisten aller anderen Schwenktüren kombinieren lässt. Diese Anpassung kann zweimal erfolgen, wonach der Magnet seinem Gegenstück fest angepasst ist. Die Magnetleiste liegt in einem PVC-Profil mit einer besonders matten Oberfläche, die verhindert, dass die Profile bei längerem Stillstand verkleben. Der schräge Anschlag der Magnetleisten sorgt stets für perfektes Schließen. Universalmodell, das ohne Modifizierung oder Verwendung von Werkzeug als Rechts- und Linksmodell verwendet werden kann.

DUSCHWAND

Das Glas lässt sich bei schiefen Wänden 20 mm im Wandprofil justieren und mit PVC-Profilen befestigen. Am Boden des Wandprofils befinden sich Schlitzlöcher für die waagerechte Justierung innerhalb von 6 mm. Das Bodenprofil kann im Hinblick auf das Gefälle im Boden 12 mm in der Höhe justiert werden. Alternativ kann ein Bodenbeschlag aus Aluminium erworben werden, der sich ebenfalls 12 mm in der Höhe justieren lässt.

TÜREN

Bei den Türen Modell A, B und E wird das Scharnierprofil bei schiefen Wänden 20 mm im Wandprofil justiert. Beim festen Wandmodell C und D wird das Glas 20 mm im selben Wandprofil wie für die feste Wand justiert. Am Boden des Profils befinden sich Schlitzlöcher für die waagerechte Justierung innerhalb von 6 mm.

GRIFF

Knauf in verchromten oder schwarz-matten ABS Plastik ist standardmäßig enthalten. Zukauf des länglichen Flow Griffes in Zinklegierung - in chrom oder schwarz-matt, möglich.

FITTINGS

Bodenbeschlag und Beschlag für Teleskopstange und Stabilisierungsarm sind aus verchromtem Zink-Aluminium. Abdeckkappen für Profil und diverse Fittings aus verchromtem ABS.

TELESKOPSTANGE

Kräftige Aluminiumlegierung mit einer strapazierfähigen, satinanodisierten Oberfläche und einem Beschlag aus verchromtem Zink-Aluminium. Die Teleskopstange hat eine verborgene Wandbefestigung innen am Profil und kann stufenlos von 60-100 cm eingestellt werden.

STABILISIERUNGSARM

Kräftige Aluminiumlegierung mit einer strapazierfähigen, satinanodisierten Oberfläche und einem Beschlag aus verchromtem Zink-Aluminium.

DICHTUNGSLEISTEN

Transparente PVC-Leisten an der Tür, die sich bei Verschleiß leicht auswechseln lassen. Extra hohe Tropfleiste für Türen kann bei Fußböden mit Gefälle zusätzlich erworben werden.

VERPACKUNG UND LIEFERZEIT

Versand in 2 Kollis, jeweils unter 30 kg. Alle Schiebetüren liegen für einen schnellen Versand auf Lager.

GARANTIE

Scanbad gewährt 10 Jahre Garantie auf Herstellungsfehler für alle Flexi-Modelle.

Siehe scanbad.at für weitere Info.

Scanbad unterstützt keine Kombinationen mit halbrunden Türen und geraden Türen/festen Wänden durch Montageanleitungen und Maßskizzen.

UNKOMPLIZIERTE & DURCHDACHTE MONTAGE

Die Wand in Ihrem Badezimmer ist höchstwahrscheinlich nicht völlig eben. Vielleicht hat sie kleine Vertiefungen oder sie neigt sich etwas. Scanbad Duschen wurde daher mit einer Reihe technischer Feinheiten ausgestattet, die es dem Monteur erleichtern, Ihre neue Scanbad Dusch-Lösung selbst an besonders unebenen Flächen zu montieren. Und mit ausreichend Möglichkeiten der Feineinstellung erhalten Sie ein perfektes Ergebnis, ungeachtet für welche Lösung Sie sich entscheiden.

AUFMAß

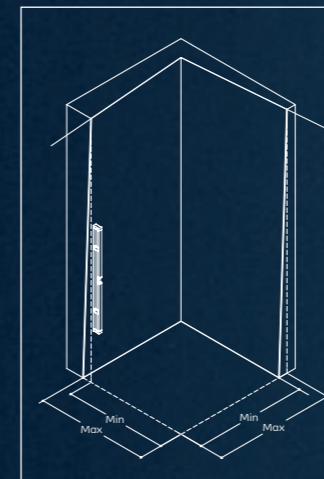

ECKE

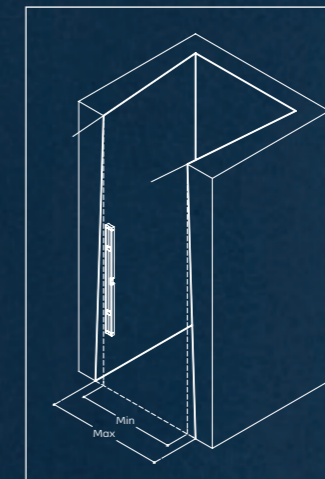

NISCH

Egal, ob sich die Wand nach außen oder innen neigt, ist die Neigung der Unterschied zwischen Mindest- und Höchstmaß. Verwenden Sie ein Lot, um den Unterschied auf der Gesamthöhe der Abschirmung festzustellen. Überprüfen Sie vor Bestellung stets, dass diese Maße mit den min./max. Maßen des gewählten Modells übereinstimmen, die Sie in der Preisliste finden.

SO FLEXIBEL IST FLEXI

Bekommen Sie einen Überblick über die Maße von Ecklösungen, Nischenlösungen und festen Duschwänden. Die Scharniere an allen Türen können 20 mm justiert werden, dasselbe gilt auch für die Wandprofile von festen Duschwänden. Desweiteren gibt die Wahl von Türanschlagleisten auch die Möglichkeit in der Breite zu justieren, wie unter Nischenlösungen angegeben.

SO SIND DIE MAßE DER ZEICHNUNGEN ZU VERSTEHEN

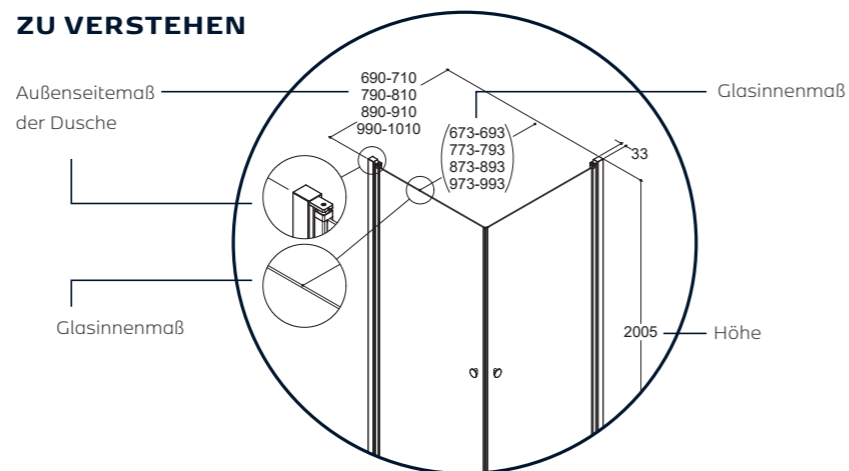

ECKLÖSUNGEN

MODELL A

Drehtür

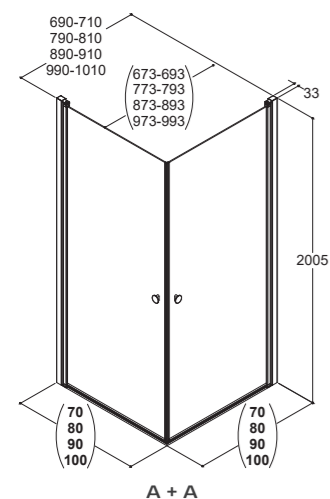

MODELL B

Falrtür

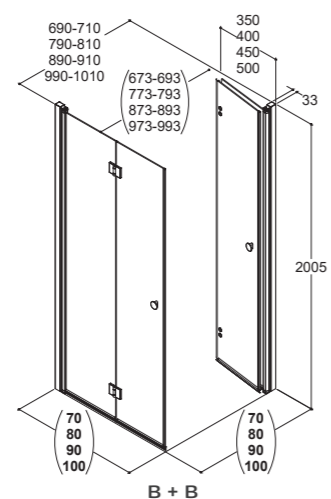

MODELL C

Drehtür mit Festteil

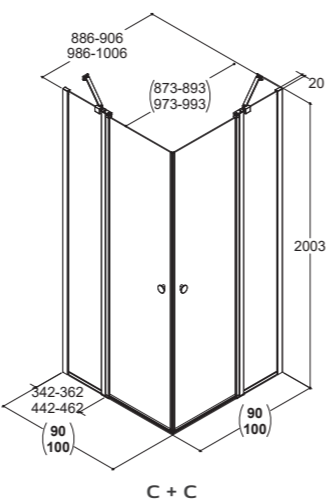

MODELL E

Gebogene Drehtür

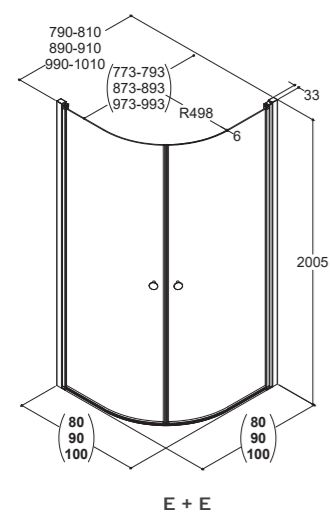

MODELL A UND D

90° Drehtür mit Duschwand

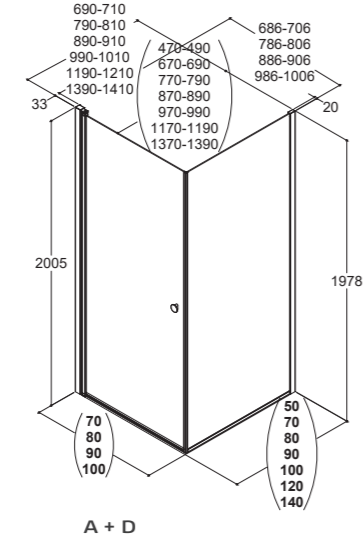

TOWER AUFBEWAHRUNGSREGAL

Das praktische Tower Aufbewahrungsregal kann in den meisten Lösungen in Kombination mit einer Tür oder einer festen Duschwand integriert werden. Wählen Sie hierzu Türen oder Duschwände, die 10 cm schmaler sind.

NISCHENDUSCHEN

MODELL A

Drehtür

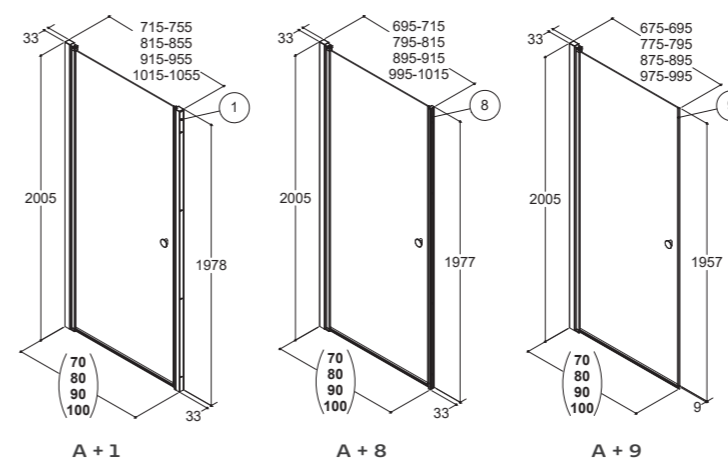

MODELL A UND D

Drehtür mit Duschwand

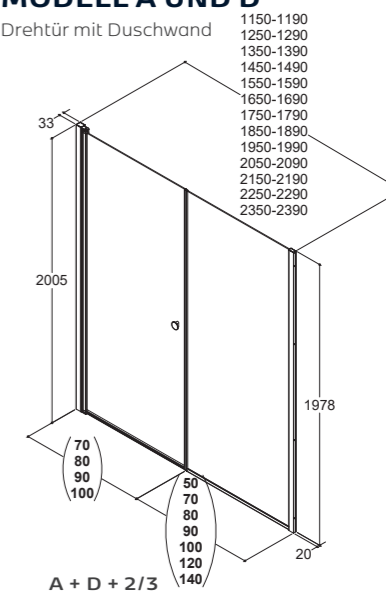

MODELL B

Falrtür

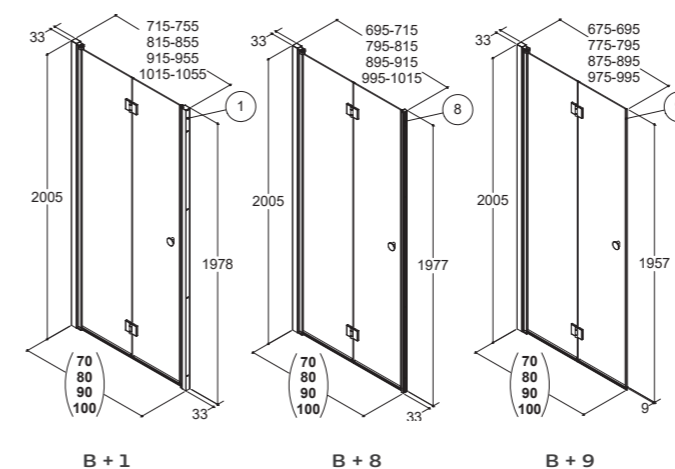

MODELL C

Drehtür mit Festteil

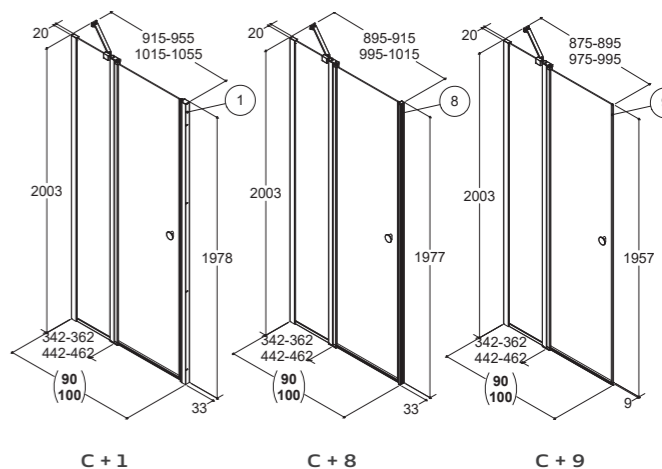

DUSCHWÄNDE

MODELL D

Duschwand

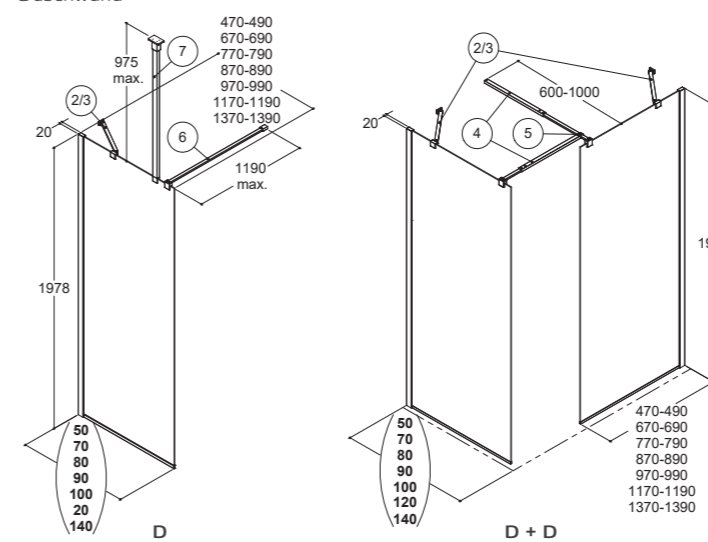

MODELL H

Badewanddrehtür mit Festteil

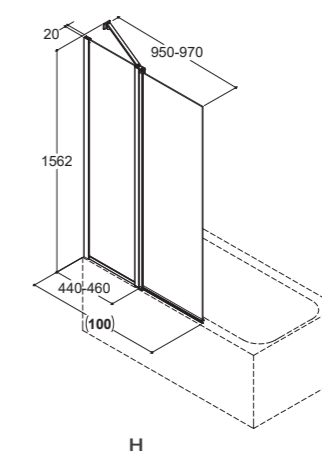

10
JAHRE GARANTIE

Höhe 200 cm.

Schiebetüren in extra-großen Breiten 120, 140 und 160 cm.

8 mm gehärtetes Sicherheitsglas.

« Korrekte Installation auch bei Schiefen Wänden, durch viele Einstellmöglichkeiten gesichert

» Alle Modelle sind reversibel und können mit Links- oder Rechtsanschlag montiert werden.

» Leichte Reinigung und Pflege mit EasyCare-Behandlung an der Innenseite.

» Bügelgriff aus Edelstahl.

« Als Nischendusche erhältlich - wahlweise kombinierbar mit ein oder zwei Duschwänden, als Ecklösung oder als freistehende Duschlösung.

^ Einfache Montage mit 2 Personen.

^ Die Türen lassen sich für eine einfache Reinigung leicht herausklicken.

^ Für die Montage auf einer horizontalen Fläche, dem Boden oder einer Duschwanne.

SCANBAD MAXI DUSCHEN

Benutzerfreundliche Schiebetürlösungen in funktionellem Design. Perfekt für Nischenduschen, lassen sich aber auch mit festen Duschwänden kombinieren.

Inspiration	142
Preisliste	148
Produktinformation	149
Maß	149

GERÄUSCHSARM & ELEGANTEN DESIGN

Maxi besticht durch die gehobene Ausstattung im besonders eleganten Design. Die Schiebetür läuft mit zwei Rollen, die sich in einer Laufschiene über und unter dem Profil befinden, wodurch eine sanfte und gleitende Bewegung entsteht. Die Tür wird von einer eleganten Softstopp-Funktion weich gebremst. Genießen Sie das Gefühl von reinem Luxus und Qualität.

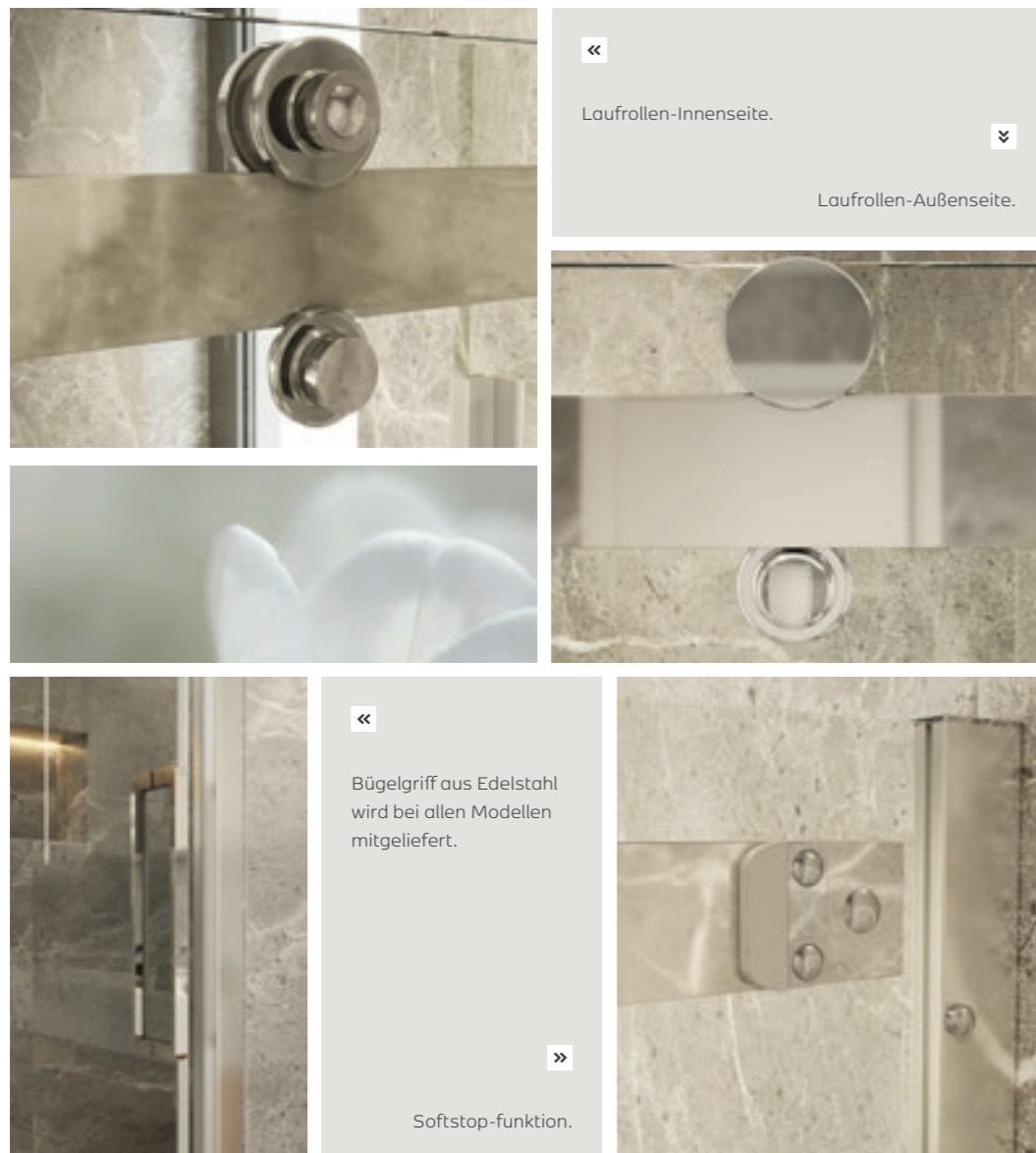

«
Laufrollen-Innenseite. »
Laufrollen-Außenseite.

«
Bügelgriff aus Edelstahl wird bei allen Modellen mitgeliefert.
»
Softstop-funktion.



MAXI
€ 1.073,-

120 CM Klarglas Schiebetür	Art. Nr. SDL1200-0001	Preis € 1.073,-
----------------------------------	--------------------------	--------------------



MAXI
€ 1.800,-

160 x 90 CM
Klarglas
Schiebetür/Duschwand
Art. Nr. SDL1601-0900
Preis € 1.800,-

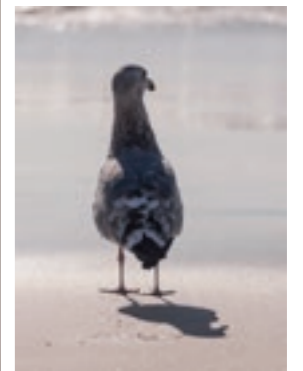
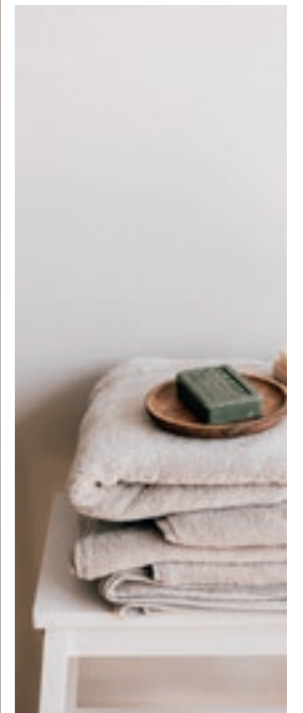



MAXI
€ 2.358,-

140 x 80 CM
Klarglas
Schiebetür/2 Duschwände

Art. Nr.
SDL1402-0800

Preis €
2.358,-

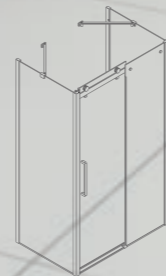

«

Die Türen lassen sich für eine einfache
Reinigung leicht herausklicken.

»

Bei der freistehenden Duschlösung
werden zwei Stabilisierungsarme
standardmäßig mitgeliefert.



MAXI

SCHIEBETÜR Reversibel



Maß
Min./Max. Maß

Modell 120 cm	
Art. Nr.	Preis €
SDL1200-0001	1.073,-
X: 116,5 - 119 cm	

Modell 140 cm	
Art. Nr.	Preis €
SDL1400-0001	1.192,-
X: 136,5 - 139 cm	

Modell 160 cm	
Art. Nr.	Preis €
SDL1600-0001	1.341,-
X: 156,5 - 159 cm	

SCHIEBETÜR MIT 1 DUSCHWAND Reversibel



Maß
80 cm
Min./Max. Maß
90 cm
Min./Max. Maß
100 cm
Min./Max. Maß

Modell 120 cm		
Art. Nr.	Preis €	
SDL1201-0800	1.530,-	
X: 116,5 - 119 cm x Y: 76,5 - 79 cm		
SDL1201-0900		1.530,-
X: 116,5 - 119 cm x Y: 86,5 - 89 cm		
SDL1201-1000		1.530,-
X: 116,5 - 119 cm x Y: 96,5 - 99 cm		

Modell 140 cm		
Art. Nr.	Preis €	
SDL1401-0800	1.652,-	
X: 136,5 - 139 cm x Y: 76,5 - 79 cm		
SDL1401-0900		1.652,-
X: 136,5 - 139 cm x Y: 86,5 - 89 cm		
SDL1401-1000		1.652,-
X: 136,5 - 139 cm x Y: 96,5 - 99 cm		

Modell 160 cm		
Art. Nr.	Preis €	
SDL1601-0800	1.800,-	
X: 156,5 - 159 cm x Y: 76,5 - 79 cm		
SDL1601-0900		1.800,-
X: 156,5 - 159 cm x Y: 86,5 - 89 cm		
SDL1601-1000		1.800,-
X: 156,5 - 159 cm x Y: 96,5 - 99 cm		

SCHIEBETÜR MIT 2 DUSCHWÄNDEN Reversibel

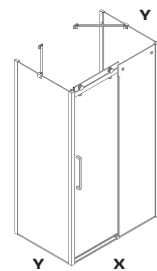

Maß
80 cm
Min./Max. Maß
Inkl. 2 Stck. 45 cm Stabilisierungsarmen
90 cm
Min./Max. Maß
Inkl. 2 Stck. 45 cm Stabilisierungsarmen
100 cm
Min./Max. Maß
Inkl. 2 Stck. 60 cm Stabilisierungsarmen

Modell 120 cm		
Art. Nr.	Preis €	
SDL1202-0800	2.240,-	
X: 116,5 - 119 cm x Y: 76,5 - 79 cm		
SDL1202-0900		2.240,-
X: 116,5 - 119 cm x Y: 86,5 - 89 cm		
SDL1202-1000		2.240,-
X: 116,5 - 119 cm x Y: 96,5 - 99 cm		

Modell 140 cm		
Art. Nr.	Preis €	
SDL1402-0800	2.358,-	
X: 136,5 - 139 cm x Y: 76,5 - 79 cm		
SDL1402-0900		2.358,-
X: 136,5 - 139 cm x Y: 86,5 - 89 cm		
SDL1402-1000		2.358,-
X: 136,5 - 139 cm x Y: 96,5 - 99 cm		

Modell 160 cm		
Art. Nr.	Preis €	
SDL1602-0800	2.509,-	
X: 156,5 - 159 cm x Y: 76,5 - 79 cm		
SDL1602-0900		2.509,-
X: 156,5 - 159 cm x Y: 86,5 - 89 cm		
SDL1602-1000		2.509,-
X: 156,5 - 159 cm x Y: 96,5 - 99 cm		

ZUBEHÖR

VERBREITERUNGSPROFIL

Auch für die Durchführung der Rohre verwendbar

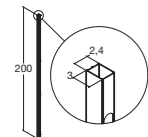

Vergrößert das Maß um 30 mm.

Art. Nr.	Preis €
1600700	90,-

Art. Nr.	Preis €
1600700	90,-

Art. Nr.	Preis €
1600700	90,-

MAßE & PRODUKTINFORMATION

MAXI

Alle Maxi Schiebetüren und Duschwände wurden getestet und erfüllen die Anforderungen der EN 14428:2015, die das Härten von Glas, die Stabilität und die Dichtheitsklasse festlegt.

Alle Modelle sind reversibel und können mit Links- oder Rechtsanschlag einfach montiert werden. Die Höhe von 200 cm ist ideal für den bodengleichen Einbau sowie bei deckenmontierten Duschköpfen.

Alle Modelle sind für die Montage auf einer horizontalen Fläche, einem Boden oder einer Duschwanne vorgesehen. Die Bodenschiene kann Höhenunterschiede von bis zu 3 mm im Boden ausgleichen, muss aber an 6 Stützpunkten so abgestützt werden, dass die Abstützung in einer geraden Linie erfolgt (siehe Montageanleitung M1255 + M1256).

GLAS

8 mm gehärtetes Sicherheitsglas gemäß EN 12150 EasyCare-Beschichtung an der Innenseite. Alle Modelle sind aus Klarglas.

PROFILE

Kräftige Aluminiumlegierung mit strapazierfähiger, glänzend polierter Oberfläche. Justierung der Wandprofile möglich.

GRIFF

Bügelgriff aus Edelstahl.

BESCHLÄGE

Bodenbeschlag und Beschlag für Stabilisierungsarm sind aus verchromtem Zink-Aluminium. Abdeckkappen aus verchromtem ABS.

MONTAGE

Perfekte Montage selbst bei schrägen Wänden aufgrund vieler Justierungsmöglichkeiten.

LAUFFROLLEN

Die Lauffrollen sind aus einer Zink-Legierung verarbeitet. Die Beschläge für die obere Schiene bestehen aus Messing und sind mit einer glänzenden Chrom-Oberfläche veredelt.

STABILISIERUNGSARM

In glänzender Edelstahl-Ausführung mit Deckkappe aus verchromtem ABS. Für Schiebetüren mit 2 Seitenwänden werden 2 Stabilisierungsarme mitgeliefert.

ERSATZTEILBEDARF

Ersatzteile für Ihre Dusche erhalten Sie auf Anfrage über Ihren Händler.

GARANTIE

Scanbad gewährt 10 Jahre Garantie auf Herstellungsfehler.

Siehe scanbad.at für weitere Info.

MAXI

Schiebetür (Reversibel)

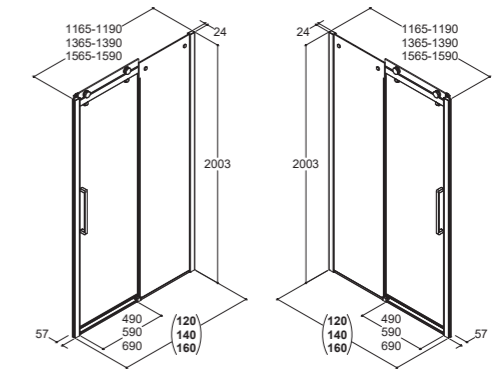

MAXI

Schiebetür mit 1 Duschwand (Reversibel)

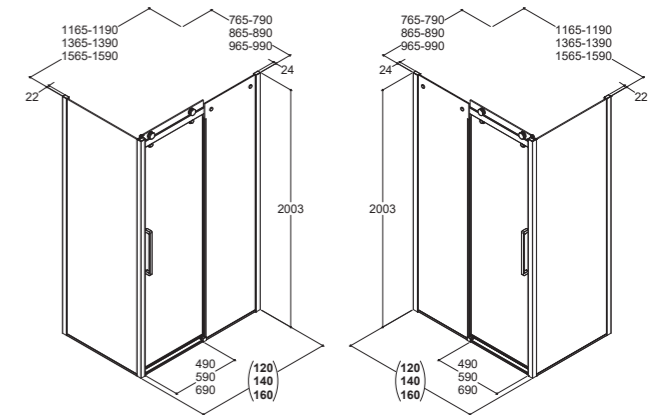

MAXI

Schiebetür mit 2 Duschwänden (Reversibel)

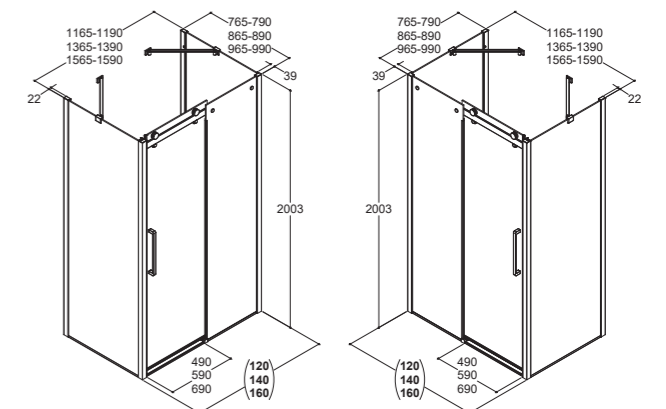

NACHHALTIGKEIT IST UNS SEHR WICHTIG

Bei Scanbad übernehmen wir Verantwortung und denken an die Zukunft. Wir sind und waren schon immer Energie- und Verbrauchsbewusst. Das ist Teil unserer DNA. Bei Initiativen zur Nachhaltigkeit, stehen uns dedizierte Ressourcen zur Verfügung, wir arbeiten sehr eng mit unseren Lieferanten zusammen und unsere Komponente stehen somit stets unter Aufsicht.

Unsere Anhaltspunkte sind die 17 Nachhaltigkeitsziele der UN.

Dies soll dazu beitragen:

- dass wir unsere Produkte stets so entwickeln, dass die Umwelt sowohl durch die Herstellung, die Nutzung als auch bei der Entsorgung möglichst wenig belastet wird.
- dass wir Wasser, Rohstoffe und Energie effizient nutzen, um die negativen Auswirkungen auf die Umwelt zu reduzieren.
- dass wir hohe Sicherheitsstandards für unsere Mitarbeiter einhalten und einen verantwortungsvollen Umgang mit der Umwelt und der Außenwelt fördern.

DARAN HALTEN WIR FEST

Was also genau unternehmen wir, damit Sie die beste Wahl für unsere Umwelt treffen können? Grundlegend streben wir ausschließlich Lösungen mit langer Lebensdauer an, die auch unseren hohen Qualitätsansprüchen erfüllen. Denn langer Lebensdauer ist gleich Nachhaltigkeit. Deshalb können wir übrigens auch 10 Jahre Garantie auf unser Möbel gewähren. Außerdem können Ersatzteile, wie z.B. den Driver im Spiegel, ein Scharnier oder eine defekte Schubladenschiene mit der Zeit ausgetauscht werden. Somit verlängert sich auch die Lebensdauer Ihrer Möbel.

Andere Faktoren für eine bessere Umwelt sind aber auch entscheidend. Lassen Sie uns deshalb auf die verschiedenen Materialien eingehen, damit Sie sich auf einer begründeteren Basis entscheiden können

VERPACKUNG

Wir haben bereits in einem Großteil unserer Verpackungen Polystyrol durch recycelbare Zellpappe ersetzt und sind dabei den Rest auch noch zu ersetzen. Außerdem verzichten wir schon auf die Verwendung von Kunststoff bei den Verpackungen der Duschabtrennungen. Somit tragen wir aktiv bei, eins unserer Ziele zu erreichen: Eine umweltfreundlichere Zukunft für uns alle.



MATERIALIEN FÜR SCHRÄNKE, TÜREN UND FRONTEN

Die Badezimmermöbel Scanbad bestehen aus zwei verschiedenen Arten von Holzplatten – einer melaminbeschichteten Spanplatte oder einer folienbeschichteten MDF-Platte.

Der Korpus bei allen Scanbad Möbeln, mit Ausnahme der gestreiften Fronten in der NOW-Serie, besteht aus melaminbeschichteten Spanplatten. Das gleiche gilt für alle Fronten im Holzdekor, einschließlich der schwarzen Struktur bei Delta. Diese Spanplatten bestehen zu 2/3 aus recyceltem Holz. Der Anteil alter Spanplatten, der nicht für die Produktion neuer Spanplatten wiederverwendet wird, wird verbrannt und erzeugt Energie für die Produktion, sodass nichts vergeudet wird. Fronten in den Farben Weiß matt und Weiß Hochglanz der Serien Delta und Multo sowie die gestreiften Fronten der NOW-Serie sind PVC-freie folienbeschichtete MDF-Platten, bei denen 40 % der Folie Recyclingmaterial sind, sodass auch hier die Umwelt eine Rolle spielt.

Sämtliches neues, in die Plattenproduktion einfließendes Holz stammt aus nachhaltiger Forstwirtschaft. Inzwischen sind 93 % aller Holzmaterialien in unseren Möbeln mit vollständiger Rückverfolgbarkeit zertifiziert. Natürlich lautet unser Ziel 100 %. Scanbad ist jetzt PEFC Chain of Custody-zertifiziert - PEFC/09-31-216. Durch die Beschaffung von PEFC-zertifiziertem Holz unterstützen wir die nachhaltige Bewirtschaftung der Wälder weltweit.

Wir haben den Plan, dass alle unsere Möbel Sortimente als PEFC-zertifiziert anzubieten, und schon jetzt ist eine Reihe unserer Badmöbel als PEFC-zertifiziert erhältlich.



Wir stellen ständig neue Initiativen vor
- bleiben Sie auf dem Laufenden.

WASCHTISCHE UND SILESTONE® TISCHPLATTEN

Bei den wunderschönen Tischplatten aus Silestone® sind 20 % des Materials recycelt. 99 % des Wassers für die Produktion wird wiederverwendet und der Strom stammt zu 100 % aus erneuerbaren Energiequellen.

Waschtische aus Porzellan sind strapazierfähig und langlebig, sie können granuliert und als Straßenfüllung oder anderes ohne Risiko der Versickerung gefährlicher Stoffe verwendet werden – und können ansonsten auch für die Fertigung neuer Waschtische wiederverwendet werden, sofern es ein Rückgabeprogramm gibt.



DUSCHEN

Für die Dusche Flexi verwenden wir ein gutes und kräftiges 6 mm Sicherheitsglas mit einer widerstandsfähigen und umweltfreundlichen EasyCare-Behandlung. Bei den größeren Lösungen der Maxi-Duschen verwenden wir sogar 8 mm Sicherheitsglas. Kräftiges Glas hält viele Jahre lang. Unser Glas ist zudem getestet und wird den Anforderungen der Normen EN 14428:2015 & EN12150 gerecht, bei denen es u. a. um Stabilität und Härte geht. Darüber hinaus sind etwa 15 % des Glasanteils recyceltes Glas. Die Profile der beiden Duschserien bestehen aus einer starken Aluminiumlegierung und sind zu 25 % aus recyceltem Aluminium hergestellt. Das Material bietet unglaubliche Langlebigkeit, funktionelle und gestalterische Vorteile und kann fast unendlich oft recycelt werden.

BELEUCHTUNG UND SPIEGEL

Bei allen Leuchtmitteln handelt es sich um energiesparende bis zu hochwertige LED-Beleuchtung mit einer Lebensdauer von 20 Jahren bei 4 Stunden täglichem Gebrauch. Und wenn die Lampe dann ein letztes Mal geleuchtet hat, lässt sie sich für eine umweltfreundliche und korrekte Entsorgung leicht auseinandernehmen. Alle Spiegel sind von höchster Qualität und damit langlebig.

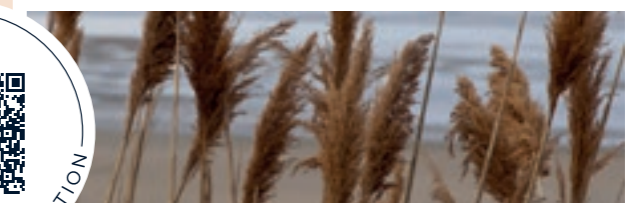

WIR MACHEN ES LEICHT UND SICHER FÜR SIE

UM SIE HINSICHTLICH BESTELLUNG UND MONTAGE IHRER
BADEZIMMERMÖBEL SCHNELL UND SICHER ANS ZIEL ZU
BRINGEN, HABEN WIR DEN WEG FÜR SIE GEEBNET DURCH...

- ✓ Ein einfaches und übersichtliches Bestellsystem
- ✓ Fertig montierte Möbel, die einfach und effektiv an der Wand montiert werden
- ✓ Einstellbare Schubladen und Türen sowie Aufhängebeschläge für Schränke die für ein perfektes Ergebnis sorgen
- ✓ Vormontierte Elektrokomponenten – einfach Strom und eventuelle lose Lampen/Lichtbords anschließen (für den Anschluss von 230 V stets einen autorisierten Elektriker beauftragen)
- ✓ Ausführliche und leicht verständliche Montageanleitungen, die bei allen Produkten inbegriffen sind, auf scanbad.at auch zum Herunterladen

Scanbad produziert Qualitätsmöbel für Ihr Badezimmer. Wir bieten Möbelserien verschiedener Stilarten und Preisklassen an. Unsere Produkte sind speziell für das Badezimmer entworfen. Dänisches Design und handwerkliche Tradition sind die Grundsteine für unsere Badmöbel, die in Dänemark hergestellt werden.

Scanbad
BY DANSANI

Tel. +43(0) 7201 45853
mail@scanbad.at · scanbad.at



Scanbad verpflichtet sich, die UN Ziele für eine nachhaltige Entwicklung zu unterstützen. Mehr Informationen erhalten Sie unter: scanbad.at

