

# Bad & Duschen

AT 2024 — WIRD AUFGEBAUT GELIEFERT — EINFACHE MONTAGE —

GESTALTEN SIE IHR TRAUMBADEZIMMER

— DÄNISCHES DESIGN



# Seanbad

BY DANSANI

**NEU:** GERIFFELTE FRONT UND OFFENES FACH



# Scanbad



# ES IST GANZ EINFACH! SELBST MACHEN!

Scanbad sind Do-it-yourself-Produkte, die sehr einfach selbst zu montieren sind. Erfahren Sie, wie Nesan und Andria ihr neues Badezimmer mit Scanbad Produkten geplant und eingerichtet haben und schauen Sie sich das Ergebnis auf Seite 6 an.



Scanbad Badmöbel, die einfach zu montieren sind, werden von erfahrenen Fachleuten in Dänemark, die sich ausschließlich mit Badezimmern beschäftigen, designt und produziert. Tauchen Sie hier in unser 3 verschiedene Möbelserien ein; die neue NOW-, die Delta- und die Multoserie sowie auch unser Maxi- und schlichte aber vielfältige Flexi Duschprogramm. So sind Sie gut vorbereitet, Ihr neues Badezimmer selbst zu planen und zu montieren.

## **VIELE SCHÖNE DETAILS**

Entdecken Sie die vielen Möglichkeiten, Ihr eigenes Badezimmer, mit vielen funktionellen Raffinessen, zu gestalten, die Ihnen im Alltag Freude bereiten werden. Finden Sie jede Menge Inspiration hier im Katalog und auf unsere Homepage.



# INHALT

DIE DO-IT-YOURSELF-FAMILIE	06
SCANBAD NOW	08
SCANBAD DELTA	22
SCANBAD MULTO	54
PRODUKTGUIDE	80
PRODUKTINFORMATION	96
SCANBAD FLEXI DUSCH	98
SCANBAD MAXI DUSCH	134
NACHHALTIGKEIT	150



Das Hauptbadezimmer vor dem Umbau.



Andria und Nezan kamen mit viel DIY Erfahrung und Enthusiasmus, so dass sie viele Möglichkeiten in dem 136 m<sup>2</sup> großen Haus in Kolding sahen.

## STILVOLL UND PREISBEWUSST

Andria und Nezan haben das Haus in der Stadt Kolding am 1. August gekauft und sind Anfang Oktober eingezogen. Es war also eine hektische Zeit mit vielen Entscheidungen. Sie legen großen Wert auf Design und einen kohärenten Ausdruck, aber sie achten auch sehr darauf, die Kosten niedrig zu halten. Natürlich kann man Geld sparen, wenn man es selbst macht, aber es ist auch wichtig, dass man gut einkaufen kann.

Deshalb haben sie ihre Einkäufe bei einem einzigen Baumarkt gebündelt, und wie Nezan erklärt, macht es einen großen Unterschied für die Effizienz des Projekts, wenn man Badmöbel, Fliesen und alle Arten von Baumaterialien am gleichen Ort kaufen kann.

Das Paar kam aus einer Wohnung im Zentrum von Kolding, die sie ebenfalls renoviert hatten. Hier war das Badezimmer in dunklen Farben gehalten, und als Andria sich für das Aussehen der beiden neuen Bäder entscheiden musste, war sie bereit für etwas Neues.

*“Es sollte hell und schön sein, und wir entschieden uns für den gleichen Look für beide Bäder. Wir sind sehr zufrieden mit der Dusche und mit den Möbeln. Es sieht genauso exklusiv und schön aus, wie wir es uns gewünscht haben”,* sagt Andria abschließend.



Das schöne mattweiße Möbel mit integrierten Griffen ist schlicht und passt perfekt zu dem schlichten klassischen Stil mit Marmorfliesen und schönen Messingarmaturen.



“Die tiefe untere Schublade, wo all die nicht so schöne Behälter von Reinigungsmittel aufbewahrt werden können ist superpraktisch. Auf diese Weise sind sie versteckt und aus dem Weg geräumt.” sagt Andria.

NEU

Ein schlichter und schlanker schwarzer Griff wiederholt sich an Schubladen und Schränken.

Die geriffelten Fronten der NOW-Serie, verleiht Ihrem Badezimmer einen Hauch von zeitlosem Charme.

Mit dem offenen Fach erzeugen Sie Ihren eigenen Ausdruck mit Raum für Ihre somit auch leicht zugänglichen Lieblingsaccessoires.





# SCANBAD NOW

Willkommen bei unserer neuen NOW-Serie, die mit glatten oder fein geriffelten Fronten in klassischem Weiß, beruhigendem Hellblau und warmem hellem Sand Funktionalität und Ästhetik auf harmonische Art vereint.

Das elegante design lässt sich zB mit einem offenen Fach für einen schönen, trendigen Ausdruck kombinieren, oder wählen Sie für einen schlichten, einfachen Ausdruck ein Waschtischunterschrank mit nur einer Schublade

NOW ist in Breiten von 60, 80 und 100 cm erhältlich.

Entdecken Sie NOW und gestalten Sie Ihr eigenes exklusives Wellness-Bad.

Inspiration	10
Preisliste	18
Produktinformation	96

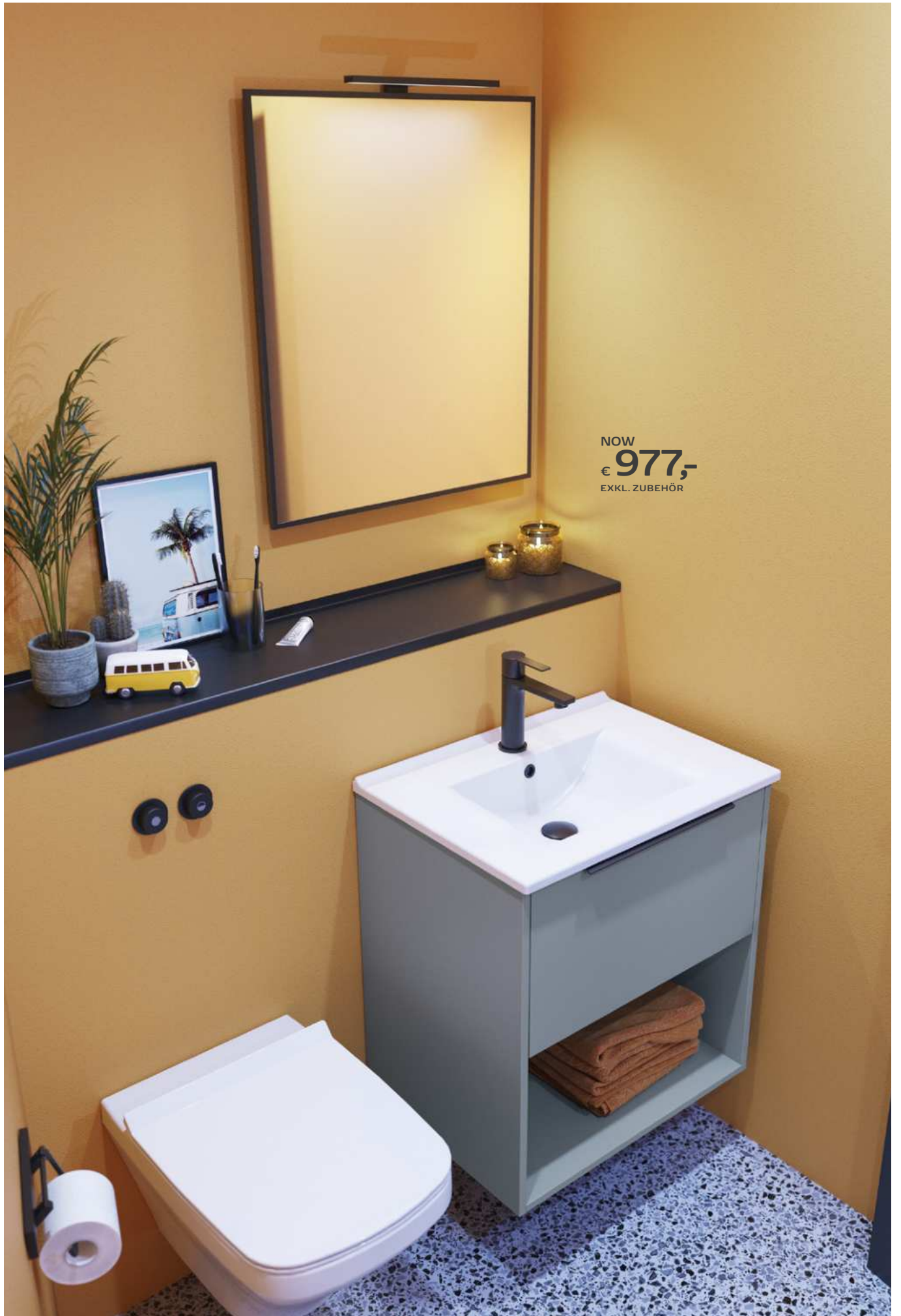

NOW  
€ **977,-**  
EXKL. ZUBEHÖR

# EINEN WUNDERSCHÖNEN GUTENMORGEN

NOW in dem schönen unifarbene Hellblau für das kleine, schicke Bad und mit einer frischen Wandfarbe kombiniert. Ein trendiger Look, der ein Lächeln hervorbringt.



Wählen Sie eine Schublade in Kombination mit einem offenen Fach und nutzen Sie das offene Fach, um Atmosphäre zu zeugen, zB mit Handtüchern in einer schönen Farbe.



Der Select-Spiegel mit dem schwarzen Rahmen zusammen mit der Libra Lampe passt perfekt mit den schwarzen Möbelgriffen.

NOW - 60 CM Hellblau matt	Art. Nr.	Preis €
Möbelpakete	NMA-0416	740,-
Spiegel, Select mit Rahmen	95460	237,-
<b>Setpreis</b>		<b>977,-</b>

<b>Zubehör:</b>		
Lampe, Libra	190304072	72,-



«

Ein klassisches weiß auf weiß  
Badezimmer, mit den geriffelten  
NOW-Fronten, die dem Möbelset  
eine schöne Eleganz verleihen.

Die Schubladen bieten viel  
Stauraum und Überblick über  
den gesamten Inhalt.



»

Der Waschtisch NOW  
mit dem schönen großen  
Waschbecken ist ein  
Porzellanwaschtisch  
mit einer schlanken  
Tischplatte. Porzellan ist  
langlebig, leicht zu reinigen  
und oft die bevorzugte  
Wahl für das Bad.



NOW  
 € **1.454,-**  
 EXKL. SCHRANK



NOW - 80 CM		
Wei matt, Gestreift	Art. Nr.	Preis €
Mbelpakete	NMA-1810	1.058,-
Spiegel, Repeat	91381	396,-
<b>Setpreis</b>		<b>1.454,-</b>

Schrank:		
Hochschrank	N10-N010	409,-

NOW  
€ **1.452,-**  
EXKL. SCHRANK

NOW - 80 CM	Art. Nr.	Preis €
Sand matt		
Möbelpakete	NMA-0834	1.058,-
Spiegel, Corona	94270	512,-
<b>Setpreis</b>		<b>1.570,-</b>

<b>Schrank:</b>		
Hochschrank	N10-1034	409,-



NOW mit glatten Fronten in der Farbe Sand für ein warmes und einladendes Badezimmer. Der Hochschrank bietet viel praktischen Stauraum mit 5 herausnehmbaren Glasböden und einem Holzboden.



Die oberen Schubladen sind mit einem praktischen und leicht zu reinigenden Raumteiler ausgestattet. Somit ist schon für Ordnung und ein wenig Erleichterung für den Alltag gesorgt.





NOW  
€ **1.564,-**  
EXKL. SCHRÄNKE



NOW - 100 CM Hellblau matt, Gestreift	Art. Nr.	Preis €
Möbelpakete	NMA-1316	924,-
Spiegel, Shine	94790	640,-
<b>Setpreis</b>		<b>1.564,-</b>

Schränke:		
2 Hochschränke	N10-N016	818,-





Die hellblaue Farbe ist perfekt für das Badezimmer und vermittelt ein Gefühl von Wohlbefinden und Entspannung.

Hier haben wir ein elegantes und leichtes Set ausgewählt mit nur einer Schublade und ganz viel Stauraum in dem doppelten Hochschrank.

# Now

PREISLISTE

## 44 CM TIEFE MÖBELPAKETE MIT INTEGRIERTEN GRIFFEN

### 32 CM HOHE MÖBELPAKETE MIT 1 SCHUBLADE

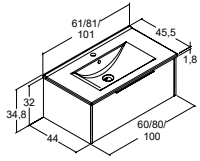

Farbe	60 cm		80 cm		100 cm	
	Art. Nr.	Preis €	Art. Nr.	Preis €	Art. Nr.	Preis €
Weiß matt	NMA-0110	700,-	NMA-0210	805,-	NMA-0310	924,-
Sand matt	NMA-0134	700,-	NMA-0234	805,-	NMA-0334	924,-
Hellblau matt	NMA-0116	700,-	NMA-0216	805,-	NMA-0316	924,-

### 32 CM HOHE MÖBELPAKETE MIT 1 SCHUBLADE

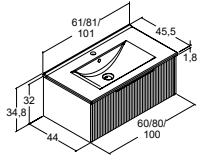

Farbe	60 cm		80 cm		100 cm	
	Art. Nr.	Preis €	Art. Nr.	Preis €	Art. Nr.	Preis €
Weiß matt, geriffelte Front	NMA-1110	700,-	NMA-1210	805,-	NMA-1310	924,-
Sand matt, geriffelte Front	NMA-1134	700,-	NMA-1234	805,-	NMA-1334	924,-
Hellblau matt, geriffelte Front	NMA-1116	700,-	NMA-1216	805,-	NMA-1316	924,-

### 64 CM HOHE MÖBELPAKETE MIT SCHUBLADE UND OFFENES FACH

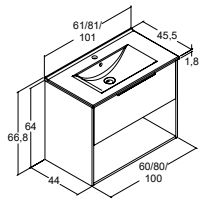

Farbe	60 cm		80 cm		100 cm	
	Art. Nr.	Preis €	Art. Nr.	Preis €	Art. Nr.	Preis €
Weiß matt	NMA-0410	740,-	NMA-0510	850,-	NMA-0610	975,-
Sand matt	NMA-0434	740,-	NMA-0534	850,-	NMA-0634	975,-
Hellblau matt	NMA-0416	740,-	NMA-0516	850,-	NMA-0616	975,-

### 64 CM HOHE MÖBELPAKETE MIT SCHUBLADE UND OFFENES FACH

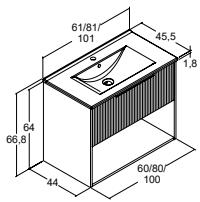

Farbe	60 cm		80 cm		100 cm	
	Art. Nr.	Preis €	Art. Nr.	Preis €	Art. Nr.	Preis €
Weiß matt, geriffelte Front	NMA-1410	740,-	NMA-1510	850,-	NMA-1610	975,-
Sand matt, geriffelte Front	NMA-1434	740,-	NMA-1534	850,-	NMA-1634	975,-
Hellblau matt, geriffelte Front	NMA-1416	740,-	NMA-1516	850,-	NMA-1616	975,-

### 64 CM HOHE MÖBELPAKETE MIT SCHUBLADEN

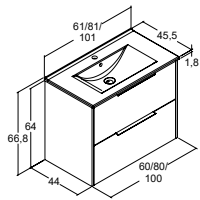

Farbe	60 cm		80 cm		100 cm	
	Art. Nr.	Preis €	Art. Nr.	Preis €	Art. Nr.	Preis €
Weiß matt	NMA-0710	882,-	NMA-0810	1.058,-	NMA-0910	1.175,-
Sand matt	NMA-0734	882,-	NMA-0834	1.058,-	NMA-0934	1.175,-
Hellblau matt	NMA-0716	882,-	NMA-0816	1.058,-	NMA-0916	1.175,-

### 64 CM HOHE MÖBELPAKETE MIT SCHUBLADEN

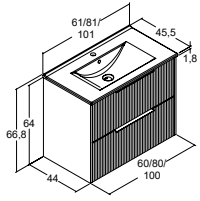

Farbe	60 cm		80 cm		100 cm	
	Art. Nr.	Preis €	Art. Nr.	Preis €	Art. Nr.	Preis €
Weiß matt, geriffelte Front	NMA-1710	882,-	NMA-1810	1.058,-	NMA-1910	1.175,-
Sand matt, geriffelte Front	NMA-1734	882,-	NMA-1834	1.058,-	NMA-1934	1.175,-
Hellblau matt, geriffelte Front	NMA-1716	882,-	NMA-1816	1.058,-	NMA-1916	1.175,-

# HOCHSCHRÄNKE MIT INTEGRIERTEM GRIFF

Reversible Tür

40 cm

## HOCHSCHRÄNKE MIT 5 GLASABLAGEN UND 1 HOLZABLAGE

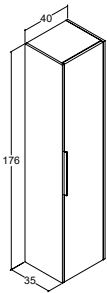

Farbe	Art. Nr.	Preis €
Weiß matt	N10-1010	409,-
Sand matt	N10-1034	409,-
Hellblau matt	N10-1016	409,-

## HOCHSCHRÄNKE MIT 5 GLASABLAGEN UND 1 HOLZABLAGE

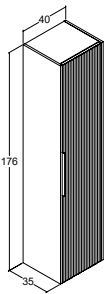

Farbe	Art. Nr.	Preis €
Weiß matt, geriffelte Front	N10-N010	409,-
Sand matt, geriffelte Front	N10-N034	409,-
Hellblau matt, geriffelte Front	N10-N016	409,-

# SPIEGEL MIT BELEUCHTUNG

## CORONA SPIEGEL MIT LED BELEUCHTUNG (IP44)

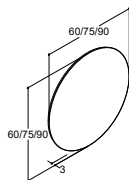

60 cm		75-80 cm		90-100 cm	
Art. Nr.	Preis €	Art. Nr.	Preis €	Art. Nr.	Preis €
94260	451,-	94270	512,-	94290	576,-
Lichtquelle: LED 15W, 3150K, 1431lm		Lichtquelle: LED 20W, 3150K, 2112lm		Lichtquelle: LED 24W, 3150K, 2565lm	

## SHINE SPIEGEL MIT SCHWARZEM RAHMEN, LED LICHT, EIN-/AUSSCHALTER UND DIMMFUNKTION (IP44)

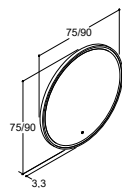

Farbe	Art. Nr.	Preis €	Art. Nr.	Preis €	Art. Nr.	Preis €
Schwarz	-	-	94770	569,-	94790	640,-
		Lichtquelle: LED 20W, 3150K, 2252lm		Lichtquelle: LED 25W, 3150K, 3083lm		

## REPEAT SPIEGEL MIT LED BELEUCHTUNG (IP44)

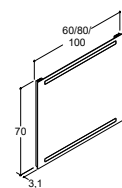

	Art. Nr.	Preis €	Art. Nr.	Preis €	Art. Nr.	Preis €
Ohne Sensor	91361	336,-	91381	396,-	91301	467,-
Inkl. Sensor	91360	373,-	91380	442,-	91300	520,-
Lichtquelle: LED 2x5,3W, 3150K, 2x632lm		Lichtquelle: LED 2x6,8W, 3150K, 2x872lm		Lichtquelle: LED 2x8,9W, 3150K, 2x1076lm		

## SPIEGEL OHNE BELEUCHTUNG

### SELECT SPIEGEL OHNE BELEUCHTUNG

Zuwahl Lampen

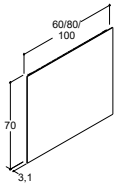

60 cm		80 cm		100 cm	
Art. Nr.	Preis €	Art. Nr.	Preis €	Art. Nr.	Preis €
91960	132,-	91980	143,-	91910	160,-

### SELECT SPIEGEL MIT SCHWARZEM RAHMEN OHNE BELEUCHTUNG

Zuwahl Lampen

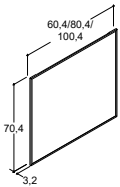

Art. Nr.	Preis €	Art. Nr.	Preis €	Art. Nr.	Preis €
95460	237,-	95480	257,-	95410	289,-

### LAMPEN FÜR SELECT SPIEGEL OHNE BELEUCHTUNG

HINWEIS: Nur mit Select Spiegel ohne Beleuchtung kompatibel

#### LIBRA (IP44)

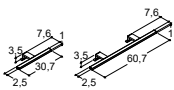

Farbe	Art. Nr.	Preis €	Art. Nr.	Preis €	Art. Nr.	Preis €
Chrom	190304070	72,-	190304071	111,-	190304071	111,-
Schwarz	190304072	72,-	190304073	111,-	190304073	111,-
	Lichtquelle: LED 5W, 3150K, 394lm		Lichtquelle: LED 9W, 3150K, 843lm		Lichtquelle: LED 9W, 3150K, 843lm	
	30,7 cm Lampe		60,7 cm Lampe		60,7 cm Lampe	

#### VELA (IP44)



Farbe	Art. Nr.	Preis €	Art. Nr.	Preis €	Art. Nr.	Preis €
Chrom	190304080	60,-	190304080	60,-	190304080	60,-
	Lichtquelle: LED 5W, 3150K, 370lm		Lichtquelle: LED 5W, 3150K, 370lm		Lichtquelle: LED 5W, 3150K, 370lm	

## SPIEGELSCHRÄNKE

### TOP SPIEGELSCHRÄNKE MIT LED BELEUCHTUNG (IP44)

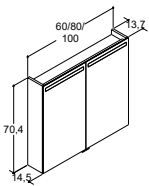

		60 cm		80 cm		100 cm	
Farbe	Art. Nr.	Preis €	Art. Nr.	Preis €	Art. Nr.	Preis €	
Weiß matt	S516-110	777,-	S518-110	922,-	S510-110	987,-	
Sand matt	S516-134	777,-	S518-134	922,-	S510-134	987,-	
Hellblau matt	S516-116	777,-	S518-116	922,-	S510-116	987,-	
	Lichtquelle: 9W, 3150K, 1098lm		Lichtquelle: 11,3W, 3150K, 1448lm		Lichtquelle: Lichtquelle 14,4W, 3150K, 1448lm		

Inkl. 1x230V Schalter und Steckdose

Die Hochschränke und Oberschänke sorgen in Ihrem Bad für ein schönes, aufgeräumtes Badezimmerbild mit viel Stauraum. Ihre Handtücher, Unterwäsche, Cremes, Shampoo und vieles mehr, finden hier Platz.

Perfektes Licht am Spiegel, welches direkt für Sie abgestimmt werden kann, für z.B. das Make-Up auftragen, rasieren oder einfach ein Lächeln im Spiegel zu zaubern.

Beim Stil liegt die Wahl ganz bei Ihnen – ein cooler Griff, ein eleganter, ein romantischer, ein schwarzer, ein breiter, ein goldfarbener oder gar kein Griff nur mit der Push open Lösung.

Waschtische sind in 5 Breiten, 2 Tiefen und 2 Höhen erhältlich, damit sie zu jeder Größe von Badezimmer das passende finden können.

Ersparen Sie sich Ärger mit dem Kabel für den Haartrockner – integrieren Sie eine Steckdose in die Schublade und geben Sie Haartrockner oder Ladegerät für den Rasierapparat einen festen Platz.

Hinzufügen Sie Licht unter dem Waschtischunterschrank und Hochschrank und schaffen Sie eine wunderbare Atmosphäre in Ihrem Badezimmer.

Nach einem angenehmen Bad greifen Sie einfach nach dem Handtuch von einem der 2 smarten beheizten Handtuchhaltern. Schön warme Handtücher. Jeder Morgen wird so noch ein bisschen schöner.



# SCANBAD DELTA

Delta ist ein ansprechendes Design, das einen trüben, dunklen Wintermorgen gleich viel heller erscheinen lässt. Hier finden Sie u. a. reizvolle Tischmodelle, das Ihrem Badezimmer das i-Tüpfelchen aufsetzt. Die Delta Serie bietet natürlich auch die schönen integrierten Griffe und nicht zuletzt viele Möglichkeiten einer praktischen Zuwahl.

In den ansprechenden Schubladeneinsätzen aus Echtholz finden all Ihre kleinen Dingen einen festen Platz. Wie wäre es mit einer praktischen Beleuchtung in der Schublade? Ergänzen lässt sich die Schublade mit einer eingebauten Steckdose, damit Sie nicht jeden Tag mit dem Kabel vom Haartrockner oder dem Ladekabel vom Rasierapparat herumhantieren müssen?

Inspiration	24
Preisliste	36
Produktinformation	96

NEU

DELTA

€ 2.126,-

EXKL. SCHRANK UND ZUBEHÖR

**DELTA - 60 CM  
Braune Eiche-Nb.**

	Art. Nr.	Preis €
Waschtisch, Mini Menta	100706003	577,-
Waschtischunterschrank	D02-1052	923,-
Spiegel, Corona Oval	95950	626,-
<b>Setpreis exkl. gezeigter Griffe</b>		<b>2.126,-</b>

**Schrank und Zubehör:**

Überlaufrosette, Schwarz	4880028	10,-
Beleuchtung unter dem WTU	UL60	314,-
Schubladeneinsatz für Schublade	SI6035	92,-
Beleuchtung in Schubladen	LS2SK60	140,-
Lampe, Bubble	190304470	153,-
Oberschrank	D23-1152	357,-
Innenbeleuchtung im Oberschrank	LI30-40	314,-
Holz Kassette mit Metallhalter	OS1	58,-
3 Griffe, Base	189547228	72,-





Licht schafft Raum – durch eine Beleuchtung unter dem Schrank fühlt sich der Raum nicht mehr klein und eng an. Außerdem ist das für einen nächtlichen Toilettenbesuch äußerst praktisch, da sie sich automatisch einschaltet. Die Beleuchtung für den Waschtischunterschrank ist nur in der Delta Serie erhältlich.



#### TIPP FÜR ORDNUNG

Mit guten Aufbewahrungsmöglichkeiten lässt sich viel leichter Ordnung halten – was vor allem für das kleine Badezimmer gilt. Ansprechende Holzeinsätze für die Schublade geben allen Kosmetikartikeln einen festen Platz, und Sie haben die komplette Übersicht.



# SCHLICHTE GRIFFE

Schlicht und ansprechend – die integrierten Griffe der Serie Delta sorgen für einen stilvollen Ausdruck und sind zudem praktisch und angenehm zu greifen. Die matte Folie ist strapazierfähig, reinigungsfreundlich und perfekt für das Badezimmer.

Die markante Tischplatte aus Silestone® strahlt gleichermaßen Luxus und Rustikalität aus. Das Rustikale wird durch das ovale Tischmodell und den schönen runden Spiegel Moon abgemildert. Schauen Sie sich auch die Füße an – sie sind optional erhältlich in der Serie Delta und passen perfekt zum Stil in dem hier gezeigten Badezimmer.



## DELTA - 120 CM

### Schwarz matt

	Art. Nr.	Preis €
Waschtisch, Oval	102105003	347,-
Tischplatte	B14-16	776,-
Ausschnitt Tischplatte	UDSK-CH	0,-
Waschtischunterschrank	D11-2064	1.374,-
Spiegel, Moon	S829-028	957,-
<b>Setpreis exkl. gezeigter Füße</b>		<b>3.454,-</b>

### Schränke und Zubehör:

Beleuchtung unter dem WTU	UL120	314,-
Hochschrank, Linksanschlag	D24-2264	828,-
Hochschrank, Rechtsanschlag	D24-2164	828,-
Holzketten für Türinnenseite	HB35	206,-
Ausziehbare Schublade für Hochschrank	HS235	300,-
2 Push open für Hochschrank	PO30-40	0,-
LED Beleuchtung im Hochschrank	LI30-40	314,-
6 Füße	842120028	168,-
Vergrößerungsspiegel, HANDY	190304390	156,-
2 Ablagen, Flexible	190304370	262,-



## WAHL ZWISCHEN WEISS & SCHWARZ

Integrierte Griffe sind in Schwarz matt Folie und Weiß matt Folie erhältlich. Die Griffe sind zudem so geformt, dass sie leicht zu greifen sind und keinen Staub ansammeln.

DELTA  
€ **3.454,-**  
EXKL. SCHRÄNKE UND ZUBEHÖR



DELTA  
€ **2.724,-**  
EXKL. SCHRÄNKE UND ZUBEHÖR





## FRISCHE FARBEN

Und schon breitet sich Fröhlichkeit aus. Die weißen Möbel vor den schönen Pastellfarben und dem ansprechenden Fußboden. Ein einzigartiges Badezimmer, das den Alltag mit Energie auflädt. Mit einer eleganten Glaslösung für die Badewanne wurde an Ästhetik ebenso wie an Funktionalität gedacht. Mehr über Flexi Duschen erfahren Sie ab S. 98.



Beachten Sie auch den tiefen und breiten Waschtisch Lazuli in einem ansprechenden und modernen Design, der ausgesprochen gut zu der schlichten Front ohne Griffe passt.



Abend- oder Tages-Make-up? Mit einem einstellbaren Make-up-Spiegel können Sie das Licht so steuern, dass es dem Anlass gerecht wird.

### DELTA - 100 CM

#### Weiß matt

	Art. Nr.	Preis €
Waschtisch, Lazuli	101410003	879,-
Waschtischunterschrank	D15-1010	1.194,-
Spiegel, Panorama	93401	651,-
<b>Setpreis</b>		<b>2.724,-</b>

#### Schränke und Zubehör:

Push open	PO2SK	195,-
Oberschrank, Linksanschlag	D23-1210	357,-
Oberschrank, Rechtsanschlag	D23-1110	357,-
Push open Oberschrank	PO30-40	0,-
Vergrößerungsspiegel, HANDY	190304390	156,-

# WANN BIN ICH AN DER REIHE?

Mach Platz, ich will mir die Zähne putzen! Gibt es Gerangel um den Platz in Ihrem Badezimmer? Und zwar so, dass die Stimmung getrübt wird und der Alltag stockt? Dann sollte ein Doppelwaschtisch in Erwägung gezogen werden. Mit einem ansprechenden, breiten Waschtisch ist Platz für simultanes Zähneputzen und große Armbewegungen.

Es ist auch genug Spiegelfläche vorhanden, wenn Sie mehrere im Badezimmer sind. Die Spiegellösungen von Scanbad passen natürlich in der Größe zum Waschtisch, damit Sie einen schönen, breiten Spiegel oder Spiegelschrank erhalten. Hier ist Platz für die elektrische Zahnbürste und ein kurzes Aufladen des Handys – denn es befinden sich sowohl eine Steckdose als auch ein USB-Anschluss im Delta Spiegelschrank.



Schönes Arbeitslicht über dem Waschbecken mit einer LED-Beleuchtung unter dem Spiegelschrank. Eine praktische Zuwahl.





DELTA  
**€ 4.168,-**  
 EXKL. SCHRÄNKE UND ZUBEHÖR

DELTA - 120 D CM Grau matt		
	Art. Nr.	Preis €
2 Waschtische, Quadrat	102305003	694,-
Tischplatte	B04-03	273,-
Ausschnitt Tischplatte	UDSK-DH	0,-
2 Waschtischunterschränke	D13-1003	1.902,-
Spiegelschrank, Style	S583-103	1.299,-
<b>Setpreis exkl. gezeigter Griffe</b>		<b>4.168,-</b>

#### Schränke und Zubehör:

2 Lampen, Jupiter	190303887	198,-
Underlight	ULSP120	314,-
Innenbeleuchtung im Spiegelschrank	LISPS	470,-
Hochschrank, Linksanschlag	D25-1225	914,-
Hochschrank, Rechtsanschlag	D25-1125	914,-
Unterschrank	D26-1203	405,-
Abdeckplatte für Unterschrank	TP1	88,-
2 Ablagen	NHS-351703	134,-
7 Griffe, Step	189556028	168,-



DELTA  
 € **3.030,-**  
 EXKL. ZUBEHÖR

**DELTA - 100 CM  
 Schwarz Eiche-Nb.**

	Art. Nr.	Preis €
Waschtisch, Karat	100110003	879,-
Waschtischunterschrank	D10-1050	1.194,-
Spiegel, Moon	S829-031	957,-
<b>Setpreis</b>		<b>3.030,-</b>

**Zubehör:**

Überlaufrosette, Messing	4880044	10,-
Push open	PO25K	195,-
Beleuchtung unter dem WTU	UL100	314,-
Schubladeneinsätze für Schublade	SI10044	194,-
Beleuchtung in Schubladen	LS25K100	190,-
Vergrößerungsspiegel, HANDY	190304390	156,-

In dem Waschtischunterschrank  
 in Dekor Eiche Schwarz mit  
 Push open Funktion behalten  
 Sie einen vollständigen  
 Überblick in der Schublade mit  
 schönen Raumteilern aus  
 Holz, um all die kleinen  
 Dinge im Griff zu behalten.







DELTA  
 € **2.929,-**  
 EXKL. SCHRÄNKE UND ZUBEHÖR



DELTA - 80 CM Weiß matt	Art. Nr.	Preis €
Waschtisch, Micca	100208003	904,-
Waschtischunterschrank	D14-2043	1.074,-
Spiegelschrank, Style	S588-143	951,-
<b>Setpreis</b>		<b>2.929,-</b>

#### Schränke und Zubehör:

Lampe, Stratos	190303902	230,-
Underlight	ULSP80	314,-
Beleuchtung unter dem WTUskáp	UL80	314,-
Holz-kassette für untere Schublade	SIB44	111,-
Hochschrank, Linksanschlag	D25-2243	914,-
Beleuchtung unter dem Hochschrank	ULHS50	314,-
Oberschrank, Rechtsanschlag	D23-2143	357,-
Unterschrank, Rechtsanschlag	D26-2143	405,-
Abdeckplatte für Unterschrank	TP1	88,-



#### EINE HOHE SCHUBLADE UNTEN ZUM GLEICHEN PREIS

Shampoo, Bodylotion und Reinigungsmittel gibt es häufig in hohen Behältern. Mit der hohen Bodenschublade bei Delta ist ausreichend Platz in der Höhe, um all das aufzubewahren. Optional ist eine Bodenschublade in der Höhe 24 cm und 40 cm erhältlich – der Preis ist derselbe.

DELTA  
 € **3.035,-**  
 EXKL. SCHRÄNKE UND ZUBEHÖR



DELTA - 120 CM Aschgrau	Art. Nr.	Preis €
Waschtisch, Ergo	100512003	957,-
Waschtischunterschrank	D11-1098	1.374,-
Spiegel, Corona	95990	704,-
<b>Setpreis exkl. gezeigter Griffe</b>		<b>2.957,-</b>

Schränke und Zubehör:		
Beleuchtung unter dem WTU	UL120	314,-
2 Unterschränke	D26-1198	810,-
2 Abdeckplatten für Unterschränke	TP1	176,-
Wäschebeutel und Holzkassette	HI35	150,-
4 Griffe, Grace	189555043	96,-
Badheizkörper, Hekla	8108701	400,-
2 Ablagen, Reach	325900000	262,-
Vergrößerungsspiegel, HANDY	190304390	156,-

# PLATZ SCHAFFEN

Unten zeigen wir ebenfalls ein Badezimmer mit einer Dachschräge, und auch hier liegen keine nassen Handtücher auf dem Boden und der Waschtisch sieht ordentlich aus. Ein Badheizkörper, ein geräumiger Waschtischunterschrank mit Schubladen und ein Unterschrank für zusätzlichen Stauraum sorgen dafür, dass das kleine Badezimmer ordentlich bleibt. Der Unterschrank bietet Platz für Handtücher und einen Wäschekorb, während alles andere in den beiden Schubladen gut organisiert ist, in denen sich natürlich auch eine Steckdose für den Haartrockner oder zum Aufladen der elektrischen Zahnbürste befindet.



Beachten Sie die kleine Glasablage - einfach, leicht und perfekt für Ihr Lieblingsparfüm, eine kleine Vase und Schmuck.



Mit einem beheizten Handtuchrockner bleiben Ihre Handtücher länger frisch, sodass Sie sie nicht so oft waschen müssen. Scanbad Handtuchrockner verbrauchen ein Minimum an Strom und haben eine einfache Ein/Aus-Funktion.

# Deltä

## PREISLISTE

### WASCHTISCH FÜR WASCHTISCHUNTERSCHRÄNKE TIEFE 35 CM

#### MINI MENTA

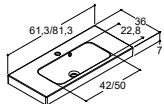

#### Farbe/Material

Wei glnzend  
Mit Hahnloch  
Sanitrporzellan

#### MINI MICCA

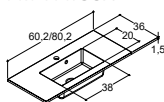

#### Farbe/Material

Wei matt  
Mit Hahnloch  
Solid surface

60 cm		80 cm	
Art. Nr.	Preis €	Art. Nr.	Preis €
100706003	577,-	100708003	680,-
<i>Toleranz -5/+6 mm</i>		<i>Toleranz -5/+8 mm</i>	
Art. Nr.	Preis €	Art. Nr.	Preis €
100906003	664,-	100908003	775,-
<i>Toleranz -3/+3 mm</i>		<i>Toleranz -3/+3 mm</i>	

**35 CM TIEFE WASCHTISCHUNTERSCHRÄNKE MIT 2 SCHUBLADEN**

60 cm

80 cm

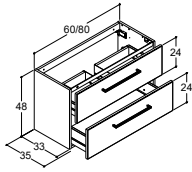
**48 CM HOHE WASCHTISCHUNTERSCHRÄNKE MIT ABLAUF-AUSCHNITT FÜR WANDABLAUF**

Farbe	Art. Nr.	Preis €	Art. Nr.	Preis €
Weiß matt	D02-1010	923,-	D03-1010	1.042,-
Weiß hochglanz	D02-1012	923,-	D03-1012	1.042,-
Grau matt	D02-1003	923,-	D03-1003	1.042,-
Nordische Eiche-Nb.	D02-1025	923,-	D03-1025	1.042,-
Aschgrau	D02-1098	923,-	D03-1098	1.042,-
Braune Eiche-Nb.	D02-1052	923,-	D03-1052	1.042,-
Schwarze Eiche-Nb.	D02-1050	923,-	D03-1050	1.042,-
Weiß matt Folie, integriertem Griff	D02-2043	923,-	D03-2043	1.042,-
Schwarz matt Folie, integriertem Griff	D02-2064	923,-	D03-2064	1.042,-

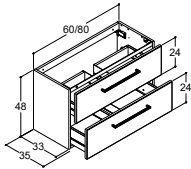
**48 CM HOHE WASCHTISCHUNTERSCHRÄNKE MIT ABLAUF-AUSCHNITT FÜR BODENABLAUF**

Farbe	Art. Nr.	Preis €	Art. Nr.	Preis €
Weiß matt	D36-1010	923,-	D37-1010	1.042,-
Weiß hochglanz	D36-1012	923,-	D37-1012	1.042,-
Grau matt	D36-1003	923,-	D37-1003	1.042,-
Nordische Eiche-Nb.	D36-1025	923,-	D37-1025	1.042,-
Aschgrau	D36-1098	923,-	D37-1098	1.042,-
Braune Eiche-Nb.	D36-1052	923,-	D37-1052	1.042,-
Schwarze Eiche-Nb.	D36-1050	923,-	D37-1050	1.042,-
Weiß matt Folie, integriertem Griff	D36-2043	923,-	D37-2043	1.042,-
Schwarz matt Folie, integriertem Griff	D36-2064	923,-	D37-2064	1.042,-

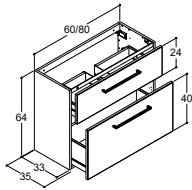
**64 CM HOHE WASCHTISCHUNTERSCHRÄNKE MIT ABLAUF-AUSCHNITT FÜR WANDABLAUF**

Farbe	Art. Nr.	Preis €	Art. Nr.	Preis €
Weiß matt	D05-1010	923,-	D06-1010	1.042,-
Weiß hochglanz	D05-1012	923,-	D06-1012	1.042,-
Grau matt	D05-1003	923,-	D06-1003	1.042,-
Nordische Eiche-Nb.	D05-1025	923,-	D06-1025	1.042,-
Aschgrau	D05-1098	923,-	D06-1098	1.042,-
Braune Eiche-Nb.	D05-1052	923,-	D06-1052	1.042,-
Schwarze Eiche-Nb.	D05-1050	923,-	D06-1050	1.042,-
Weiß matt Folie, integriertem Griff	D05-2043	923,-	D06-2043	1.042,-
Schwarz matt Folie, integriertem Griff	D05-2064	923,-	D06-2064	1.042,-

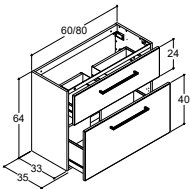
**64 CM HOHE WASCHTISCHUNTERSCHRÄNKE MIT ABLAUF-AUSCHNITT FÜR BODENABLAUF**

Farbe	Art. Nr.	Preis €	Art. Nr.	Preis €
Weiß matt	D39-1010	923,-	D40-1010	1.042,-
Weiß hochglanz	D39-1012	923,-	D40-1012	1.042,-
Grau matt	D39-1003	923,-	D40-1003	1.042,-
Nordische Eiche-Nb.	D39-1025	923,-	D40-1025	1.042,-
Aschgrau	D39-1098	923,-	D40-1098	1.042,-
Braune Eiche-Nb.	D39-1052	923,-	D40-1052	1.042,-
Schwarze Eiche-Nb.	D39-1050	923,-	D40-1050	1.042,-
Weiß matt Folie, integriertem Griff	D39-2043	923,-	D40-2043	1.042,-
Schwarz matt Folie, integriertem Griff	D39-2064	923,-	D40-2064	1.042,-

**ZUWAHL - IN WASCHTISCHUNTERSCHRÄNKE, VORMONTIERT**

LED Beleuchtung in beiden Schubladen (IP44)



Art. Nr.	Preis €	Art. Nr.	Preis €
LS2SK60	140,-	LS2SK80	163,-

Lichtquelle: LED 2x1,9W, 3150K, 2x175lm

Lichtquelle: LED 2x2,5W, 3150K, 2x252lm

Steckdose in der unteren Schublade (IP44, 1x230V)

EL-E	107,-	EL-E	107,-
------	-------	------	-------

LED Beleuchtung unter dem WTU inkl. Bewegungssensor (IP44)



UL60	314,-	UL80	314,-
------	-------	------	-------

Lichtquelle: LED 5W, 3150K, 680lm

Lichtquelle: LED 5W, 3150K, 593lm

Schubladeneinsätze für der oberen Schublade - füllt die ganze Schublade aus

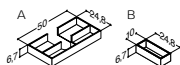

SI6035	92,-	SI8035	173,-
--------	------	--------	-------

Schubladeneinsatz: A

Set besteht aus: A + 2 x B

Push open

PO2SK	195,-	PO2SK	195,-
-------	-------	-------	-------

Griffe können auf Seite 52 zugewählt werden

## AUFSAITZWASCHTISCHE FÜR TISCHPLATTEN TIEFE 44 CM

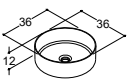
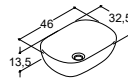
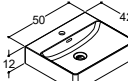
		36 cm		46/50 cm	
	Farbe/Material	Art. Nr.	Preis €	Art. Nr.	Preis €
<b>BOWLER</b> 	Weiß glänzend	102205003	347,-	-	-
	Sanitärporzellan				
<b>OVAL</b> 	Weiß glänzend	-	-	102105003	347,-
	Sanitärporzellan				
<b>QUADRAT</b> 	Weiß glänzend	-	-	102305003	347,-
	Sanitärporzellan				

## TISCHPLATTEN - TIEFE 44 CM

Bitte Ausschnitt für Waschtische bestellen

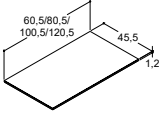
	60 cm		80 cm		100 cm		120 cm		
	Farbe/Material	Art. Nr.	Preis €	Art. Nr.	Preis €	Art. Nr.	Preis €	Art. Nr.	Preis €
	Blanco Zeus	B11-11	503,-	B12-11	604,-	B13-11	689,-	B14-11	776,-
	Eternal Statuario	B11-12	503,-	B12-12	604,-	B13-12	689,-	B14-12	776,-
	Desert Silver*	B11-13	503,-	B12-13	604,-	B13-13	689,-	B14-13	776,-
	Calypso*	B11-14	503,-	B12-14	604,-	B13-14	689,-	B14-14	776,-
	Charcoal Soapstone*	B11-15	503,-	B12-15	604,-	B13-15	689,-	B14-15	776,-
	Eternal Marquina	B11-16	503,-	B12-16	604,-	B13-16	689,-	B14-16	776,-
	Silestone®	Toleranz +1/-1 mm			Toleranz +1/-1 mm		Toleranz +1/-1 mm		Toleranz +1/-1 mm

\* Keine Lagerware! Lieferzeit ca. 7 Wochen

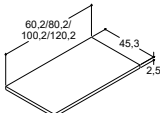

	Art. Nr.	Preis €	Art. Nr.	Preis €	Art. Nr.	Preis €	Art. Nr.	Preis €
<b>AUSSCHNITT FÜR AUFSAITZWASCHTISCHE</b>								
Bowler und Oval, Center	UDSK-C	0,-	UDSK-C	0,-	UDSK-C	0,-	UDSK-C	0,-
Bowler, Oval und Quadrat, Center + Hahnloch	UDSK-CH	0,-	UDSK-CH	0,-	UDSK-CH	0,-	UDSK-CH	0,-

## LAMINAT TISCHPLATTEN FÜR AUFSAITZWASCHTISCHE

	Farbe/Material	Art. Nr.	Preis €	Art. Nr.	Preis €	Art. Nr.	Preis €	Art. Nr.	Preis €
	Weiß matt	B01-10	189,-	B02-10	217,-	B03-10	247,-	B04-10	273,-
	Grau matt	B01-03	189,-	B02-03	217,-	B03-03	247,-	B04-03	273,-
	Nordische Eiche-Nb.	B01-25	189,-	B02-25	217,-	B03-25	247,-	B04-25	273,-
	Aschgrau	B01-98	189,-	B02-98	217,-	B03-98	247,-	B04-98	273,-
	Braune Eiche-Nb.	B01-52	189,-	B02-52	217,-	B03-52	247,-	B04-52	273,-
	Schwarz matt	B01-28	189,-	B02-28	217,-	B03-28	247,-	B04-28	273,-
	Laminat	Toleranz +1/-1 mm			Toleranz +1/-1 mm		Toleranz +1/-1 mm		Toleranz +1/-1 mm

	Art. Nr.	Preis €	Art. Nr.	Preis €	Art. Nr.	Preis €	Art. Nr.	Preis €
<b>AUSSCHNITT FÜR AUFSAITZWASCHTISCHE</b>								
Bowler und Oval, Center	UDSK-C	0,-	UDSK-C	0,-	UDSK-C	0,-	UDSK-C	0,-
Bowler, Oval und Quadrat, Center + Hahnloch	UDSK-CH	0,-	UDSK-CH	0,-	UDSK-CH	0,-	UDSK-CH	0,-

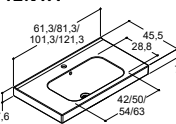
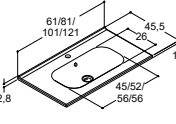
## WASCHTISCH FÜR WASCHTISCHUNTERSCHRÄNKE TIEFE 44 CM

	Farbe/Material	Art. Nr.	Preis €	Art. Nr.	Preis €	Art. Nr.	Preis €	Art. Nr.	Preis €
<b>MENTA</b> 	Weiß glänzend								
	Mit Hahnloch	101006003	664,-	101008003	775,-	101010003	879,-	101012003	957,-
	Sanitärporzellan	Toleranz -5/+6 mm		Toleranz -5/+8 mm		Toleranz -5/+10 mm		Toleranz -5/+12 mm	
<b>KARAT</b> 	Weiß glänzend								
	Mit Hahnloch	100106003	664,-	100108003	775,-	100110003	879,-	100112003	957,-
	Sanitärporzellan	Toleranz -5/+6 mm		Toleranz -5/+8 mm		Toleranz -5/+10 mm		Toleranz -5/+12 mm	
<b>ERGO</b> 	Weiß glänzend								
	Mit Hahnloch	100506003	664,-	100508003	775,-	100510003	879,-	100512003	957,-
	Sanitärporzellan	Toleranz -5/+6 mm		Toleranz -5/+8 mm		Toleranz -5/+10 mm		Toleranz -5/+12 mm	

Ohne Überlauf. Siehe Produktinformation Seite 96. Kann mit verdecktem Überlaufsystem montiert werden. Siehe Seite 48

Wird nächste Seite fortgesetzt...

# WASCHTISCH FÜR WASCHTISCHUNTERSCHRÄNKE TIEFE 44 CM

Von voriger Seite fortgesetzt

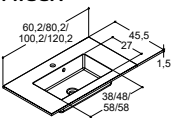
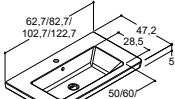
		60 cm		80 cm		100 cm		120 cm	
Farbe/Materiale		Art. Nr.	Preis €	Art. Nr.	Preis €	Art. Nr.	Preis €	Art. Nr.	Preis €
<b>MICCA</b> 	Weiß matt								
	Mit Hahnloch	100206003	753,-	100208003	904,-	100210003	1.032,-	100212003	1.161,-
	Solid surface	Toleranz -3/+3 mm		Toleranz -3/+3 mm		Toleranz -3/+3 mm		Toleranz -3/+3 mm	
<b>LAZULI</b> 	Weiß glänzend								
	Mit Hahnloch	101406003	664,-	101408003	775,-	101410003	879,-	101412003	957,-
	Sanitärporzellan	Toleranz -5/+6 mm		Toleranz -5/+8 mm		Toleranz -5/+10 mm		Toleranz -5/+12 mm	

## 44 CM TIEFE WASCHTISCHUNTERSCHRÄNKE MIT 2 SCHUBLÄDEN

### 48 CM HOHE WASCHTISCHUNTERSCHRÄNKE MIT ABLAUF-AUSCHNITT IN OBERE SCHUBLADE

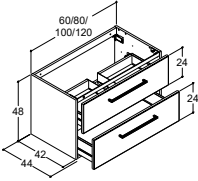
		Art. Nr.	Preis €	Art. Nr.	Preis €	Art. Nr.	Preis €	Art. Nr.	Preis €
	Farbe								
	Weiß matt	D08-1010	951,-	D09-1010	1.074,-	D10-1010	1.194,-	D11-1010	1.374,-
	Weiß hochglanz	D08-1012	951,-	D09-1012	1.074,-	D10-1012	1.194,-	D11-1012	1.374,-
	Grau matt	D08-1003	951,-	D09-1003	1.074,-	D10-1003	1.194,-	D11-1003	1.374,-
	Nordische Eiche-Nb.	D08-1025	951,-	D09-1025	1.074,-	D10-1025	1.194,-	D11-1025	1.374,-
	Aschgrau	D08-1098	951,-	D09-1098	1.074,-	D10-1098	1.194,-	D11-1098	1.374,-
	Braune Eiche-Nb.	D08-1052	951,-	D09-1052	1.074,-	D10-1052	1.194,-	D11-1052	1.374,-
	Schwarze Eiche-Nb.	D08-1050	951,-	D09-1050	1.074,-	D10-1050	1.194,-	D11-1050	1.374,-
	Weiß matt Folie, integriertem Griff	D08-2043	951,-	D09-2043	1.074,-	D10-2043	1.194,-	D11-2043	1.374,-
	Schwarz matt Folie, integriertem Griff	D08-2064	951,-	D09-2064	1.074,-	D10-2064	1.194,-	D11-2064	1.374,-

### 64 CM HOHE WASCHTISCHUNTERSCHRÄNKE MIT ABLAUF-AUSCHNITT IN OBERE SCHUBLADE

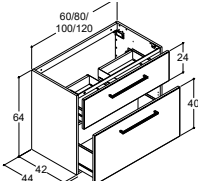
		Art. Nr.	Preis €	Art. Nr.	Preis €	Art. Nr.	Preis €	Art. Nr.	Preis €
	Farbe								
	Weiß matt	D13-1010	951,-	D14-1010	1.074,-	D15-1010	1.194,-	D16-1010	1.374,-
	Weiß hochglanz	D13-1012	951,-	D14-1012	1.074,-	D15-1012	1.194,-	D16-1012	1.374,-
	Grau matt	D13-1003	951,-	D14-1003	1.074,-	D15-1003	1.194,-	D16-1003	1.374,-
	Nordische Eiche-Nb.	D13-1025	951,-	D14-1025	1.074,-	D15-1025	1.194,-	D16-1025	1.374,-
	Aschgrau	D13-1098	951,-	D14-1098	1.074,-	D15-1098	1.194,-	D16-1098	1.374,-
	Braune Eiche-Nb.	D13-1052	951,-	D14-1052	1.074,-	D15-1052	1.194,-	D16-1052	1.374,-
	Schwarze Eiche-Nb.	D13-1050	951,-	D14-1050	1.074,-	D15-1050	1.194,-	D16-1050	1.374,-
	Weiß matt Folie, integriertem Griff	D13-2043	951,-	D14-2043	1.074,-	D15-2043	1.194,-	D16-2043	1.374,-
	Schwarz matt Folie, integriertem Griff	D13-2064	951,-	D14-2064	1.074,-	D15-2064	1.194,-	D16-2064	1.374,-

### ZUWAHL - IN WASCHTISCH-UNTERSCHRÄNKE, VORMONTIERT

	Art. Nr.	Preis €	Art. Nr.	Preis €	Art. Nr.	Preis €	Art. Nr.	Preis €
LED Beleuchtung in beiden Schubladen (IP44)	LS2SK60	140,-	LS2SK80	163,-	LS2SK100	190,-	LS2SK120	215,-
	Lichtquelle: LED 2x1,9W, 3150K, 2x175lm		Lichtquelle: LED 2x2,5W, 3150K, 2x252lm		Lichtquelle: LED 2x3,2W, 3150K, 2x326lm		Lichtquelle: LED 2x4,1W, 3150K, 2x416lm	
Steckdose in der unteren Schublade (IP44, 1x230V)	EL-E	107,-	EL-E	107,-	EL-E	107,-	EL-E	107,-
LED Beleuchtung unter dem WTU inkl. Bewegungssensor (IP44)	UL60	314,-	UL80	314,-	UL100	314,-	UL120	314,-
	Lichtquelle: LED 5W, 3150K, 680lm		Lichtquelle: LED 5W, 3150K, 593lm		Lichtquelle: LED 7,3W, 3150K, 912lm		Lichtquelle: LED 7,3W, 3150K, 912lm	
Schubladeneinsätze für der oberen Schublade - füllt die ganze Schublade aus	SI6044	92,-	SI8044	173,-	SI10044	194,-	SI12044	223,-
	Besteht aus: A 50 cm		Set besteht aus: A 50 cm + 2 x C		Set besteht aus: A 40 cm + 2 x B		Set besteht aus: A 60 cm + 2 x B	
Mitnehmbare Holzkassette für untere Schublade	SIB44	111,-	SIB44	111,-	SIB44	111,-	SIB44	111,-
Push open	PO2SK	195,-	PO2SK	195,-	PO2SK	195,-	PO2SK	195,-

Griffe können auf Seite 52 ausgewählt werden

## AUFSATZWASCHTISCHE FÜR TISCHPLATTEN TIEFE 44 CM

Bitte 2 Stck. bei Doppellösung angeben

### BOWLER

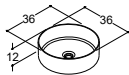

### OVAL

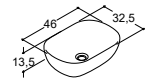

### QUADRAT

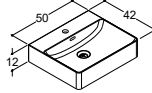

		36 cm		46/50 cm		
Farbe/Material	Art. Nr.	Preis €	Art. Nr.	Preis €	Art. Nr.	Preis €
Wei glnzend	102205003	347,-	-	-	-	-
Sanitrporzellan						
Farbe/Material	Art. Nr.	Preis €	Art. Nr.	Preis €	Art. Nr.	Preis €
Wei glnzend	-	-	102105003	347,-	-	-
Sanitrporzellan						
Farbe/Material	Art. Nr.	Preis €	Art. Nr.	Preis €	Art. Nr.	Preis €
Wei glnzend	-	-	102305003	347,-	-	-
Sanitrporzellan						

## TISCHPLATTEN - TIEFE 44 CM

Bitte Ausschnitt fr Waschtische mitbestellen

### SILESTONE® TISCHPLATTEN FR 2 AUFSATZWASCHTISCHE

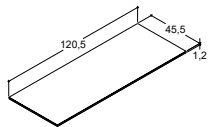

		120 cm fr 2 Schubladen		120 cm fr 4 Schubladen		
Farbe/Material	Art. Nr.	Preis €	Art. Nr.	Preis €	Art. Nr.	Preis €
Blanco Zeus	B14-11	776,-	B14-11	776,-	B14-11	776,-
Eternal Statuario	B14-12	776,-	B14-12	776,-	B14-12	776,-
Desert Silver*	B14-13	776,-	B14-13	776,-	B14-13	776,-
Calypso*	B14-14	776,-	B14-14	776,-	B14-14	776,-
Charcoal Soapstone*	B14-15	776,-	B14-15	776,-	B14-15	776,-
Eternal Marquina	B14-16	776,-	B14-16	776,-	B14-16	776,-
Silestone®						
			Toleranz +1/-1 mm		Toleranz +1/-1 mm	

\* Keine Lagerware! Lieferzeit ca. 7 Wochen

### AUSSCHNITT FR AUFSATZWASCHTISCHE

Bowler und Oval, doppel

Bowler, Oval und Quadrat, doppel + Hhnlloch

Art. Nr.	Preis €	Art. Nr.	Preis €
UDSK-D	0,-	UDSK-D	0,-
UDSK-DH	0,-	UDSK-DH	0,-

### LAMINAT TISCHPLATTEN FR 2 AUFSATZWASCHTISCHE

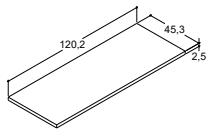

Farbe/Material	Art. Nr.	Preis €	Art. Nr.	Preis €
Wei matt	B04-10	273,-	B04-10	273,-
Grau matt	B04-03	273,-	B04-03	273,-
Nordische Eiche-Nb.	B04-25	273,-	B04-25	273,-
Aschgrau	B04-98	273,-	B04-98	273,-
Braune Eiche-Nb.	B04-52	273,-	B04-52	273,-
Schwarz matt	B04-28	273,-	B04-28	273,-
Laminat				

### AUSSCHNITT FR AUFSATZWASCHTISCHE

Bowler und Oval, doppel

Bowler, Oval und Quadrat, doppel + Hhnlloch

Art. Nr.	Preis €	Art. Nr.	Preis €
UDSK-D	0,-	UDSK-D	0,-
UDSK-DH	0,-	UDSK-DH	0,-

## DOPPELWASCHTISCHE FR 44 CM TIEFE WASCHTISCHUNTERSCHRNKE

### MENTA

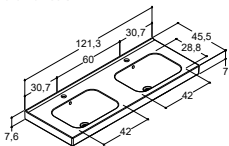

### KARAT

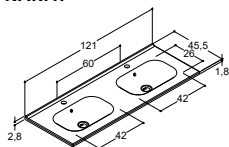

Farbe/Material	Art. Nr.	Preis €	Art. Nr.	Preis €
Wei glnzend				
Mit Hhnlloch	101012203	1.101,-	101012203	1.101,-
Sanitrporzellan				
		Toleranz -5/+12 mm		Toleranz -5/+12 mm
Farbe/Material	Art. Nr.	Preis €	Art. Nr.	Preis €
Wei glnzend				
Mit Hhnlloch	100112203	1.101,-	100112203	1.101,-
Sanitrporzellan				
		Toleranz -5/+12 mm		Toleranz -5/+12 mm

Wird nchste Seite fortgesetzt...



# DOPPELWASCHTISCHE FÜR 44 CM TIEFE WASCHTISCHUNTERSCHRÄNKE

Von voriger Seite fortgesetzt

## ERGO

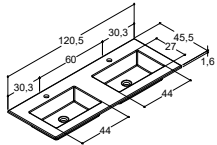

## MICCA

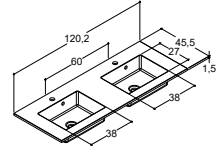

## LAZULI

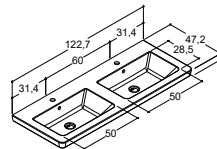

### Farbe/Material

Weiß glänzend  
Mit Hahnloch  
Sanitärporzellan

120 cm für 2 Schubladen		120 cm für 4 Schubladen	
Art. Nr.	Preis €	Art. Nr.	Preis €
100512203	1.101,-	100512203	1.101,-
<i>Toleranz -5/+12 mm</i>		<i>Toleranz -5/+12 mm</i>	

Ohne Überlauf. Siehe Produktinformation Seite 96. Kann mit verdecktem Überlaufsystem montiert werden. Siehe Seite 48

### Farbe/Material

Weiß matt  
Mit Hahnloch  
Solid surface

Art. Nr.	Preis €	Art. Nr.	Preis €
100212203	1.370,-	100212203	1.370,-
<i>Toleranz -3/+3 mm</i>		<i>Toleranz -3/+3 mm</i>	

### Farbe/Material

Weiß glänzend  
Mit Hahnloch  
Sanitärporzellan

Art. Nr.	Preis €	Art. Nr.	Preis €
101412203	1.101,-	101412203	1.101,-
<i>Toleranz -5/+12 mm</i>		<i>Toleranz -5/+12 mm</i>	

# 44 CM TIEFE WASCHTISCHUNTERSCHRÄNKE FÜR DOPPELWASCHTISCHE

Bitte 2 Stck. bei Lösung mit 4 Schubladen bestellen

## 48 CM HOHE WASCHTISCHUNTERSCHRÄNKE MIT 2 ABLAUF-AUSCHNITTEN IN OBERE/N SCHUBLADE/N

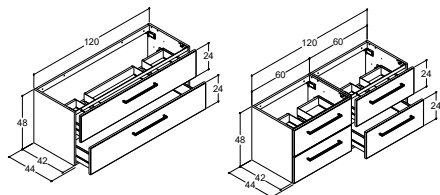

### Farbe

Weiß matt  
Weiß hochglanz  
Grau matt  
Nordische Eiche-Nb.  
Aschgrau  
Braune Eiche-Nb.  
Schwarze Eiche-Nb.  
Weiß matt Folie, integriertem Griff  
Schwarz matt Folie, integriertem Griff

Art. Nr.	Preis €	Art. Nr.	Preis €
D12-1010	1.374,-	2 x D08-1010	à 951,-
D12-1012	1.374,-	2 x D08-1012	à 951,-
D12-1003	1.374,-	2 x D08-1003	à 951,-
D12-1025	1.374,-	2 x D08-1025	à 951,-
D12-1098	1.374,-	2 x D08-1098	à 951,-
D12-1052	1.374,-	2 x D08-1052	à 951,-
D12-1050	1.374,-	2 x D08-1050	à 951,-
D12-2043	1.374,-	2 x D08-2043	à 951,-
D12-2064	1.374,-	2 x D08-2064	à 951,-

## 64 CM HOHE WASCHTISCHUNTERSCHRÄNKE MIT 2 ABLAUF-AUSCHNITTEN IN OBERE/N SCHUBLADE/N

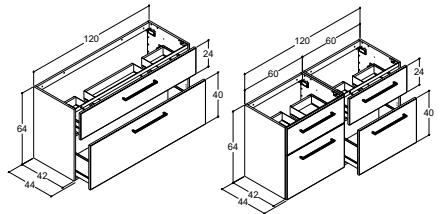

### Farbe

Weiß matt  
Weiß hochglanz  
Grau matt  
Nordische Eiche-Nb.  
Aschgrau  
Braune Eiche-Nb.  
Schwarze Eiche-Nb.  
Weiß matt Folie, integriertem Griff  
Schwarz matt Folie, integriertem Griff

Art. Nr.	Preis €	Art. Nr.	Preis €
D17-1010	1.374,-	2 x D13-1010	à 951,-
D17-1012	1.374,-	2 x D13-1012	à 951,-
D17-1003	1.374,-	2 x D13-1003	à 951,-
D17-1025	1.374,-	2 x D13-1025	à 951,-
D17-1098	1.374,-	2 x D13-1098	à 951,-
D17-1052	1.374,-	2 x D13-1052	à 951,-
D17-1050	1.374,-	2 x D13-1050	à 951,-
D17-2043	1.374,-	2 x D13-2043	à 951,-
D17-2064	1.374,-	2 x D13-2064	à 951,-

## ZUWAHL - IN WASCHTISCHUNTERSCHRÄNKE, VORMONTIERT

Bitte 2 Stck. bei Lösung mit 4 Schubladen angeben

LED Beleuchtung in beiden Schubladen (IP44)



Art. Nr.	Preis €	Art. Nr.	Preis €
LS2SK120	215,-	2 x LS2SK60	à 140,-
<i>Lichtquelle: LED 2x4,1W, 3150K, 2x416lm</i>		<i>Lichtquelle: LED 4x1,9W, 3150K, 4x175lm</i>	

Steckdose in der unteren Schublade (IP44, 1x230V)

EL-E	107,-	2 x EL-E	à 107,-
------	-------	----------	---------

LED Beleuchtung unter dem WTU inkl. Bewegungssensor (IP44)



UL120	314,-	2 x UL60	à 314,-
<i>Lichtquelle: LED 7,3W, 3150K 912lm</i>		<i>Lichtquelle: LED 2x5W, 3150K 2x680lm</i>	

Schubladeneinsätze für der oberen Schublade - füllt die ganze Schublade aus

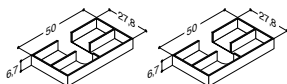

SI12044D	185,-	2 x SI6044	à 92,-
----------	-------	------------	--------

Mitnehmbare Holzkassette für untere Schublade



SIB44	111,-	2 x SIB44	à 111,-
-------	-------	-----------	---------

Push open

PO2SK	195,-	2 x PO2SK	à 195,-
-------	-------	-----------	---------

Griffe können auf Seite 52 zugewählt werden.

# HOCHSCHRÄNKE

		35 cm				50 cm			
		LINKSANSCHLAG		RECHTSANSCHLAG		LINKSANSCHLAG		RECHTSANSCHLAG	
<b>HOCHSCHRÄNKE MIT 5 GLASABLAGEN UND 1 HOLZABLAGE</b>									
	<b>Farbe</b>	<b>Art. Nr.</b>	<b>Preis €</b>	<b>Art. Nr.</b>	<b>Preis €</b>	<b>Art. Nr.</b>	<b>Preis €</b>	<b>Art. Nr.</b>	<b>Preis €</b>
	Weiß matt	D24-1210	828,-	D24-1110	828,-	D25-1210	914,-	D25-1110	914,-
	Weiß hochglanz	D24-1212	828,-	D24-1112	828,-	D25-1212	914,-	D25-1112	914,-
	Grau matt	D24-1203	828,-	D24-1103	828,-	D25-1203	914,-	D25-1103	914,-
	Nordische Eiche-Nb.	D24-1225	828,-	D24-1125	828,-	D25-1225	914,-	D25-1125	914,-
	Aschgrau	D24-1298	828,-	D24-1198	828,-	D25-1298	914,-	D25-1198	914,-
	Braune Eiche-Nb.	D24-1252	828,-	D24-1152	828,-	D25-1252	914,-	D25-1152	914,-
	Schwarze Eiche-Nb.	D24-1250	828,-	D24-1150	828,-	D25-1250	914,-	D25-1150	914,-
Weiß matt Folie, integriertem Griff	D24-2243	828,-	D24-2143	828,-	D25-2243	914,-	D25-2143	914,-	
Schwarz matt Folie, integriertem Griff	D24-2264	828,-	D24-2164	828,-	D25-2264	914,-	D25-2164	914,-	
<b>ZUWAHL - IN SCHRÄNKEN, VORMONTIERT</b>									
<b>Innenbeleuchtung (IP21)</b>		<b>Art. Nr.</b>	<b>Preis €</b>	<b>Art. Nr.</b>	<b>Preis €</b>	<b>Art. Nr.</b>	<b>Preis €</b>	<b>Art. Nr.</b>	<b>Preis €</b>
Wird gegenüber der Scharnierseite montiert		LI30-40	314,- <i>Lichtquelle: LED 6,3W, 3150 K, 781lm</i>	LI30-40	314,- <i>Lichtquelle: LED 6,3W, 3150 K, 781lm</i>	LI30-40	314,- <i>Lichtquelle: LED 6,3W, 3150 K, 781lm</i>	LI30-40	314,- <i>Lichtquelle: LED 6,3W, 3150 K, 781lm</i>
<b>LED Beleuchtung unter dem Schrank (IP44)</b>		<b>Art. Nr.</b>	<b>Preis €</b>	<b>Art. Nr.</b>	<b>Preis €</b>	<b>Art. Nr.</b>	<b>Preis €</b>	<b>Art. Nr.</b>	<b>Preis €</b>
LED Beleuchtung unter dem Schrank (IP44)		ULHS35	314,- <i>Lichtquelle: LED 4,2W, 3150K, 530lm</i>	ULHS35	314,- <i>Lichtquelle: LED 4,2W, 3150K, 530lm</i>	ULHS50	314,- <i>Lichtquelle: LED 4,2W, 3150K, 530lm</i>	ULHS50	314,- <i>Lichtquelle: LED 4,2W, 3150K, 530lm</i>
<b>Wäschebeutel und Holzkassette</b>		<b>Art. Nr.</b>	<b>Preis €</b>	<b>Art. Nr.</b>	<b>Preis €</b>				
		HI35	150,-	HI35	150,-				
<b>Ausziehbare Schublade (alu)</b>		<b>Art. Nr.</b>	<b>Preis €</b>	<b>Art. Nr.</b>	<b>Preis €</b>				
1 Schublade		HS35	150,-	HS35	150,-	-	-	-	-
2 Schubladen		HS235	300,-	HS235	300,-	-	-	-	-
<b>3 Holzkassetten für Türinnenseite</b>		<b>Art. Nr.</b>	<b>Preis €</b>	<b>Art. Nr.</b>	<b>Preis €</b>				
		HB35	206,-	HB35	206,-	-	-	-	-
<b>Push open</b>		<b>Art. Nr.</b>	<b>Preis €</b>	<b>Art. Nr.</b>	<b>Preis €</b>	<b>Art. Nr.</b>	<b>Preis €</b>	<b>Art. Nr.</b>	<b>Preis €</b>
Push open		PO30-40	0,-	PO30-40	0,-	PO30-40	0,-	PO30-40	0,-
Griffe können auf Seite 52 ausgewählt werden									

# OBERSCHRÄNKE

		LINKSANSCHLAG		RECHTSANSCHLAG		LINKSANSCHLAG		RECHTSANSCHLAG	
<b>OBERSCHRÄNKE MIT 2 GLASABLAGEN</b>									
	<b>Farbe</b>	<b>Art. Nr.</b>	<b>Preis €</b>	<b>Art. Nr.</b>	<b>Preis €</b>	<b>Art. Nr.</b>	<b>Preis €</b>	<b>Art. Nr.</b>	<b>Preis €</b>
	Weiß matt	D23-1210	357,-	D23-1110	357,-	-	-	-	-
	Weiß hochglanz	D23-1212	357,-	D23-1112	357,-	-	-	-	-
	Grau matt	D23-1203	357,-	D23-1103	357,-	-	-	-	-
	Nordische Eiche-Nb.	D23-1225	357,-	D23-1125	357,-	-	-	-	-
	Aschgrau	D23-1298	357,-	D23-1198	357,-	-	-	-	-
	Braune Eiche-Nb.	D23-1252	357,-	D23-1152	357,-	-	-	-	-
	Schwarze Eiche-Nb.	D23-1250	357,-	D23-1150	357,-	-	-	-	-
Weiß matt Folie, integriertem Griff	D23-2243	357,-	D23-2143	357,-	-	-	-	-	
Schwarz matt Folie, integriertem Griff	D23-2264	357,-	D23-2164	357,-	-	-	-	-	
<b>ZUWAHL - IN SCHRÄNKEN, VORMONTIERT</b>									
<b>Innenbeleuchtung (IP21)</b>		<b>Art. Nr.</b>	<b>Preis €</b>	<b>Art. Nr.</b>	<b>Preis €</b>	<b>Art. Nr.</b>	<b>Preis €</b>	<b>Art. Nr.</b>	<b>Preis €</b>
Wird gegenüber der Scharnierseite montiert		LI30-40	314,- <i>Lichtquelle: LED 6,3W, 3150 K, 781lm</i>	LI30-40	314,- <i>Lichtquelle: LED 6,3W, 3150 K, 781lm</i>	-	-	-	-
<b>Holz Kassette mit Metallhalter</b>		<b>Art. Nr.</b>	<b>Preis €</b>	<b>Art. Nr.</b>	<b>Preis €</b>				
		OS1	58,-	OS1	58,-	-	-	-	-
<b>Push open</b>		<b>Art. Nr.</b>	<b>Preis €</b>	<b>Art. Nr.</b>	<b>Preis €</b>	<b>Art. Nr.</b>	<b>Preis €</b>	<b>Art. Nr.</b>	<b>Preis €</b>
Push open		PO30-40	0,-	PO30-40	0,-	-	-	-	-
Griffe können auf Seite 52 ausgewählt werden									

# FÜßE

		15-19 cm		18-22 cm		20,4-24,4 cm	
<b>CLASSIC</b>							
	<b>Farbe</b>	<b>Art. Nr.</b>	<b>Preis €</b>	<b>Art. Nr.</b>	<b>Preis €</b>	<b>Art. Nr.</b>	<b>Preis €</b>
	Schwarz	842110028	28,-	-	-	842120028	28,-
Weiß	842110010	28,-	-	-	842120010	28,-	
<b>VINTAGE</b>							
	<b>Farbe</b>	<b>Art. Nr.</b>	<b>Preis €</b>	<b>Art. Nr.</b>	<b>Preis €</b>	<b>Art. Nr.</b>	<b>Preis €</b>
	Messing	842210044	38,-	842220044	38,-	-	-
Chrom	842210043	38,-	842220043	38,-	-	-	

# UNTERSCHRÄNKE

35 cm

LINKSANSCHLAG

RECHTSANSCHLAG

## UNTERSCHRÄNKE MIT 2 GLASABLAGEN

HINWEIS: Die Schrankoberseite ist Alu-farbig. Wir empfehlen Zuwahl von Abdeckplatte

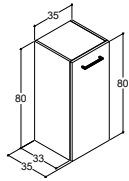

Farbe	Art. Nr.	Preis €	Art. Nr.	Preis €
Weiß matt	D26-1210	405,-	D26-1110	405,-
Weiß hochglanz	D26-1212	405,-	D26-1112	405,-
Grau matt	D26-1203	405,-	D26-1103	405,-
Nordische Eiche-Nb.	D26-1225	405,-	D26-1125	405,-
Aschgrau	D26-1298	405,-	D26-1198	405,-
Braune Eiche-Nb.	D26-1252	405,-	D26-1152	405,-
Schwarze Eiche-Nb.	D26-1250	405,-	D26-1150	405,-
Weiß matt Folie, integriertem Griff	D26-2243	405,-	D26-2143	405,-
Schwarz matt Folie, integriertem Griff	D26-2264	405,-	D26-2164	405,-

## ZUWAHL - IN SCHRÄNKEN, VORMONTIERT

### ABDECKPLATTE FÜR UNTERSCHRÄNKE

NB: Farbe folgt Schrankfarbe

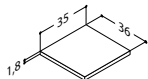

Farbe	Art. Nr.	Preis €	Art. Nr.	Preis €
Weiß matt	TP1	88,-	TP1	88,-
Weiß hochglanz	TP1	88,-	TP1	88,-
Grau matt	TP1	88,-	TP1	88,-
Nordische Eiche-Nb.	TP1	88,-	TP1	88,-
Aschgrau	TP1	88,-	TP1	88,-
Braune Eiche-Nb.	TP1	88,-	TP1	88,-
Schwarze Eiche-Nb.	TP1	88,-	TP1	88,-
Weiß matt Folie	TP1	88,-	TP1	88,-
Schwarz matt Folie	TP1	88,-	TP1	88,-

### Wäschebeutel und Holzkassette

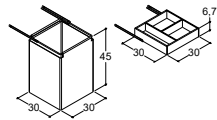

Push open

Wäschebeutel und Holzkassette	HI35	150,-	HI35	150,-
Push open	PO30-40	0,-	PO30-40	0,-

Griffe können auf Seite 52 zugewählt werden

## SPIEGEL MIT BELEUCHTUNG - BUBBLE LAMPE ALS ZUBEHÖR

	50 cm		60 cm		75 cm		90 cm		
<b>CORONA SPIEGEL MIT LED BELEUCHTUNG UND MIT ODER OHNE LICHTREGLER (IP44)</b>									
	<b>Variante</b>	<b>Art. Nr.</b>	<b>Preis €</b>	<b>Art. Nr.</b>	<b>Preis €</b>	<b>Art. Nr.</b>	<b>Preis €</b>	<b>Art. Nr.</b>	<b>Preis €</b>
	Ohne Lichtregler 	-	-	94260	451,-	94270	512,-	94290	576,-
Mit Lichtregler 	-	-	95960	552,-	95970	626,-	95990	704,-	
			<i>Lichtquelle: LED 15W, 3150K, 1431lm</i>		<i>Lichtquelle: LED 20W, 3150K, 2112lm</i>		<i>Lichtquelle: LED 24W, 3150K, 2565lm</i>		
			<i>Lichtquelle: LED 13W, 2100-6500, 1993lm</i>		<i>Lichtquelle: LED 20W, 2100-6500, 2561lm</i>		<i>Lichtquelle: LED 20W, 2100-6500, 2908lm</i>		
<b>ZUWAHL</b>	<b>Art. Nr.</b>	<b>Preis €</b>	<b>Art. Nr.</b>	<b>Preis €</b>	<b>Art. Nr.</b>	<b>Preis €</b>	<b>Art. Nr.</b>	<b>Preis €</b>	
Vormontiertes Wärmefeld (30W)	-	-	-	-	VF1	86,-	VF1	86,-	

	50 cm		60 cm		75 cm		90 cm		
<b>CORONA OVAL SPIEGEL MIT LED BELEUCHTUNG UND MIT ODER OHNE LICHTREGLER (IP44)</b>									
	<b>Variante</b>	<b>Art. Nr.</b>	<b>Preis €</b>	<b>Art. Nr.</b>	<b>Preis €</b>	<b>Art. Nr.</b>	<b>Preis €</b>	<b>Art. Nr.</b>	<b>Preis €</b>
	Ohne Lichtregler 	94250	512,-	-	-	-	-	-	-
Mit Lichtregler 	95950	626,-	-	-	-	-	-	-	
			<i>Lichtquelle: LED 20W, 3150K, 2291lm</i>						
			<i>Lichtquelle: LED 20W, 2100-6500, 2840lm</i>						
<b>ZUWAHL</b>	<b>Art. Nr.</b>	<b>Preis €</b>	<b>Art. Nr.</b>	<b>Preis €</b>	<b>Art. Nr.</b>	<b>Preis €</b>	<b>Art. Nr.</b>	<b>Preis €</b>	
Vormontiertes Wärmefeld (30W)	VF1	86,-	-	-	-	-	-	-	

### LAMPE FÜR CORONA SPIEGEL MIT LICHTREGLER

HINWEIS: Nur mit Corona Spiegel **MIT** Lichtregler kompatibel

#### BUBBLE (IP44)

	50 cm		60 cm		75 cm		90 cm			
	<b>Farbe</b>	<b>Art. Nr.</b>	<b>Preis €</b>	<b>Art. Nr.</b>	<b>Preis €</b>	<b>Art. Nr.</b>	<b>Preis €</b>	<b>Art. Nr.</b>	<b>Preis €</b>	
	Schwarz	190304470	153,-	190304470	153,-	190304470	153,-	190304470	153,-	
			<i>Lichtquelle: LED 5,5W, 2100-6500K, 685lm</i>		<i>Lichtquelle: LED 5,5W, 2100-6500K, 685lm</i>		<i>Lichtquelle: LED 5,5W, 2100-6500K, 685lm</i>		<i>Lichtquelle: LED 5,5W, 2100-6500K, 685lm</i>	

## SPIEGEL MIT BELEUCHTUNG

	50 cm		60 cm		75 cm		90 cm		
<b>MOON SPIEGEL MIT RAHMEN, LED BELEUCHTUNG UND LICHTREGLER (IP44)</b>									
	<b>Farbe</b>	<b>Art. Nr.</b>	<b>Preis €</b>	<b>Art. Nr.</b>	<b>Preis €</b>	<b>Art. Nr.</b>	<b>Preis €</b>	<b>Art. Nr.</b>	<b>Preis €</b>
	Schwarz	-	-	-	-	S827-028	811,-	S829-028	957,-
Weiß	-	-	-	-	S827-010	811,-	S829-010	957,-	
Messing	-	-	-	-	S827-031	811,-	S829-031	957,-	
					<i>Lichtquelle: LED 26W, 2100-6500K, 2569lm</i>		<i>Lichtquelle: LED 30W, 2100-6500K, 3379lm</i>		
<b>ZUWAHL</b>	<b>Art. Nr.</b>	<b>Preis €</b>	<b>Art. Nr.</b>	<b>Preis €</b>	<b>Art. Nr.</b>	<b>Preis €</b>	<b>Art. Nr.</b>	<b>Preis €</b>	
Vormontiertes Wärmefeld (30W)	-	-	-	-	VF1	86,-	VF1	86,-	

	50 cm		60 cm		75 cm		90 cm		
<b>MOON OVAL SPIEGEL MIT RAHMEN, LED BELEUCHTUNG UND LICHTREGLER (IP44)</b>									
	<b>Farbe</b>	<b>Art. Nr.</b>	<b>Preis €</b>	<b>Art. Nr.</b>	<b>Preis €</b>	<b>Art. Nr.</b>	<b>Preis €</b>	<b>Art. Nr.</b>	<b>Preis €</b>
	Schwarz	-	-	S826-028	884,-	-	-	-	-
Weiß	-	-	S826-010	884,-	-	-	-	-	
Messing	-	-	S826-031	884,-	-	-	-	-	
			<i>Lichtquelle: LED 26W, 2100-6500K, 2588lm</i>						
<b>ZUWAHL</b>	<b>Art. Nr.</b>	<b>Preis €</b>	<b>Art. Nr.</b>	<b>Preis €</b>	<b>Art. Nr.</b>	<b>Preis €</b>	<b>Art. Nr.</b>	<b>Preis €</b>	
Vormontiertes Wärmefeld (30W)	-	-	VF1	86,-	-	-	-	-	

## SPIEGEL MIT BELEUCHTUNG

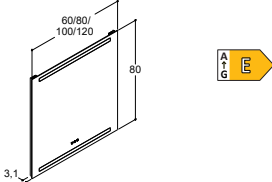
	60 cm	80 cm	100 cm	120 cm
<b>LEVEL SPIEGEL MIT LED BELEUCHTUNG OBEN UND UNTEN SOWIE LICHTREGLER (IP44)</b>				
	<b>Art. Nr.</b> 94060 <b>Preis €</b> 471,- Lichtquelle: LED 2x5,2W, 2100-6500K, 2x688lm	<b>Art. Nr.</b> 94080 <b>Preis €</b> 558,- Lichtquelle: LED 2x7W, 2100-6500K, 2x948lm	<b>Art. Nr.</b> 94000 <b>Preis €</b> 651,- Lichtquelle: LED 2x8,8W, 2100-6500K, 2x1075lm	<b>Art. Nr.</b> 94020 <b>Preis €</b> 745,- Lichtquelle: LED 2x10,3W, 2100-6500K, 2x1249lm
	<b>Art. Nr.</b> VF1 <b>Preis €</b> 86,-	<b>Art. Nr.</b> VF1 <b>Preis €</b> 86,-	<b>Art. Nr.</b> VF1 <b>Preis €</b> 86,-	<b>Art. Nr.</b> VF1 <b>Preis €</b> 86,-
<b>ZUWAHL</b>	<b>Art. Nr.</b> VF1 <b>Preis €</b> 86,-	<b>Art. Nr.</b> VF1 <b>Preis €</b> 86,-	<b>Art. Nr.</b> VF1 <b>Preis €</b> 86,-	<b>Art. Nr.</b> VF1 <b>Preis €</b> 86,-
Vormontiertes Wärmefeld (30W)	-	-	-	-
Vormontiertes Wärmefeld, doppelt (2x30W)	-	-	-	-

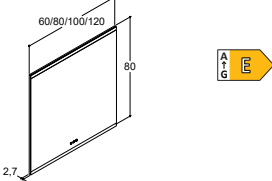
	60 cm	80 cm	100 cm	120 cm
<b>PANORAMA SPIEGEL MIT LED BELEUCHTUNG OBEN UND UNTEN, SOWIE LICHTREGLER (IP44)</b>				
	<b>Art. Nr.</b> 93461 <b>Preis €</b> 471,- Lichtquelle: LED 2x5,9W, 2100-6500K, 2x759lm	<b>Art. Nr.</b> 93481 <b>Preis €</b> 558,- Lichtquelle: LED 2x7,5W, 2100-6500K, 2x1008lm	<b>Art. Nr.</b> 93401 <b>Preis €</b> 651,- Lichtquelle: LED 2x9,4W, 2100-6500K, 2x1299lm	<b>Art. Nr.</b> 93421 <b>Preis €</b> 745,- Lichtquelle: LED 2x11,1W, 2100-6500K, 2x1569lm
	<b>Art. Nr.</b> VF1 <b>Preis €</b> 86,-	<b>Art. Nr.</b> VF1 <b>Preis €</b> 86,-	<b>Art. Nr.</b> VF1 <b>Preis €</b> 86,-	<b>Art. Nr.</b> VF1 <b>Preis €</b> 86,-
<b>ZUWAHL</b>	<b>Art. Nr.</b> VF1 <b>Preis €</b> 86,-	<b>Art. Nr.</b> VF1 <b>Preis €</b> 86,-	<b>Art. Nr.</b> VF1 <b>Preis €</b> 86,-	<b>Art. Nr.</b> VF1 <b>Preis €</b> 86,-
Vormontiertes Wärmefeld (30W)	-	-	-	-
Vormontiertes Wärmefeld, doppelt (2x30W)	-	-	-	-

## SPIEGEL OHNE BELEUCHTUNG

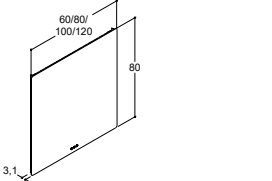
	60 cm	80 cm	100 cm	120 cm
<b>SOFT SPIEGEL MIT ABGERUNDETEN ECKEN, OHNE BELEUCHTUNG, MIT LICHTREGLER (IP44)</b>				
	<b>Art. Nr.</b> 94160 <b>Preis €</b> 444,-	<b>Art. Nr.</b> 94180 <b>Preis €</b> 474,-	<b>Art. Nr.</b> 94100 <b>Preis €</b> 508,-	<b>Art. Nr.</b> 94120 <b>Preis €</b> 540,-
	<b>Art. Nr.</b> VF1 <b>Preis €</b> 86,-	<b>Art. Nr.</b> VF1 <b>Preis €</b> 86,-	<b>Art. Nr.</b> VF1 <b>Preis €</b> 86,-	<b>Art. Nr.</b> VF1 <b>Preis €</b> 86,-
<b>ZUWAHL</b>	<b>Art. Nr.</b> VF1 <b>Preis €</b> 86,-	<b>Art. Nr.</b> VF1 <b>Preis €</b> 86,-	<b>Art. Nr.</b> VF1 <b>Preis €</b> 86,-	<b>Art. Nr.</b> VF1 <b>Preis €</b> 86,-
Vormontiertes Wärmefeld (30W)	-	-	-	-
Vormontiertes Wärmefeld, doppelt (2x30W)	-	-	-	-

### LAMPEN FÜR SOFT SPIEGEL

HINWEIS: Nur mit Soft Spiegel kompatibel

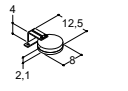
	60 cm	80 cm	100 cm	120 cm
<b>JUPITER (IP44)</b>				
	<b>Farbe</b> Chrom <b>Art. Nr.</b> 190303880 <b>Preis €</b> 99,-	<b>Art. Nr.</b> 190303880 <b>Preis €</b> 99,-	<b>Art. Nr.</b> 190303880 <b>Preis €</b> 99,-	<b>Art. Nr.</b> 190303880 <b>Preis €</b> 99,-
	Weiß <b>Art. Nr.</b> 190303881 <b>Preis €</b> 99,-	<b>Art. Nr.</b> 190303881 <b>Preis €</b> 99,-	<b>Art. Nr.</b> 190303881 <b>Preis €</b> 99,-	<b>Art. Nr.</b> 190303881 <b>Preis €</b> 99,-
Schwarz <b>Art. Nr.</b> 190303887 <b>Preis €</b> 99,- Lichtquelle: LED 5,6W, 2100-6500K, 679lm	<b>Art. Nr.</b> 190303887 <b>Preis €</b> 99,- Lichtquelle: LED 5,6W, 2100-6500K, 679lm	<b>Art. Nr.</b> 190303887 <b>Preis €</b> 99,- Lichtquelle: LED 5,6W, 2100-6500K, 679lm	<b>Art. Nr.</b> 190303887 <b>Preis €</b> 99,- Lichtquelle: LED 5,6W, 2100-6500K, 679lm	
	Zuwahl 2 Lampen	Zuwahl 2 Lampen	Zuwahl 2 Lampen	Zuwahl 2 Lampen
	Ø 8 cm			

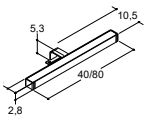
	60 cm	80 cm	100 cm	120 cm
<b>STRATOS (IP44)</b>				
	<b>Farbe</b> Chrom <b>Art. Nr.</b> 190303900 <b>Preis €</b> 153,-	<b>Art. Nr.</b> 190303902 <b>Preis €</b> 230,-	<b>Art. Nr.</b> 190303902 <b>Preis €</b> 230,-	<b>Art. Nr.</b> 190303902 <b>Preis €</b> 230,-
	Schwarz <b>Art. Nr.</b> 190303905 <b>Preis €</b> 153,- Lichtquelle: LED 4,1W, 2100-6500K, 398lm	<b>Art. Nr.</b> 190303907 <b>Preis €</b> 230,- Lichtquelle: LED 8,5W, 2100-6500K, 787lm	<b>Art. Nr.</b> 190303907 <b>Preis €</b> 230,- Lichtquelle: LED 8,5W, 2100-6500K, 787lm	<b>Art. Nr.</b> 190303907 <b>Preis €</b> 230,- Lichtquelle: LED 8,5W, 2100-6500K, 787lm
	40 cm Lampe	80 cm Lampe	80 cm Lampe	80 cm Lampe

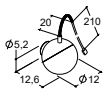
	60 cm	80 cm	100 cm	120 cm
<b>BUBBLE (IP44)</b>				
	<b>Farbe</b> Schwarz <b>Art. Nr.</b> 190304470 <b>Preis €</b> 153,- Lichtquelle: LED 5,5W, 2100-6500K, 685lm	<b>Art. Nr.</b> 190304470 <b>Preis €</b> 153,- Lichtquelle: LED 5,5W, 2100-6500K, 685lm	<b>Art. Nr.</b> 190304470 <b>Preis €</b> 153,- Lichtquelle: LED 5,5W, 2100-6500K, 685lm	<b>Art. Nr.</b> 190304470 <b>Preis €</b> 153,- Lichtquelle: LED 5,5W, 2100-6500K, 685lm

# SPIEGELSCHRÄNKE

60 cm

## LEVEL SPIEGELSCHRÄNKE MIT LICHT OBEN UND UNTEN SOWIE LICHTREGLER (IP44)

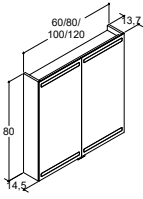

Farbe
Wei matt
Wei hochglanz
Grau matt
Nordische Eiche-Nb.
Aschgrau
Braune Eiche-Nb.
Schwarze Eiche-Nb.
Wei matt Folie
Schwarz matt Folie
Spiegelgiebel

Art. Nr.	Preis €
S576-110	1.140,-
S576-112	1.140,-
S576-103	1.140,-
S576-125	1.140,-
S576-198	1.140,-
S576-152	1.140,-
S576-150	1.140,-
S576-143	1.140,-
S576-164	1.140,-
S576-147	1.140,-



Lichtquelle: LED 2x8W, 2100-6500K, 2x1024lm

2 Tren: 29,7, 29,7 cm

Inkl. Vergrberungsspiegel, Magnetleiste, Metallablage, Griffe und rechts montierter 1 x 230V Steckdos, Schalter und USB-Anschluss

### ZUWAHL - IN SPIEGELSCHRÄNKE, VORMONTIERT

Doppelsteckdose anstatt einzeln (2x230V)

Art. Nr.	Preis €
EL-2	74,-

Steckdose links anstatt rechts montiert (230V)

Art. Nr.	Preis €
EL-L	0,-

Metallablage, Holzkassette und Metallhalter

Art. Nr.	Preis €
SP3	74,-

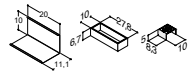

HANDY-Vergrberungsspiegel mit Licht und Aufhnger - anstelle des mitgelieferten Vergrberungsspiegels

Art. Nr.	Preis €
MS	69,-



## STYLE SPIEGELSCHRÄNKE OHNE LICHT, MIT LICHTREGLER (IP44)

Zuwahl Lampen

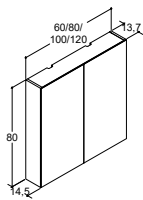

Farbe
Wei matt
Wei hochglanz
Grau matt
Nordische Eiche-Nb.
Aschgrau
Braune Eiche-Nb.
Schwarze Eiche-Nb.
Wei matt Folie
Schwarz matt Folie

Art. Nr.	Preis €
S586-110	816,-
S586-112	816,-
S586-103	816,-
S586-125	816,-
S586-198	816,-
S586-152	816,-
S586-150	816,-
S586-143	816,-
S586-164	816,-

2 Tren: 30, 30 cm

Inkl. Vergrberungsspiegel, Magnetleiste, Metallablage und rechts montierter 1 x 230V Steckdos, Schalter und USB-Anschluss

### ZUWAHL - IN SPIEGELSCHRÄNKE, VORMONTIERT

Doppelsteckdose anstatt einzeln (2x230V)

Art. Nr.	Preis €
EL-2	74,-

Steckdose links anstatt rechts montiert (230V)

Art. Nr.	Preis €
EL-L	0,-

Metallablage, Holzkassette und Metallhalter

Art. Nr.	Preis €
SP3	74,-

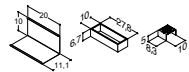

HANDY-Vergrberungsspiegel mit Licht und Aufhnger - anstelle des mitgelieferten Vergrberungsspiegels

Art. Nr.	Preis €
MS	69,-



Innenbeleuchtung - Beidseitig (IP21)



Art. Nr.	Preis €
LISPS	470,-

Lichtquelle: LED 2x5W, 2100-6500K, 2x593lm

Underlight (IP44)



Art. Nr.	Preis €
ULSP60	314,-

Lichtquelle: LED 5W, 2100-6500K, 603lm

## LAMPEN FR STYLE SPIEGELSCHRÄNKE HINWEIS: Nur mit Style Spiegelschrnke kompatibel

### JUPITER (IP44)



Farbe
Chrom
Wei
Schwarz

 8 cm



Art. Nr.	Preis €
2 x 190303880	 99,-
2 x 190303881	 99,-
2 x 190303887	 99,-

Lichtquelle: LED 2x5,6W, 2100-6500K, 2x679lm

Zuwahl 2 Lampen

### STRATOS (IP44)

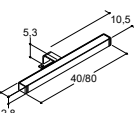

Farbe
Chrom
Schwarz



Art. Nr.	Preis €
190303900	153,-
190303905	153,-

Lichtquelle: LED 4,1W, 2100-6500K, 398lm

40 cm Lampe

80 cm		100 cm mit 2 Türen		100 cm mit 3 Türen		120 cm	
Art. Nr.	Preis €	Art. Nr.	Preis €	Art. Nr.	Preis €	Art. Nr.	Preis €
S578-110	1.333,-	S570-110	1.434,-	-	-	S573-110	1.855,-
S578-112	1.333,-	S570-112	1.434,-	-	-	S573-112	1.855,-
S578-103	1.333,-	S570-103	1.434,-	-	-	S573-103	1.855,-
S578-125	1.333,-	S570-125	1.434,-	-	-	S573-125	1.855,-
S578-198	1.333,-	S570-198	1.434,-	-	-	S573-198	1.855,-
S578-152	1.333,-	S570-152	1.434,-	-	-	S573-152	1.855,-
S578-150	1.333,-	S570-150	1.434,-	-	-	S573-150	1.855,-
S578-143	1.333,-	S570-143	1.434,-	-	-	S573-143	1.855,-
S578-164	1.333,-	S570-164	1.434,-	-	-	S573-164	1.855,-
S578-147	1.333,-	S570-147	1.434,-	-	-	S573-147	1.855,-
Lichtquelle: LED 2x11W, 2100-6500K, 2x1420lm		Lichtquelle: LED 2x14,2W, 2100-6500K, 2x1844lm				Lichtquelle: LED 2x14,5W, 2100-6500K, 2x1910lm	
2 Türen: 39,7, 39,7 cm		2 Türen: 49,7, 49,7 cm				3 Türen: 39,7, 39,7, 39,7 cm	
Art. Nr.	Preis €	Art. Nr.	Preis €	Art. Nr.	Preis €	Art. Nr.	Preis €
EL-2	74,-	EL-2	74,-	-	-	EL-2	74,-
EL-L	0,-	EL-L	0,-	-	-	EL-L	0,-
SP3	74,-	SP3	74,-	-	-	SP3	74,-
MS	69,-	MS	69,-	-	-	MS	69,-
Art. Nr.	Preis €	Art. Nr.	Preis €	Art. Nr.	Preis €	Art. Nr.	Preis €
S588-110	951,-	S580-110	1.018,-	S581-110	1.201,-	S583-110	1.299,-
S588-112	951,-	S580-112	1.018,-	S581-112	1.201,-	S583-112	1.299,-
S588-103	951,-	S580-103	1.018,-	S581-103	1.201,-	S583-103	1.299,-
S588-125	951,-	S580-125	1.018,-	S581-125	1.201,-	S583-125	1.299,-
S588-198	951,-	S580-198	1.018,-	S581-198	1.201,-	S583-198	1.299,-
S588-152	951,-	S580-152	1.018,-	S581-152	1.201,-	S583-152	1.299,-
S588-150	951,-	S580-150	1.018,-	S581-150	1.201,-	S583-150	1.299,-
S588-143	951,-	S580-143	1.018,-	S581-143	1.201,-	S583-143	1.299,-
S588-164	951,-	S580-164	1.018,-	S581-164	1.201,-	S583-164	1.299,-
2 Türen: 40, 40 cm		2 Türen: 50, 50 cm		3 Türen: 28, 40, 28 cm		3 Türen: 38, 40, 38 cm	
Art. Nr.	Preis €	Art. Nr.	Preis €	Art. Nr.	Preis €	Art. Nr.	Preis €
EL-2	74,-	EL-2	74,-	EL-2	74,-	EL-2	74,-
EL-L	0,-	EL-L	0,-	EL-L	0,-	EL-L	0,-
SP3	74,-	SP3	74,-	SP3	74,-	SP3	74,-
MS	69,-	MS	69,-	MS	69,-	MS	69,-
LISPS	470,-	LISPS	470,-	LISPS	470,-	LISPS	470,-
Lichtquelle: LED 2x5W, 2100-6500K, 2x593lm		Lichtquelle: LED 2x5W, 2100-6500K, 2x4593lm		Lichtquelle: LED 2x5W, 2100-6500K, 2x593lm		Lichtquelle: LED 2x5W, 2100-6500K, 2x593lm	
ULSP80	314,-	ULSP100	314,-	ULSP100	314,-	ULSP120	314,-
Lichtquelle: LED 5W, 2100-6500K, 593lm		Lichtquelle: LED 5,2W, 2100-6500K, 647lm		Lichtquelle: LED 5,2W, 2100-6500K, 647lm		Lichtquelle: LED 5,2W, 2100-6500K, 647lm	
Art. Nr.	Preis €	Art. Nr.	Preis €	Art. Nr.	Preis €	Art. Nr.	Preis €
2 x 190303880	à 99,-	2 x 190303880	à 99,-	2 x 190303880	à 99,-	2 x 190303880	à 99,-
2 x 190303881	à 99,-	2 x 190303881	à 99,-	2 x 190303881	à 99,-	2 x 190303881	à 99,-
2 x 190303887	à 99,-	2 x 190303887	à 99,-	2 x 190303887	à 99,-	2 x 190303887	à 99,-
Lichtquelle: LED 2x5,6W, 2100-6500K, 2x679lm		Lichtquelle: LED 2x5,6W, 2100-6500K, 2x679lm		Lichtquelle: LED 2x5,6W, 2100-6500K, 2x679lm		Lichtquelle: LED 2x5,6W, 2100-6500K, 2x679lm	
Zuwahl 2 Lampen		Zuwahl 2 Lampen		Zuwahl 2 Lampen		Zuwahl 2 Lampen	
Art. Nr.	Preis €	Art. Nr.	Preis €	Art. Nr.	Preis €	Art. Nr.	Preis €
190303902	230,-	190303902	230,-	190303902	230,-	190303902	230,-
190303907	230,-	190303907	230,-	190303907	230,-	190303907	230,-
Lichtquelle: LED 8,5W, 2100-6500K, 787lm		Lichtquelle: LED 8,5W, 2100-6500K, 787lm		Lichtquelle: LED 8,5W, 2100-6500K, 787lm		Lichtquelle: LED 8,5W, 2100-6500K, 787lm	
80 cm Lampe		80 cm Lampe		80 cm Lampe		80 cm Lampe	

## ZUBEHÖR

### HANDY-VERGRÖßERUNGSSPIEGEL MIT BELEUCHTUNG



Höhe	Farbe	Beschreibung	Art. Nr.	Preis €
30 cm	Alu-look	Runder Spiegel auf Fuß mit 5-facher Vergrößerung, LED-Beleuchtung mit Lichtregler und USB-Anschluss zum aufladen des eingebauten Akkus. Die Akku-Stärke beträgt 2000 mAh. LED 3,7 Volt, 4 W. Ladezeit 3 Stunden, Nutzungszeit innerhalb 3-5 Stunden	190304390	156,-

### HANDY-VERGRÖßERUNGSSPIEGEL MIT BELEUCHTUNG UND AUFHÄNGER



Breite	Farbe	Beschreibung	Art. Nr.	Preis €
∅ 18 cm	Alu-look	Runder Spiegel mit 5-facher Vergrößerung, LED-Beleuchtung mit Lichtregler und USB-Anschluss zum aufladen des eingebauten Akkus. Die Akku-Stärke beträgt 2000 mAh. LED 3,7 Volt, 4 W. Ladezeit 3 Stunden, Nutzungszeit ca. 3-5 Stunden	190304391	87,-

### VERGRÖßERUNGSSPIEGEL



Breite	Art. Nr.	Preis €
∅ 15 cm	190040310	34,-

### KONSOLE FÜR WANDMONTAGE VON WASCHTISCHEN (NICHT MIT MICCA WASCHTISCH GEEIGNET)



Tiefe	Farbe/Material	Beschreibung	Art. Nr.	Preis €
33 cm	Chrom Verchromtes Stahl	Befestigungsmaterial wird nicht mitgeliefert!	345903646	74,-
42 cm	Chrom Verchromtes Stahl	Befestigungsmaterial wird nicht mitgeliefert!	345904546	74,-

### STÜTZSCHIENE FÜR HOLZTISCHPLATTEN MIT FREIER SPANNWEITE

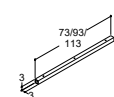

Tiefe	Farbe	Beschreibung	Art. Nr.	Preis €
73 cm	Chrom	Hinweis: Zur Verwendung mit einer freien Spannweite. z.B. zwischen Waschtisch und Konsole, die 80 cm oder mehr beträgt	CT-06	51,-
93 cm	Chrom		CT-07	61,-
113 cm	Chrom		CT-08	65,-

### SIFON

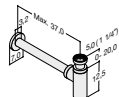

Tiefe	Farbe	Beschreibung	Art. Nr.	Preis €
Max 37 cm	Chrom	Rund 1 1/4" Sifon, inkl. Ablaufrohr und Rosette	4881143	172,-

### SCHAFTVENTIL

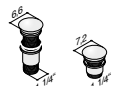

Breite	Farbe	Beschreibung	Art. Nr.	Preis €
∅ 6,6 cm	Chrom	1 1/4" Schaftventil mit Push open	4882143	35,-
∅ 7,2 cm	Chrom	1 1/4" Schaftventil mit Überlauffunktion	4883143	35,-

### VERDECKTER ÜBERLAUF FÜR WASCHTISCH

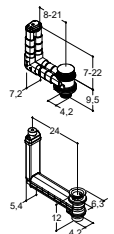

Farbe	Beschreibung	Art. Nr.	Preis €
Chrom	Für Ergo Waschtisch ohne Überlauf Kann nach Bedarf angepaßt werden Mit Push-to-Open Ventil in Chrom	4893843	141,-
Chrom	Für Ergo Waschtisch ohne Überlauf Kann nach Bedarf angepaßt werden	4893643	104,-

### ÜBERLAUFROSETTE FÜR PORZELLANWASCHTISCHE HINWEIS:: Nicht für Aufsatzwaschtische



Farbe	Beschreibung	Art. Nr.	Preis €
Weiß matt	Für Waschtische mit Überlaufloch	4880010	10,-
Chrom		4880043	10,-
Schwarz matt		4880028	10,-
Glänzendes Messing		4880044	10,-

Überlaufkapazität 6L/min

### ÜBERLAUFROSETTE FÜR SOLID SURFACE WASCHTISCHE



Farbe	Beschreibung	Art. Nr.	Preis €
Weiß matt	Für Waschtische mit Überlaufloch	4880110	10,-
Schwarz matt		4880128	10,-
Glänzendes Messing		4880144	10,-

Überlaufkapazität 6L/min

### STECKDOSENEINHEIT FÜR SCHUBLADEN UND SCHRÄNKE



Breite	Farbe	Beschreibung	Art. Nr.	Preis €
6 cm	Alu-look	IP44 Inkl. 120 cm Kabel für Montage	190301094	74,-

Wird nächste Seite fortgesetzt...



## ZUBEHÖR

Von voriger Seite fortgesetzt

### REFINED HANDTUCHHALTER

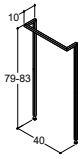

Breite	Farbe	Beschreibung	Art. Nr.	Preis €
40 cm	Schwarz	Zur Montage an Schrankseiten - 1 Set mit 2 Stück.	843200000	287,-

### REINIGUNG UND PFLEGE



Inhalt	Beschreibung	Art. Nr.	Preis €
100 ml	Weißpigmentiertes Pflegeöl für Schubladeneinsätze	0191050	17,-



2 x 500 ml	Pflegeset für Solid Surface Waschtische und Tischplatten	0192000	74,-
------------	--	---------	------

## ABLAGEN

### FLEXIBLE ABLAGE



	35 cm		40 cm		50 cm		0 - 200 cm*	
Farbe	Art. Nr.	Preis €	Art. Nr.	Preis €	Art. Nr.	Preis €	Art. Nr.	Preis €
Schwarz	-	-	190304370	131,-	-	-	-	-

### REACH GLASABLAGE

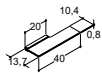

Farbe	Art. Nr.	Preis €	Art. Nr.	Preis €	Art. Nr.	Preis €	Art. Nr.	Preis €
Schwarz	-	-	325900000	131,-	-	-	-	-

Auch für Spiegel ohne Rahmen

### PRESENT SPIEGEL MIT GLAS ABLAGE

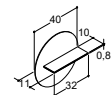

Farbe	Art. Nr.	Preis €	Art. Nr.	Preis €	Art. Nr.	Preis €	Art. Nr.	Preis €
Getönt grau	96040	130,-	-	-	-	-	-	-

Auch für Spiegel ohne Rahmen

### SCHWEBENDE ABLAGEN INKL. WANDBEFESTIGUNG

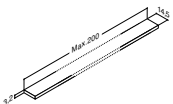

Farbe	Art. Nr.	Preis €	Art. Nr.	Preis €	Art. Nr.	Preis €	Preis €
Weiß matt	NHS-351710	67,-	-	-	NHS-501710	73,-	Preis auf Anfrage*
Grau matt	NHS-351703	67,-	-	-	NHS-501703	73,-	Preis auf Anfrage*
Nordische Eiche-Nb.	NHS-351725	67,-	-	-	NHS-501725	73,-	Preis auf Anfrage*
Aschgrau	NHS-351798	67,-	-	-	NHS-501798	73,-	Preis auf Anfrage*
Braune Eiche-Nb.	NHS-351752	67,-	-	-	NHS-501752	73,-	Preis auf Anfrage*



\*Auf Anfrage auch nach Maß erhältlich, maßstabgerechte Zeichnung erforderlich. Max 200 cm

## ZUBEHÖR - NICHT VORMONTIERT

### ZUBEHÖR FÜR 35 CM TIEFE WASCHTISCHUNTERSCHRÄNKE

		60 cm		80 cm	
PUSH-OPEN					
Art. Nr.	Preis €	Art. Nr.	Preis €	Art. Nr.	Preis €
NP-60	195,-	195,-	NP-80	195,-	195,-

### SCHUBLADENEINSÄTZE FÜR WASCHTISCHUNTERSCHRÄNKE

Tiefe	Farbe	Art. Nr.	Preis €
24,8 cm	 Eiche	305211016	41,-
24,8 cm	 Eiche	305231116	92,-

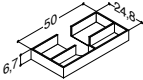

### ZUBEHÖR FÜR 44 CM TIEFE WASCHTISCHUNTERSCHRÄNKE

		60 cm		80 cm		100 cm		120 cm	
PUSH-OPEN									
Art. Nr.	Preis €	Art. Nr.	Preis €	Art. Nr.	Preis €	Art. Nr.	Preis €		
NP-60	195,-	NP-80	195,-	NP-100	195,-	NP-120	195,-		

### SCHUBLADENEINSÄTZE FÜR WASCHTISCHUNTERSCHRÄNKE

Tiefe	Farbe	Art. Nr.	Preis €
33 cm	 Eiche	305250016	111,-
27,8 cm	 Eiche	305210016	41,-
27,8 cm	 Eiche	305220016	60,-
27,8 cm	 Eiche	305230016	73,-
27,8 cm	 Eiche	305230116	92,-
27,8 cm	 Eiche	305240016	104,-



Wird nächste Seite fortgesetzt...

**ZUBEHÖR - NICHT VORMONTIERT**

Von voriger Seite fortgesetzt

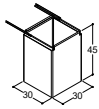
**ZUBEHÖR FÜR HOCHSCHRÄNKE****WÄSCHEBEUTEL**

Tiefe	Material	Art. Nr.	Preis €
30 cm	 Kanvas	190032020	75,-

**HOLZKASSETTEN MIT GLEITSCHIENEN**

Tiefe	Farbe/Material	Art. Nr.	Preis €
30 cm	 Eiche	305222016	74,-

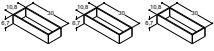
**3 HOLZKASSETTEN FÜR TÜRINNENSEITE SOWIE 3 GLASABLAGEN**

Tiefe	Farbe/Material	Art. Nr.	Preis €
30 cm	 Eiche	195050600	206,-

**ZUBEHÖR FÜR OBERSCHRÄNKE****HOLZKASSETTE**

Tiefe	Farbe	Art. Nr.	Preis €
27,8 cm	 Eiche	305210016	41,-

**METALLHALTER FÜR HOLZKASSETTE**

Breite	Farbe	Art. Nr.	Preis €
10 cm	 Alu-look	515200247	16,-

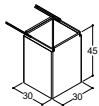





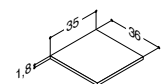

**ZUBEHÖR FÜR UNTERSCHRÄNKE****WÄSCHEBEUTEL**

Tiefe	Material	Art. Nr.	Preis €
30 cm	 Kanvas	190032020	75,-







**HOLZKASSETTE**

Tiefe	Farbe	Art. Nr.	Preis €
30 cm	 Eiche	305222016	74,-

**ABDECKPLATTE**

Breite	Farbe	Art. Nr.	Preis €
35 cm	 Weiß matt	ST-3510	88,-
	 Weiß hochglanz	ST-3512	88,-
	 Grau matt	ST-3503	88,-
	 Nordische Eiche-Nb.	ST-3525	88,-
	 Aschgrau	ST-3598	88,-
	 Braune Eiche-Nb.	ST-3552	88,-
	 Schwarze Eiche-Nb.	ST-3550	88,-
	 Schwarz matt Folie	ST-3564	88,-

# GRIFFE

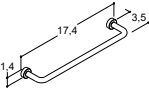
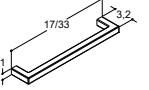
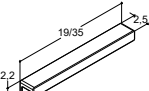
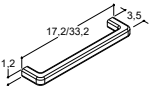
		2-5 cm		17-20 cm		33-36 cm	
	Farbe/Material	Art. Nr.	Preis €	Art. Nr.	Preis €	Art. Nr.	Preis €
	Inox	189562047	15,-	-	-	-	-
	Schwarz	189562028	15,-	-	-	-	-
	Gebürstet Messing	189562044	15,-	-	-	-	-
	Zamak						
	Chrom	189552043	15,-	-	-	-	-
	Glänzendes Messing	189552044	15,-	-	-	-	-
	Zamak						
	Inox	189553047	15,-	-	-	-	-
	Schwarz	189553028	15,-	-	-	-	-
	Gebürstet Messing	189553044	15,-	-	-	-	-
	Aluminium						
	Schwarz	189553068	15,-	-	-	-	-
	Recycelter Kunststoff						
	Weiß	189554010	15,-	-	-	-	-
	Chrom	189554043	15,-	-	-	-	-
	Schwarz	189554028	15,-	-	-	-	-
	Glänzendes Messing	189554044	15,-	-	-	-	-
	Zamak						
	Chrom	-	-	189542043	24,-	189542243	35,-
	Schwarz	-	-	189542028	24,-	189542228	35,-
	Glänzendes Messing	-	-	189542044	24,-	189542244	35,-
	Zamak						
	Chrom	-	-	189555043	24,-	-	-
	Schwarz	-	-	189555028	24,-	-	-
	Gebürstet Messing	-	-	189555045	24,-	-	-
	Glänzendes Messing	-	-	189555044	24,-	-	-
	Edelstahl/Messing						
	Weiß	-	-	189547210	24,-	189547310	35,-
	Chrom	-	-	189547243*	24,-	189547343*	35,-
	Schwarz	-	-	189547228	24,-	189547328	35,-
	Glänzendes Messing	-	-	189547244	24,-	189547344	35,-
	Zamak						
				*Standardgriff für Delta bei 35 cm und 50 cm Türen		*Standardgriff für Delta bei 60, 80, 100, 120 cm Schubläden	
	Inox	-	-	189556047	24,-	189556147	35,-
	Schwarz	-	-	189556028	24,-	189556128	35,-
	Zamak						
	Chrom	-	-	189546043	24,-	189546143	35,-
	Zamak						

HINWEIS: Falls Push Open, Bitte unter den Delta Schränken zuwählen



Es ist viel einfacher, das perfekte Make-up aufzutragen oder eine gründliche Rasur zu machen, wenn das Licht gut ist. Scanbad sind Experten für gute Badezimmerbeleuchtung.

NEU

Parfüms, Cremes und vieles mehr müssen untergebracht werden. Extra Schränke geben Ihnen ein ordentliches und aufgeräumtes Badezimmer mit Platz für alles.

Bei der Multo-Serie können Sie zwischen Türen und Schubladen wählen. Die Türen sind die günstigste Lösung und mit Schubladen erhalten Sie den vollen Überblick.

# SCANBAD MULTO

Scanbad Multo ist ein einfaches und durchdachtes Design für große und kleine Bäder. Hier freut sich täglich die Dreijährige, die gerne die Puppe badet, und das Mädchen, das es immer eilig hat, vor die Tür zu kommen.

Multo schafft Ordnung in den Schubladen und Übersicht hinter den Türen, und hier bekommt man Waschtische, die auch nach jahrelangem Gebrauch noch glänzend und sauber sind.

Multo bietet ein gutes Preis-Leistungs-Verhältnis und durchdachtes dänisches Design, hergestellt in Dänemark.

Inspiration	56
Prisliste	66
Produktinformation	96

# KLEIN ABER FEIN

Wenn Ihr Badezimmer nur wenige Quadratmeter zu bieten hat, dann denken Sie praktisch mit einem kleineren und schmalen Waschtisch mit Waschtischunterschrank. Ein Waschtisch mit zwei Schubladen bietet Stauraum für die wichtigsten Kosmetikartikel und Sie nutzen den Wandplatz unter dem Waschtisch optimal aus. Schauen Sie sich auch die anderen Wandflächen an – vielleicht ist über der Toilette Platz für einen Oberschrank.

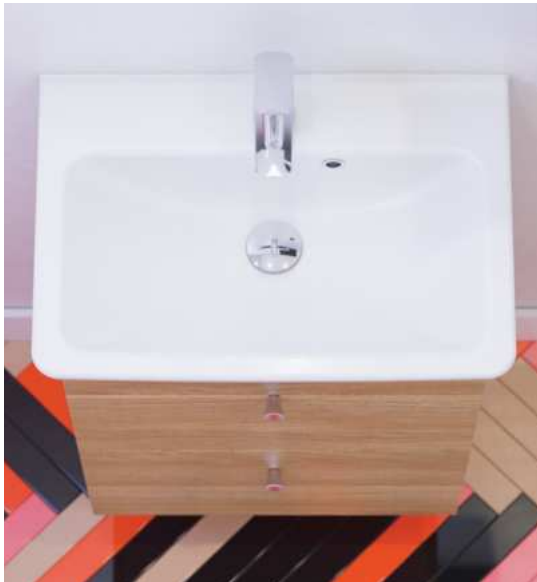

Der Waschtisch Lotto hat ein gutes tiefes Becken und hohe, abgeschrägte Kanten für mehr Platz.

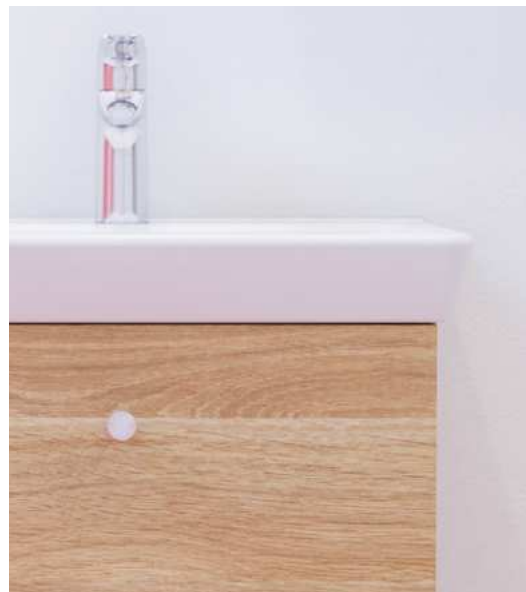

## MULTO

### 50 cm - Warme Eiche

	Art. Nr.	Preis €
Waschtisch, Lotto	536805003	284,-
Waschtischunterschrank	F04-1055	546,-
Spiegel, Select	91950	125,-
<b>Setpreis exkl. gezeigter Griffe</b>		<b>955,-</b>

### Zubehör:

Lampe, Bright	190304490	153,-
Ablage, Chic	581210000	48,-
2 Griffe, Daisy	189552043	30,-



Mit einem guten Spiegel wirkt das Badezimmer größer – ein Effekt, der sich noch verstärkt, wenn Sie auch eine gute Beleuchtung am Spiegel haben, wie hier mit der neuen "Bright" Lampe über dem Spiegel.





NEU

MULTO  
€ 955,-  
EXKL. ZUBEHÖR

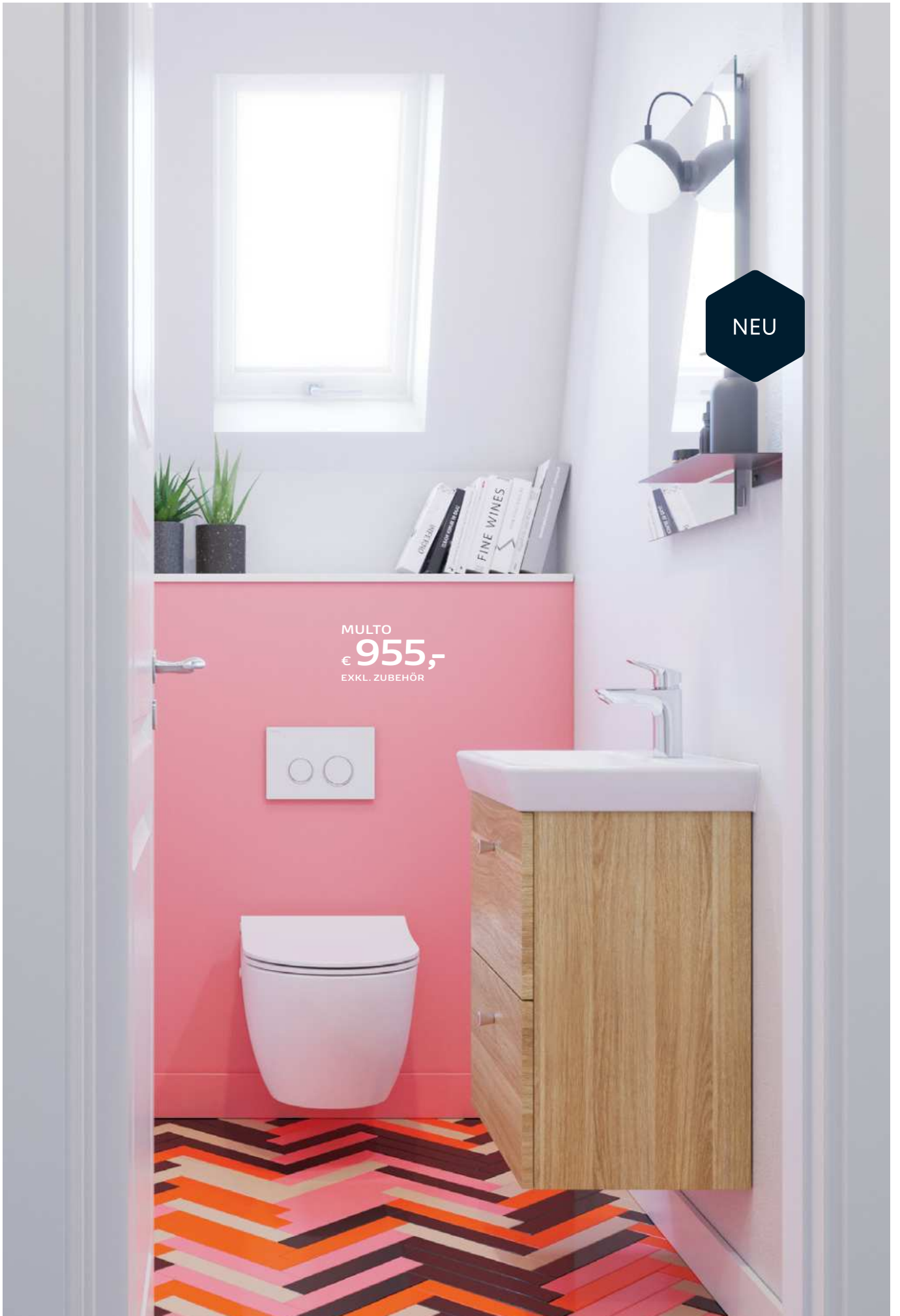

MULTO  
€ **1.127,-**  
EXKL. ZUBEHÖR



**MULTO - 80 CM  
Pine grey**

	Art. Nr.	Preis €
Waschtisch, Lotto	536808003	424,-
Waschtischunterschrank	F23-1017	446,-
Spiegel, Select mit Rahmen	95480	257,-
<b>Setpreis exkl. gezeigter Griffe</b>		<b>1.127,-</b>

**Zubehör:**

Griff, Button	189553068	15,-
Lampe, Libra	190304073	111,-
Badheizkörper, Teide	8108001	220,-

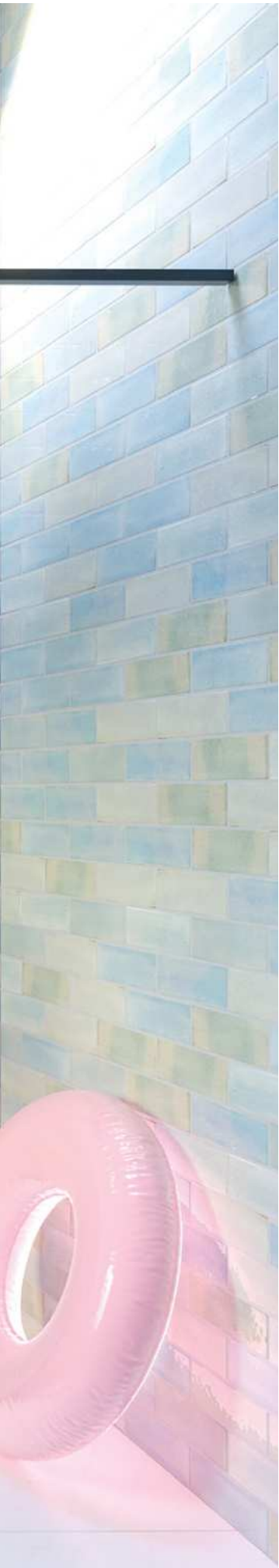

Bei Multo können Sie eine extra tiefe Schublade von 40 cm wählen, die viel Stauraum bietet und gleichzeitig einen schlichten und einfachen Ausdruck verleiht.



MULTO  
€. **3.158,-**  
EXKL. ZUBEHÖR



**MULTO - 120 CM**  
**Weiß matt**

	<b>Art. Nr.</b>	<b>Preis €</b>
Waschtisch, Amber	532412203	950,-
2 Waschtischunterschranke	F09-1010	1.154,-
Spiegelschrank, Top	S512-147	1.054,-
<b>Setpreis exkl. gezeigter Griffe</b>		<b>3.158,-</b>

**Zubehör:**

2 Schubladeneinsätze für Schublade	MSI6044	184,-
4 Griffe, Grace	189555028	96,-
Badheizkörper, Hekla	8112001	441,-

# EINE NACHHALTIGERE WAHL

Haben Sie auch das Gefühl, das kaum herauszufinden ist, welches die nachhaltigste Wahl ist? Wir richten unseren Fokus sehr stark auf nachhaltige Lösungen, die gleichzeitig unseren hohen Qualitätsstandards einhalten – denn Langlebigkeit ist ein wichtiger Faktor bei einem nachhaltigen Produkt. Aber wie sieht es mit den verschiedenen Materialien aus?

Als Beispiel wäre von Bedeutung, sich einen Blick auf den Korpus und die Front des Möbels zu werfen. Auf dieser Seite zeigen wir ein weißes Multo Set, bei dem die Front aus einer folienbeschichteten MDF-Platte besteht. Bei der weißen Folie an der Front aller Scanbad Möbel, sowohl matt als auch in Hochglanz, handelt es sich um eine PVC-freie Folie die aus 40% Recyclingmaterial besteht. Der Korpus besteht aus melaminbeschichtete Spanplatten, bei denen 2/3 der Platte aus recyceltem Holz stammt. 2/3 ist die maximale Obergrenze, da die Platte ansonsten ihre Stärke verlieren würden.



#### TIPP FÜR NACHHALTIGKEIT

Ein praktischer beheizter Handtuchrockner bedeutet, dass die Handtücher länger frisch bleiben, Sie müssen sie also nicht so oft waschen. Der Handtuchrockner verbraucht minimal an Strom und ist mit einer Ein-/Aus-Funktion ausgestattet

# KEINE UNORDNUNG BITTE

Es muss Platz sein für Handtücher, Wäsche, Unterwäsche, Creme, Shampoo und vieles mehr. Oberschränke und Hochschränke sorgen für ein schönes und aufgeräumtes Badezimmer mit viel Stauraum.



## BEANSPRUCHT KAUM PLATZ

Perfekt für Parfum und alle Arten von kleinen Dosen und Flaschen. Der Oberschrank ist in beiden Serien Delta und Multo erhältlich und lässt sich leicht z.B. über der Toilette anbringen, da er nur knapp 20 cm tief ist.



## MARIE, JENS, SOFIE UND EMIL – JEDER ERHÄLT EINE ABLAGE

Jedes Familienmitglied hat eine eigene Ablage. Denn im Hochschrank befinden sich 5 Ablagen bzw. 4, wenn Sie sich für einen Wäschekorb oder Wäschebeutel entscheiden. Viel praktischer Stauraum bedeutet weniger Unordnung, vor allem wenn Sie mehrere Personen sind.





MULTO  
 € **1.436,-**  
 EXKL. SCHRÄNKE UND ZUBEHÖR

MULTO - 100 CM Schwarz struktur	Art. Nr.	Preis €
Waschtisch, Amber	532410003	416,-
Waschtischunterschrank	F42-1029	508,-
Spiegel, Corona	94270	512,-
<b>Setpreis exkl. gezeigter Griffe</b>		<b>1.436,-</b>

Schränke und Zubehör:		
2 Oberschränke	F27-1029	237,-
Hochschrank	F19-1029	371,-
Drahtkorb für Hochschrank	190304210	58,-
4 Griffe, Pixel	189562044	60,-
Ablage, Chic	581210000	48,-



# SIE KÖNNEN MIT DER BADEZIMMERTÜR KNALLEN ...

Aber Sie können nicht mit unseren Türen oder Schubladen knallen, da beide mit Soft-Close-Funktion ausgestattet sind. Entscheiden Sie sich bei der Serie Multo für Türen, wenn Sie nach einer preiswerten Lösung suchen, und für Schubladen, wenn Sie beim Herausziehen der Schublade unbedingt einen Überblick haben wollen.

Die Qualität ist bei dem Auszug der Schubladen ebenso wie bei den Scharnieren der Türen ausgezeichnet, sodass Sie sich auf jahrelange Haltbarkeit verlassen können. Deshalb gewähren wir auch 10 Jahre Garantie.

MULTO  
€ 975,-  
EXKL. ZUBEHÖR

MULTO - 60 CM Grau matt	Art. Nr.	Preis €
Waschtisch, Amber mini	532306003	260,-
Waschtischunterschrank	F02-1003	306,-
Spiegelschrank, Select	S676-103	409,-
<b>Setpreis exkl. gezeigter Griffe</b>		<b>975,-</b>
<b>Zubehör:</b>		
Lampe, Vela	190304080	60,-
2 Griffe, Dot	189554043	30,-
Badheizkörper, Teide	8108001	220,-





MULTO  
 € **1.519,-**  
 EXKL. SCHRÄNKE

**MULTO - 80 CM**

Schwarz struktur	Art. Nr.	Preis €
Waschtisch, Lotto XL	537808103	424,-
Waschtischunterschrank	F15-1029	699,-
Spiegel, Repeat	91381	396,-
<b>Setpreis inkl. Standard Square Griffe</b>		<b>1.519,-</b>

**Schränke:**

Hochschrank, Linksanschlag	F20-1229	522,-
Hochschrank, Rechtsanschlag	F20-1129	522,-



# Multo

## Preisliste

### AMBER MINI UND LOTTO WASCHTISCHE FÜR WASCHTISCHUNTERSCHRÄNKE TIEFE 35 CM

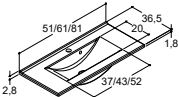
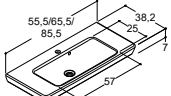
		50 cm		60 cm		80 cm	
<b>AMBER MINI</b>							
	<b>Farbe/Material</b>	<b>Art. Nr.</b>	<b>Preis €</b>	<b>Art. Nr.</b>	<b>Preis €</b>	<b>Art. Nr.</b>	<b>Preis €</b>
	Weiß glänzend						
	Mit Hahnloch	532305003	231,-	532306003	260,-	532308003	314,-
	Sanitärporzellan	<i>Toleranz -5/+5 mm</i>		<i>Toleranz -5/+6 mm</i>		<i>Toleranz -5/+8 mm</i>	
<b>LOTTO</b>							
Auch für Wandmontage geeignet	<b>Farbe/Material</b>	<b>Art. Nr.</b>	<b>Preis €</b>	<b>Art. Nr.</b>	<b>Preis €</b>	<b>Art. Nr.</b>	<b>Preis €</b>
	Weiß glänzend						
	Mit Hahnloch	536805003	284,-	536806003	335,-	536808003	424,-
	Sanitärporzellan	<i>Toleranz -5/+5 mm</i>		<i>Toleranz -5/+6 mm</i>		<i>Toleranz -5/+8 mm</i>	

# WASCHTISCHUNTERSCHRÄNKE TIEFE 35 CM FÜR AMBER MINI UND LOTTO

## WASCHTISCHUNTERSCHRÄNKE MIT TÜREN

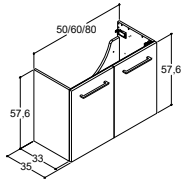

Farbe Seiten/Front	50 cm		60 cm		80 cm	
	Art. Nr.	Preis €	Art. Nr.	Preis €	Art. Nr.	Preis €
Weiß glänzend/Weiß hochglanz	F01-1012	245,-	F02-1012	306,-	F03-1012	377,-
Weiß matt	F01-1010	245,-	F02-1010	306,-	F03-1010	377,-
Grau matt	F01-1003	245,-	F02-1003	306,-	F03-1003	377,-
Warme Eiche	F01-1055	245,-	F02-1055	306,-	F03-1055	377,-
Schwarz struktur	F01-1029	245,-	F02-1029	306,-	F03-1029	377,-
Pine grey	F01-1017	245,-	F02-1017	306,-	F03-1017	377,-
	1 Tür					

## WASCHTISCHUNTERSCHRÄNKE MIT SCHUBLADE

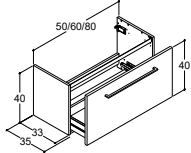

Farbe Seiten/Front	50 cm		60 cm		80 cm	
	Art. Nr.	Preis €	Art. Nr.	Preis €	Art. Nr.	Preis €
Weiß glänzend/Weiß hochglanz	F21-1012	371,-	F22-1012	395,-	F23-1012	446,-
Weiß matt	F21-1010	371,-	F22-1010	395,-	F23-1010	446,-
Grau matt	F21-1003	371,-	F22-1003	395,-	F23-1003	446,-
Warme Eiche	F21-1055	371,-	F22-1055	395,-	F23-1055	446,-
Schwarz struktur	F21-1029	371,-	F22-1029	395,-	F23-1029	446,-
Pine grey	F21-1017	371,-	F22-1017	395,-	F23-1017	446,-

## ZUBEHÖR - NICHT VORMONTIERT

LED Beleuchtung in Schubladen

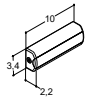

Batteriebetrieben. Für eine Nachmontage in der Schublade. (USB-Kabel zum Aufladen des Akkus enthalten)

Art. Nr.	Preis €	Art. Nr.	Preis €	Art. Nr.	Preis €
190304350	30,-	190304350	30,-	190304350	30,-
<i>Lichtquelle: LED 1W, 4000K, 75lm</i>		<i>Lichtquelle: LED 1W, 4000K, 75lm</i>		<i>Lichtquelle: LED 1W, 4000K, 75lm</i>	

## WASCHTISCHUNTERSCHRÄNKE MIT SCHUBLADEN UND ABLAUF-AUSSCHNITT FÜR WANDABFLUSS

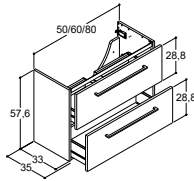

Farbe Seiten/Front	50 cm		60 cm		80 cm	
	Art. Nr.	Preis €	Art. Nr.	Preis €	Art. Nr.	Preis €
Weiß glänzend/Weiß hochglanz	F04-1012	546,-	F05-1012	580,-	F06-1012	655,-
Weiß matt	F04-1010	546,-	F05-1010	580,-	F06-1010	655,-
Grau matt	F04-1003	546,-	F05-1003	580,-	F06-1003	655,-
Warme Eiche	F04-1055	546,-	F05-1055	580,-	F06-1055	655,-
Schwarz struktur	F04-1029	546,-	F05-1029	580,-	F06-1029	655,-
Pine grey	F04-1017	546,-	F05-1017	580,-	F06-1017	655,-

## WASCHTISCHUNTERSCHRÄNKE MIT SCHUBLADEN UND ABLAUF-AUSSCHNITT FÜR BODENABFLUSS

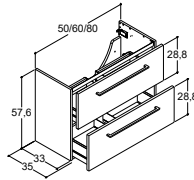

Farbe Seiten/Front	50 cm		60 cm		80 cm	
	Art. Nr.	Preis €	Art. Nr.	Preis €	Art. Nr.	Preis €
Weiß glänzend/Weiß hochglanz	F24-1012	546,-	F25-1012	580,-	F26-1012	655,-
Weiß matt	F24-1010	546,-	F25-1010	580,-	F26-1010	655,-
Grau matt	F24-1003	546,-	F25-1003	580,-	F26-1003	655,-
Warme Eiche	F24-1055	546,-	F25-1055	580,-	F26-1055	655,-
Schwarz struktur	F24-1029	546,-	F25-1029	580,-	F26-1029	655,-
Pine grey	F24-1017	546,-	F25-1017	580,-	F26-1017	655,-

## ZUBEHÖR - NICHT VORMONTIERT

LED Beleuchtung in Schubladen



Batteriebetrieben. Für eine Nachmontage in der Schublade. (USB-Kabel zum Aufladen des Akkus enthalten)

Art. Nr.	Preis €	Art. Nr.	Preis €	Art. Nr.	Preis €
190304350	30,-	190304350	30,-	190304350	30,-
<i>Lichtquelle: LED 1W, 4000K, 75lm</i>		<i>Lichtquelle: LED 1W, 4000K, 75lm</i>		<i>Lichtquelle: LED 1W, 4000K, 75lm</i>	

Schubladeneinsätze für der oberen Schublade - füllt die ganze Schublade aus



Art. Nr.	Preis €	Art. Nr.	Preis €	Art. Nr.	Preis €
MSI5035	73,-	MSI6035	92,-	MSI8035	173,-
Besteht aus: A 40 cm		Besteht aus: A 50 cm		Besteht aus: A 50 cm + 2x B	

# LOTTO XL WASCHTISCH FÜR WASCHTISCHUNTERSCHRÄNKE TIEFE 44 CM

LOTTO XL Auch für Wandmontage geeignet	Farbe/Material	80 cm		100 cm		120 cm	
		Art. Nr.	Preis €	Art. Nr.	Preis €	Art. Nr.	Preis €
	Weiß glänzend	537808103	424,-	537810103	552,-	537812103	712,-
	Mit Hahnloch						
	Sanitärporzellan	Toleranz -5/+8 mm		Toleranz -5/+10 mm		Toleranz -5/+12 mm	

## WASCHTISCHUNTERSCHRÄNKE TIEFE 44 CM FÜR LOTTO XL

### WASCHTISCHUNTERSCHRÄNKE MIT TÜREN

	Farbe Seiten/Front	80 cm		100 cm		120 cm	
		Art. Nr.	Preis €	Art. Nr.	Preis €	Art. Nr.	Preis €
	Weiß glänzend/Weiß hochglanz	F14-1012	377,-	-	-	-	-
	Weiß matt	F14-1010	377,-	-	-	-	-
	Grau matt	F14-1003	377,-	-	-	-	-
	Warme Eiche	F14-1055	377,-	-	-	-	-
	Schwarz struktur	F14-1029	377,-	-	-	-	-
	Pine grey	F14-1017	377,-	-	-	-	-

### WASCHTISCHUNTERSCHRÄNKE MIT SCHUBLADE

	Farbe Seiten/Front	80 cm		100 cm		120 cm	
		Art. Nr.	Preis €	Art. Nr.	Preis €	Art. Nr.	Preis €
	Weiß glänzend/Weiß hochglanz	F41-1012	446,-	F42-1012	508,-	F43-1012	546,-
	Weiß matt	F41-1010	446,-	F42-1010	508,-	F43-1010	546,-
	Grau matt	F41-1003	446,-	F42-1003	508,-	F43-1003	546,-
	Warme Eiche	F41-1055	446,-	F42-1055	508,-	F43-1055	546,-
	Schwarz struktur	F41-1029	446,-	F42-1029	508,-	F43-1029	546,-
	Pine grey	F41-1017	446,-	F42-1017	508,-	F43-1017	546,-

### ZUBEHÖR - NICHT VORMONTIERT

	LED Beleuchtung in der Schublade		LED Beleuchtung in der Schublade		LED Beleuchtung in der Schublade	
	Art. Nr.	Preis €	Art. Nr.	Preis €	Art. Nr.	Preis €
	190304350	30,-	190304350	30,-	190304350	30,-
	Lichtquelle: LED 1W, 4000 K, 75lm		Lichtquelle: LED 1W, 4000 K, 75lm		Lichtquelle: LED 1W, 4000 K, 75lm	
	305250016	111,-	305250016	111,-	305250016	111,-

Batteriebetrieben. Für eine Nachmontage in der Schublade. (USB-Kabel zum Aufladen des Akkus enthalten)

Mitnehmbare Holzkassette für untere Schublade



### WASCHTISCHUNTERSCHRÄNKE MIT SCHUBLADEN UND ABLAUF-AUSSCHNITT IN OBERER SCHUBLADE

	Farbe Seiten/Front	80 cm		100 cm		120 cm	
		Art. Nr.	Preis €	Art. Nr.	Preis €	Art. Nr.	Preis €
	Weiß glänzend/Weiß hochglanz	F15-1012	699,-	F16-1012	759,-	F17-1012	803,-
	Weiß matt	F15-1010	699,-	F16-1010	759,-	F17-1010	803,-
	Grau matt	F15-1003	699,-	F16-1003	759,-	F17-1003	803,-
	Warme Eiche	F15-1055	699,-	F16-1055	759,-	F17-1055	803,-
	Schwarz struktur	F15-1029	699,-	F16-1029	759,-	F17-1029	803,-
	Pine grey	F15-1017	699,-	F16-1017	759,-	F17-1017	803,-

### ZUBEHÖR - NICHT VORMONTIERT

	LED Beleuchtung in Schubladen		LED Beleuchtung in Schubladen		LED Beleuchtung in Schubladen	
	Art. Nr.	Preis €	Art. Nr.	Preis €	Art. Nr.	Preis €
	190304350	30,-	190304350	30,-	190304350	30,-
	Lichtquelle: LED 1W, 4000 K, 75lm		Lichtquelle: LED 1W, 4000 K, 75lm		Lichtquelle: LED 1W, 4000 K, 75lm	
	MSI8044	173,-	MSI10044	194,-	MSI12044	223,-
	Schubladeneinsätze für der oberen Schublade - füllt die ganze Schublade aus		Set besteht aus: A 50 cm + 2 x C		Set besteht aus: A 40 cm + 2 x B	
					Set besteht aus: A 60 cm + 2 x B	
	Mitnehmbare Holzkassette für untere Schublade		305250016		305250016	
					305250016	

## AMBER WASCHTISCH FÜR WASCHTISCHUNTERSCHRÄNKE TIEFE 44 CM

		60 cm		80 cm		100 cm		120 cm	
<b>AMBER</b> 	<b>Farbe/Material</b>	<b>Art. Nr.</b>	<b>Preis €</b>	<b>Art. Nr.</b>	<b>Preis €</b>	<b>Art. Nr.</b>	<b>Preis €</b>	<b>Art. Nr.</b>	<b>Preis €</b>
	Weiß glänzend								
	Mit Hahnloch	532406003	305,-	532408003	359,-	532410003	416,-	532412003	539,-
	Sanitärporzellan	Toleranz -5/+6 mm		Toleranz -5/+8 mm		Toleranz -5/+10 mm		Toleranz -5/+12 mm	

## WASCHTISCHUNTERSCHRÄNKE TIEFE 44 CM FÜR AMBER

		60 cm		80 cm		100 cm		120 cm	
<b>WASCHTISCHUNTERSCHRÄNKE MIT TÜREN</b> 	<b>Farbe Seiten/Front</b>	<b>Art. Nr.</b>	<b>Preis €</b>	<b>Art. Nr.</b>	<b>Preis €</b>	<b>Art. Nr.</b>	<b>Preis €</b>	<b>Art. Nr.</b>	<b>Preis €</b>
	Weiß glänzend/Weiß hochglanz	F07-1012	306,-	F08-1012	377,-	-	-	-	-
	Weiß matt	F07-1010	306,-	F08-1010	377,-	-	-	-	-
	Grau matt	F07-1003	306,-	F08-1003	377,-	-	-	-	-
	Warme Eiche	F07-1055	306,-	F08-1055	377,-	-	-	-	-
	Schwarz struktur	F07-1029	306,-	F08-1029	377,-	-	-	-	-
	Pine grey	F07-1017	306,-	F08-1017	377,-	-	-	-	-

## WASCHTISCHUNTERSCHRÄNKE MIT SCHUBLADE

		60 cm		80 cm		100 cm		120 cm	
	<b>Farbe Seiten/Front</b>	<b>Art. Nr.</b>	<b>Preis €</b>	<b>Art. Nr.</b>	<b>Preis €</b>	<b>Art. Nr.</b>	<b>Preis €</b>	<b>Art. Nr.</b>	<b>Preis €</b>
	Weiß glänzend/Weiß hochglanz	F40-1012	395,-	F41-1012	446,-	F42-1012	508,-	F43-1012	546,-
	Weiß matt	F40-1010	395,-	F41-1010	446,-	F42-1010	508,-	F43-1010	546,-
	Grau matt	F40-1003	395,-	F41-1003	446,-	F42-1003	508,-	F43-1003	546,-
	Warme Eiche	F40-1055	395,-	F41-1055	446,-	F42-1055	508,-	F43-1055	546,-
	Schwarz struktur	F40-1029	395,-	F41-1029	446,-	F42-1029	508,-	F43-1029	546,-
	Pine grey	F40-1017	395,-	F41-1017	446,-	F42-1017	508,-	F43-1017	546,-

## ZUBEHÖR - NICHT VORMONTIERT

	<b>Art. Nr.</b>	<b>Preis €</b>	<b>Art. Nr.</b>	<b>Preis €</b>	<b>Art. Nr.</b>	<b>Preis €</b>	<b>Art. Nr.</b>	<b>Preis €</b>
LED Beleuchtung in der Schublade	190304350	30,-	190304350	30,-	190304350	30,-	190304350	30,-
Lichtquelle: LED 1W, 4000 K, 75lm			Lichtquelle: LED 1W, 4000 K, 75lm		Lichtquelle: LED 1W, 4000 K, 75lm		Lichtquelle: LED 1W, 4000 K, 75lm	
Batteriebetrieben. Für eine Nachmontage in der Schublade. (USB-Kabel zum Aufladen des Akkus enthalten)								
Mitnehmbare Holzkassette für untere Schublade	305250016	111,-	305250016	111,-	305250016	111,-	305250016	111,-

## WASCHTISCHUNTERSCHRÄNKE MIT SCHUBLADEN UND ABLAUF-AUSSCHNITT IN OBERER SCHUBLADE

		60 cm		80 cm		100 cm		120 cm	
	<b>Farbe Seiten/Front</b>	<b>Art. Nr.</b>	<b>Preis €</b>	<b>Art. Nr.</b>	<b>Preis €</b>	<b>Art. Nr.</b>	<b>Preis €</b>	<b>Art. Nr.</b>	<b>Preis €</b>
	Weiß glänzend/Weiß hochglanz	F09-1012	577,-	F10-1012	699,-	F11-1012	759,-	F12-1012	803,-
	Weiß matt	F09-1010	577,-	F10-1010	699,-	F11-1010	759,-	F12-1010	803,-
	Grau matt	F09-1003	577,-	F10-1003	699,-	F11-1003	759,-	F12-1003	803,-
	Warme Eiche	F09-1055	577,-	F10-1055	699,-	F11-1055	759,-	F12-1055	803,-
	Schwarz struktur	F09-1029	577,-	F10-1029	699,-	F11-1029	759,-	F12-1029	803,-
	Pine grey	F09-1017	577,-	F10-1017	699,-	F11-1017	759,-	F12-1017	803,-

## ZUBEHÖR - NICHT VORMONTIERT

	<b>Art. Nr.</b>	<b>Preis €</b>	<b>Art. Nr.</b>	<b>Preis €</b>	<b>Art. Nr.</b>	<b>Preis €</b>	<b>Art. Nr.</b>	<b>Preis €</b>
LED Beleuchtung in Schubladen	190304350	30,-	190304350	30,-	190304350	30,-	190304350	30,-
Lichtquelle: LED 1W, 4000 K, 75lm			Lichtquelle: LED 1W, 4000 K, 75lm		Lichtquelle: LED 1W, 4000 K, 75lm		Lichtquelle: LED 1W, 4000 K, 75lm	
Batteriebetrieben. Für eine Nachmontage in der Schublade. (USB-Kabel zum Aufladen des Akkus enthalten)								
Schubladeneinsätze für der oberen Schublade - füllt die ganze Schublade aus	MSI6044	92,-	MSI8044	173,-	MSI10044	194,-	MSI12044	223,-
Besteht aus: A 50 cm			Das Set besteht aus: A 50 cm + 2 x C		Das Set besteht aus: A 40 cm + 2 x B		Das Set besteht aus: A 60 cm + 2 x B	
Mitnehmbare Holzkassette für untere Schublade	305250016	111,-	305250016	111,-	305250016	111,-	305250016	111,-

# AMBER DOPPELWASCHTISCH FÜR WASCHTISCHUNTERSCHRÄNKE TIEFE 44 CM

AMBER

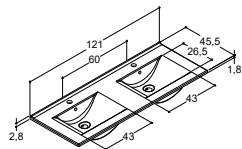

**Farbe/Material**

- Wei glnzend
- Mit Hahnloch
- Sanitrporzellan

120 cm fr 2 Schubladen		120 cm fr 4 Schubladen	
Art. Nr.	Preis €	Art. Nr.	Preis €
532412203	950,-	532412203	950,-
Toleranz -5/+12 mm		Toleranz -5/+12 mm	

# WASCHTISCHUNTERSCHRÄNKE TIEFE 44 CM FR AMBER DOPPELWASCHTISCHE

WASCHTISCHUNTERSCHRÄNKE

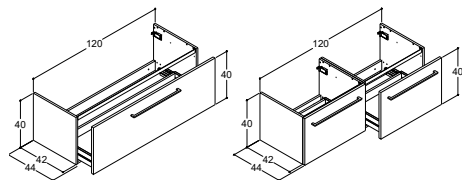

**Farbe Seiten/Front**

- Wei glnzend/Wei hochglanz
- Wei matt
- Grau matt
- Warme Eiche
- Schwarz struktur
- Pine grey

120 cm mit 1 Schublade		120 cm mit 2 Schubladen	
Art. Nr.	Preis €	Art. Nr.	Preis €
F43-1012	546,-	2 x F40-1012	 395,-
F43-1010	546,-	2 x F40-1010	 395,-
F43-1003	546,-	2 x F40-1003	 395,-
F43-1055	546,-	2 x F40-1055	 395,-
F43-1029	546,-	2 x F40-1029	 395,-
F43-1017	546,-	2 x F40-1017	 395,-

ZUBEHR - NICHT VORMONTIERT

LED Beleuchtung in Schubladen



Batteriebetrieben. Fr eine Nachmontage in der Schublade. (USB-Kabel zum Aufladen des Akkus enthalten)

Mitnehmbare Holzkassette fr Schublade



Art. Nr.	Preis €	Art. Nr.	Preis €
190304350	30,-	190304350	30,-
Lichtquelle: LED 1W, 4000K, 75lm		Lichtquelle: LED 1W, 4000K, 75lm	
305250016	111,-	305250016	111,-

WASCHTISCHUNTERSCHRÄNKE MIT 2 ABLAUF-AUSCHNITTEN IN OBERE/N SCHUBLADE/N

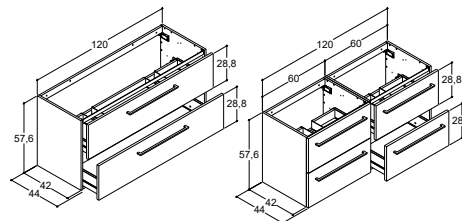

**Farbe Seiten/Front**

- Wei glnzend/Wei hochglanz
- Wei matt
- Grau matt
- Warme Eiche
- Schwarz struktur
- Pine grey

120 cm mit 2 Schublade		120 cm mit 4 Schubladen	
Art. Nr.	Preis €	Art. Nr.	Preis €
F13-1012	803,-	2 x F09-1012	 577,-
F13-1010	803,-	2 x F09-1010	 577,-
F13-1003	803,-	2 x F09-1003	 577,-
F13-1055	803,-	2 x F09-1055	 577,-
F13-1029	803,-	2 x F09-1029	 577,-
F13-1017	803,-	2 x F09-1017	 577,-

ZUBEHR - NICHT VORMONTIERT

LED Beleuchtung in Schubladen

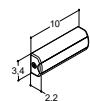

Batteriebetrieben. Fr eine Nachmontage in der Schublade. (USB-Kabel zum Aufladen des Akkus enthalten)

Schubladeneinstze fr der oberen Schublade - fllt die ganze Schublade aus

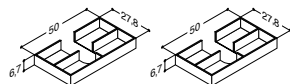

Mitnehmbare Holzkassette fr untere Schublade



Art. Nr.	Preis €	Art. Nr.	Preis €
190304350	30,-	190304350	30,-
Lichtquelle: LED 1W, 4000K, 75lm		Lichtquelle: LED 1W, 4000K, 75lm	
MSI12044D	185,-	MSI12044D	185,-
305250016	111,-	305250016	111,-

# HOCHSCHRÄNKE

	30 cm		40 cm			
	DREHBARE TÜR		LINKSANSCHLAG		RECHTSANSCHLAG	

## HOCHSCHRÄNKE MIT 1 HOLZABLAGE UND 4 GLASABLAGENLLER

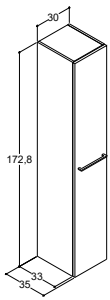

Farbe Seiten/Front	Art. Nr.	Preis €	Art. Nr.	Preis €	Art. Nr.	Preis €
Weiß glänzend/Weiß hochglanz	F19-1012	371,-	-	-	-	-
Weiß matt	F19-1010	371,-	-	-	-	-
Grau matt	F19-1003	371,-	-	-	-	-
Warme Eiche	F19-1055	371,-	-	-	-	-
Schwarz struktur	F19-1029	371,-	-	-	-	-
Pine grey	F19-1017	371,-	-	-	-	-

## HOCHSCHRÄNKE MIT 1 HOLZABLAGE, 4 GLASABLAGEN UND 3 ABLAGEN AN DER TÜRINNENSEITE

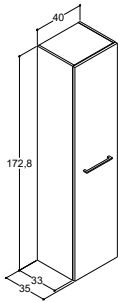

Farbe Seiten/Front	Art. Nr.	Preis €	Art. Nr.	Preis €	Art. Nr.	Preis €
Weiß glänzend/Weiß hochglanz	-	-	F20-1212	522,-	F20-1112	522,-
Weiß matt	-	-	F20-1210	522,-	F20-1110	522,-
Grau matt	-	-	F20-1203	522,-	F20-1103	522,-
Warme Eiche	-	-	F20-1255	522,-	F20-1155	522,-
Schwarz struktur	-	-	F20-1229	522,-	F20-1129	522,-
Pine grey	-	-	F20-1217	522,-	F20-1117	522,-

## ZUBEHÖR - NICHT VORMONTIERT

Drahtkorb inkl. Schienen

Art. Nr.	Preis €	Art. Nr.	Preis €	Art. Nr.	Preis €
190304210	58,-	190304212	58,-	190304212	58,-

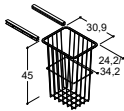

# OBERSCHRÄNKE

## OBERSCHRÄNKE MIT 3 GLASABLAGEN

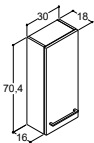

Farbe Seiten/Front	Art. Nr.	Preis €	Art. Nr.	Preis €	Art. Nr.	Preis €
Weiß glänzend/Weiß hochglanz	F27-1012	237,-	-	-	-	-
Weiß matt	F27-1010	237,-	-	-	-	-
Grau matt	F27-1003	237,-	-	-	-	-
Warme Eiche	F27-1055	237,-	-	-	-	-
Schwarz struktur	F27-1029	237,-	-	-	-	-
Pine grey	F27-1017	237,-	-	-	-	-

# SPIEGEL MIT BELEUCHTUNG

## CORONA SPIEGEL MIT LED LICHT (IP44)

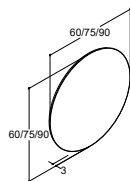

### ZUBEHÖR - NICHT VORMONTIERT

Wärmefeld 30W für Selbstmontage

50 cm		60 cm	
Art. Nr.	Preis €	Art. Nr.	Preis €
-	-	94260	451,-
<i>Lichtquelle: LED 15W, 3150K, 1431lm</i>			
Art. Nr.	Preis €	Art. Nr.	Preis €
-	-	-	-



## CORONA SPIEGEL MIT LED LICHT (IP44)

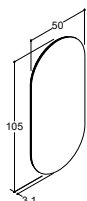

### ZUBEHÖR - NICHT VORMONTIERT

Wärmefeld 30W für Selbstmontage

Art. Nr.	Preis €	Art. Nr.	Preis €
94250	512,-	-	-
<i>Lichtquelle: LED 20w, 3150K, 2291lm</i>			
Art. Nr.	Preis €	Art. Nr.	Preis €
NV-3351	66,-	-	-



## SHINE SPIEGEL MIT SCHWARZEM RAHMEN, LED LICHT, EIN-/AUSSCHALTER UND DIMMFUNKTION (IP44)

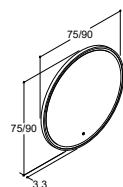

Farbe  
 Schwarz

### ZUBEHÖR - NICHT VORMONTIERT

Wärmefeld 30W für Selbstmontage

Art. Nr.	Preis €	Art. Nr.	Preis €
-	-	-	-
Art. Nr.	Preis €	Art. Nr.	Preis €
-	-	-	-



## REPEAT SPIEGEL (IP44)

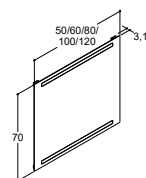

Ohne Sensor  
 Mit Sensor

### ZUBEHÖR - NICHT VORMONTIERT

Wärmefeld 30W für Selbstmontage

Art. Nr.	Preis €	Art. Nr.	Preis €
91351	287,-	91361	336,-
91350	317,-	91360	373,-
<i>Lichtquelle: LED 2x4,5W, 3150K, 2x555lm</i>		<i>Lichtquelle: LED 2x5,3W, 3150K, 2x632lm</i>	
Art. Nr.	Preis €	Art. Nr.	Preis €
NV-3737	66,-	NV-3051	66,-





75-80 cm		90-100 cm		120 cm	
<b>Art. Nr.</b>	<b>Preis €</b>	<b>Art. Nr.</b>	<b>Preis €</b>	<b>Art. Nr.</b>	<b>Preis €</b>
94270	512,-	94290	576,-	-	-
<i>Lichtquelle: LED 20W, 3150K, 2112lm</i>		<i>Lichtquelle: LED 24W, 3150K, 2565lm</i>			
<b>Art. Nr.</b>	<b>Preis €</b>	<b>Art. Nr.</b>	<b>Preis €</b>	<b>Art. Nr.</b>	<b>Preis €</b>
NV-3737	66,-	NV-3737	66,-	-	-
<b>Art. Nr.</b>	<b>Preis €</b>	<b>Art. Nr.</b>	<b>Preis €</b>	<b>Art. Nr.</b>	<b>Preis €</b>
--		--		-	-
<b>Art. Nr.</b>	<b>Preis €</b>	<b>Art. Nr.</b>	<b>Preis €</b>	<b>Art. Nr.</b>	<b>Preis €</b>
-	-	-	-	-	-
<b>Art. Nr.</b>	<b>Preis €</b>	<b>Art. Nr.</b>	<b>Preis €</b>	<b>Art. Nr.</b>	<b>Preis €</b>
94770	569,-	94790	640,-	-	-
<i>Lichtquelle: LED 21W, 3150K, 2602lm</i>		<i>Lichtquelle: LED 25W, 3150K, 3083lm</i>			
<b>Art. Nr.</b>	<b>Preis €</b>	<b>Art. Nr.</b>	<b>Preis €</b>	<b>Art. Nr.</b>	<b>Preis €</b>
NV-3737	66,-	NV-3351	66,-	-	-
<b>Art. Nr.</b>	<b>Preis €</b>	<b>Art. Nr.</b>	<b>Preis €</b>	<b>Art. Nr.</b>	<b>Preis €</b>
91381	396,-	91301	467,-	91321	537,-
91380	442,-	91300	520,-	91320	596,-
<i>Lichtquelle: LED 2*6,8W, 3150K, 2*872lm</i>		<i>Lichtquelle: LED 2*8,9W, 3150K, 2*1076lm</i>		<i>Lichtquelle: LED 2*10,9W, 3150K, 2*1304lm</i>	
<b>Art. Nr.</b>	<b>Preis €</b>	<b>Art. Nr.</b>	<b>Preis €</b>	<b>Art. Nr.</b>	<b>Preis €</b>
NV-3051	66,-	NV-3051	66,-	NV-3051	66,-

# SPIEGEL OHNE LICHT

## SELECT SPIEGEL OHNE LICHT

Zuwahl Lampen

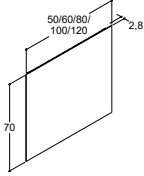

### ZUBEHÖR - NICHT VORMONTIERT

Wärmefeld 30W für Selbstmontage

Wärmefeld, doppelt (2x30W) für Selbstmontage

## SELECT SPIEGEL MIT SCHWARZEM RAHMEN OHNE LICHT

Zuwahl Lampen

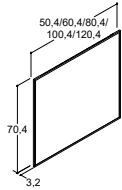

### ZUBEHÖR - NICHT VORMONTIERT

Wärmefeld 30W für Selbstmontage

Wärmefeld, doppelt (2x30W) für Selbstmontage

## LAMPEN FÜR SPIEGEL OHNE LICHT

HINWEIS: Nur mit Multo Spiegel ohne Beleuchtung kompatibel

### LIBRA (IP44)

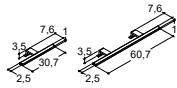

Farbe	Art. Nr.	Preis €	Art. Nr.	Preis €
Chrom	190304070	72,-	190304070	72,-
Schwarz	190304072	72,-	190304072	72,-
	Lichtquelle: LED 5W, 3150K, 394lm		Lichtquelle: LED 5W, 3150K, 394lm	
	30,7 cm Lampe		30,7 cm Lampe	

### VELA (IP44)



Farbe	Art. Nr.	Preis €	Art. Nr.	Preis €
Chrom	190304080	60,-	190304080	60,-
	Lichtquelle: LED 5W, 3150K, 370lm		Lichtquelle: LED 5W, 3150K, 370lm	

### BRIGHT (IP44)



Farbe	Art. Nr.	Preis €	Art. Nr.	Preis €
Schwarz	190304490	153,-	190304490	153,-
	Lichtquelle: LED 5W, 3000K, 636lm		Lichtquelle: LED 5W, 3000K, 636lm	



50 cm		60 cm	
-------	--	-------	--

Art. Nr.	Preis €	Art. Nr.	Preis €
91950	125,-	91960	132,-

Art. Nr.	Preis €	Art. Nr.	Preis €
NV-3050	66,-	NV-3050	66,-
-	-	-	-

Art. Nr.	Preis €	Art. Nr.	Preis €
95450	226,-	95460	237,-

Art. Nr.	Preis €	Art. Nr.	Preis €
NV-3050	66,-	NV-3050	66,-
-	-	-	-

80 cm		100 cm		120 cm	
<b>Art. Nr.</b>	<b>Preis €</b>	<b>Art. Nr.</b>	<b>Preis €</b>	<b>Art. Nr.</b>	<b>Preis €</b>
91980	143,-	91910	160,-	91920	181,-
<b>Art. Nr.</b>	<b>Preis €</b>	<b>Art. Nr.</b>	<b>Preis €</b>	<b>Art. Nr.</b>	<b>Preis €</b>
NV-3050	66,-	NV-3050	66,-	NV-3050	66,-
-	-	-	-	2 x NV-3051	à 66,-
<b>Art. Nr.</b>	<b>Preis €</b>	<b>Art. Nr.</b>	<b>Preis €</b>	<b>Art. Nr.</b>	<b>Preis €</b>
95480	257,-	95410	289,-	95420	324,-
<b>Art. Nr.</b>	<b>Preis €</b>	<b>Art. Nr.</b>	<b>Preis €</b>	<b>Art. Nr.</b>	<b>Preis €</b>
NV-3050	66,-	NV-3050	66,-	NV-3050	66,-
-	-	-	-	2 x NV-3051	à 66,-
<b>Art. Nr.</b>	<b>Preis €</b>	<b>Art. Nr.</b>	<b>Preis €</b>	<b>Art. Nr.</b>	<b>Preis €</b>
190304071	111,-	190304071	111,-	190304071	111,-
190304073	111,-	190304073	111,-	190304073	111,-
 Lichtquelle: LED 9W, 3150K, 843lm 60,7 cm Lampe		 Lichtquelle: LED 9W, 3150K, 843lm 60,7 cm Lampe		 Lichtquelle: LED 9W, 3150K, 843lm 60,7 cm Lampe	
<b>Art. Nr.</b>	<b>Preis €</b>	<b>Art. Nr.</b>	<b>Preis €</b>	<b>Art. Nr.</b>	<b>Preis €</b>
190304080	60,-	190304080	60,-	190304080	60,-
Lichtquelle: LED 5W, 3150K, 370lm		Lichtquelle: LED 5W, 3150K, 370lm		Lichtquelle: LED 5W, 3150K, 370lm	
<b>Art. Nr.</b>	<b>Preis €</b>	<b>Art. Nr.</b>	<b>Preis €</b>	<b>Art. Nr.</b>	<b>Preis €</b>
190304490	153,-	190304490	153,-	190304490	153,-
Lichtquelle: LED 5W, 3000K, 636lm		Lichtquelle: LED 5W, 3000K, 636lm		Lichtquelle: LED 5W, 3000K, 636lm	

# SPIEGELSTRÄNKE

## TOP SPIEGELSTRÄNKE MIT BELEUCHTUNG (IP44)

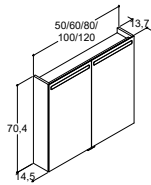

		50 cm		60 cm	
Farbe	Art. Nr.	Preis €	Art. Nr.	Preis €	
Wei glänzend	S515-112	647,-	S516-112	777,-	
Wei matt	S515-110	647,-	S516-110	777,-	
Grau matt	S515-103	647,-	S516-103	777,-	
Warme Eiche	S515-155	647,-	S516-155	777,-	
Schwarz struktur	S515-129	647,-	S516-129	777,-	
Pine grey	S515-117	647,-	S516-117	777,-	
Spiegelseiten	S515-147	647,-	S516-147	777,-	
		Lichtquelle: LED 7,5W, 3150K, 934lm 1 Tür mit Linksanschlag		Lichtquelle: LED 9W, 3150K, 1098lm 2 Türen: 30, 30 cm	

Inkl. 1x230V Schalter und Steckdose

## SELECT SPIEGELSTRÄNKE OHNE BELEUCHTUNG (IP44)

Zuwahl Lampen

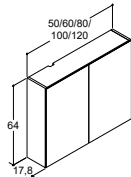

Farbe	Art. Nr.	Preis €	Art. Nr.	Preis €	
Wei glänzend	S675-112	369,-	S676-112	409,-	
Wei matt	S675-110	369,-	S676-110	409,-	
Grau matt	S675-103	369,-	S676-103	409,-	
Warme Eiche	S675-155	369,-	S676-155	409,-	
Schwarz struktur	S675-129	369,-	S676-129	409,-	
Pine grey	S675-117	369,-	S676-117	409,-	
		1 Tür mit Linksanschlag		2 Türen: 30, 30 cm	

Inkl. 1x230V Schalter und Steckdose

## LAMPEN FÜR SELECT SPIEGELSTRÄNKE OHNE BELEUCHTUNG

HINWEIS: Nur mit Select Spiegelschränke ohne Beleuchtung kompatibel

### LIBRA (IP44)

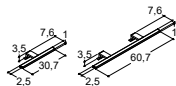

Farbe	Art. Nr.	Preis €	Art. Nr.	Preis €	
Chrom	190304070	72,-	190304070	72,-	
Schwarz	190304072	72,-	190304072	72,-	
		Lichtquelle: LED 5W, 3150K, 394lm 30,7 cm Lampe		Lichtquelle: LED 5W, 3150K, 394lm 30,7 cm Lampe	

### VELA (IP44)



Farbe	Art. Nr.	Preis €	Art. Nr.	Preis €	
Chrom	190304080	60,-	190304080	60,-	
		Lichtquelle: LED 5W, 3150K, 370lm		Lichtquelle: LED 5W, 3150K, 370lm	

# ZUBEHÖR - NICHT VORMONTIERT

## ZUBEHÖR FÜR SPIEGELSTRÄNKE

### VERGRÖßERUNGSSPIEGEL



Breite	Farbe	Art. Nr.	Preis €
Ø 15 cm	Alu-look	190040310	34,-

### METALLABLAGE



Breite	Farbe	Art. Nr.	Preis €
20 cm	Alu-look	545710047	16,-

### HOLZKASSETTE



Tiefe	Farbe	Art. Nr.	Preis €
27,8 cm	Eiche	305210016	41,-





### METALLHALTER FÜR HOLZKASSETTE



Breite	Farbe	Art. Nr.	Preis €
10 cm	Alu-look	515200247	16,-

80 cm		100 cm		120 cm mit 2 Türen		120 cm mit 3 Türen	
Art. Nr.	Preis €	Art. Nr.	Preis €	Art. Nr.	Preis €	Art. Nr.	Preis €
S518-112	922,-	S510-112	987,-	S512-112	1.054,-	S513-112	1.270,-
S518-110	922,-	S510-110	987,-	S512-110	1.054,-	S513-110	1.270,-
S518-103	922,-	S510-103	987,-	S512-103	1.054,-	S513-103	1.270,-
S518-155	922,-	S510-155	987,-	S512-155	1.054,-	S513-155	1.270,-
S518-129	922,-	S510-129	987,-	S512-129	1.054,-	S513-129	1.270,-
S518-117	922,-	S510-117	987,-	S512-117	1.054,-	S513-117	1.270,-
S518-147	922,-	S510-147	987,-	S512-147	1.054,-	S513-147	1.270,-
<i>Lichtquelle: LED 11,3W, 3150K, 1448lm</i>		<i>Lichtquelle: LED 14,4W, 3150K, 1949lm</i>		<i>Lichtquelle: LED 14,5W, 3150K, 1989lm</i>		<i>Lichtquelle: LED 14,5W, 3150 K, 1989lm</i>	
2 Türen: 40, 40 cm		2 Türen: 50, 50 cm		2 Türen: 60, 60 cm		3 Türen: 40, 40, 40 cm	

Art. Nr.	Preis €	Art. Nr.	Preis €	Art. Nr.	Preis €	Art. Nr.	Preis €
S678-112	469,-	S670-112	517,-	S672-112	557,-	S673-112	613,-
S678-110	469,-	S670-110	517,-	S672-110	557,-	S673-110	613,-
S678-103	469,-	S670-103	517,-	S672-103	557,-	S673-103	613,-
S678-155	469,-	S670-155	517,-	S672-155	557,-	S673-155	613,-
S678-129	469,-	S670-129	517,-	S672-129	557,-	S673-129	613,-
S678-117	469,-	S670-117	517,-	S672-117	557,-	S673-117	613,-
2 Türen: 40, 40 cm		2 Türen: 50, 50 cm		2 Türen: 60, 60 cm		3 Türen: 40, 40, 40 cm	

Art. Nr.	Preis €	Art. Nr.	Preis €	Art. Nr.	Preis €	Art. Nr.	Preis €
190304071	111,-	190304071	111,-	190304071	111,-	190304071	111,-
190304073	111,-	190304073	111,-	190304073	111,-	190304073	111,-
 <i>Lichtquelle: LED 9W, 3150K, 843lm</i>		 <i>Lichtquelle: LED 9W, 3150K, 843lm</i>		 <i>Lichtquelle: LED 9W, 3150K, 843lm</i>		 <i>Lichtquelle: LED 9W, 3150K, 843lm</i>	
60,7 cm Lampe		60,7 cm Lampe		60,7 cm Lampe		60,7 cm Lampe	

Art. Nr.	Preis €	Art. Nr.	Preis €	Art. Nr.	Preis €	Art. Nr.	Preis €
190304080	60,-	190304080	60,-	190304080	60,-	190304080	60,-
<i>Lichtquelle: LED 5W, 3150K, 370lm</i>		<i>Lichtquelle: LED 5W, 3150K, 370lm</i>		<i>Lichtquelle: LED 5W, 3150K, 370lm</i>		<i>Lichtquelle: LED 5W, 3150K, 370lm</i>	

## ZUBEHÖR

### ABDECKROSETTE

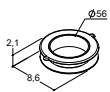

Breite	Farbe	Beschreibung	Art. Nr.	Preis €
Ø 56 mm	Weiß	Abdeckrosette für Ablaufleitung im Waschrack	9513	11,-
HINWEIS: Innenmaße angegeben		Kunststoff		

### CHIC ABLAGE

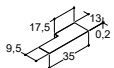

Breite	Beschreibung	Art. Nr.	Preis €
35 cm	Zur montage frei an der Wand oder an der Wand vor dem Spiegel	581210000	48,-

### PRESENT SPIEGEL MIT GLAS ABLAGE

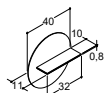

Breite	Farbe	Beschreibung	Art. Nr.	Preis €
Ø 40 cm	Getönt grau	Auch für Spiegel ohne Rahmen	96040	130,-



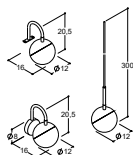

### BRIGHT LAMPE (IP44)



Breite	Farbe	Beschreibung	Art. Nr.	Preis €
Ø12 cm	Schwarz	3 in 1's für Spiegel-, Wand- oder Deckenmontage. Montageteile für alle 3 Optionen inklusive	190304490	153,-

 *Lichtquelle: LED 5W, 3000K, 636lm*

# GRIFFE

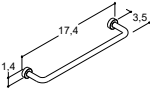
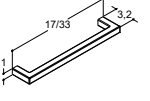
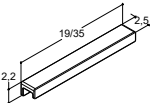
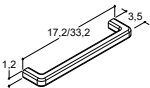
		2-5 cm		17-20 cm		33-36 cm	
	Farbe/Material	Art. Nr.	Preis €	Art. Nr.	Preis €	Art. Nr.	Preis €
	Inox	189562047	15,-	-	-	-	-
	Schwarz	189562028	15,-	-	-	-	-
	Gebürstet Messing	189562044	15,-	-	-	-	-
	Zamak						
	Chrom	189552043	15,-	-	-	-	-
	Glänzendes Messing	189552044	15,-	-	-	-	-
	Zamak						
	Inox	189553047	15,-	-	-	-	-
	Schwarz	189553028	15,-	-	-	-	-
	Gebürstet Messing	189553044	15,-	-	-	-	-
	Aluminium						
	Schwarz	189553068	15,-	-	-	-	-
	Recycelter Kunststoff						
	Weiß	189554010	15,-	-	-	-	-
	Chrom	189554043	15,-	-	-	-	-
	Schwarz	189554028	15,-	-	-	-	-
	Glänzendes Messing	189554044	15,-	-	-	-	-
	Zamak						
	Chrom	-	-	189542043	24,-	189542243	35,-
	Schwarz	-	-	189542028	24,-	189542228	35,-
	Glänzendes Messing	-	-	189542044	24,-	189542244	35,-
	Zamak						
	Chrom	-	-	189555043	24,-	-	-
	Schwarz	-	-	189555028	24,-	-	-
	Gebürstet Messing	-	-	189555045	24,-	-	-
	Glänzendes Messing	-	-	189555044	24,-	-	-
	Edelstahl/Messing						
	Weiß	-	-	189547210	24,-	189547310	35,-
	Chrom	-	-	189547243	24,-	189547343	35,-
	Schwarz	-	-	189547228	24,-	189547328	35,-
	Glänzendes Messing	-	-	189547244	24,-	189547344	35,-
	Zamak						
	Inox	-	-	189556047	24,-	189556147	35,-
	Schwarz	-	-	189556028	24,-	189556128	35,-
	Zamak						
	Chrom	-	-	189546043	24,-	189546143	35,-
	Zamak						



## ELEKTRISCHE BADHEIZKÖRPER

### HEKLA

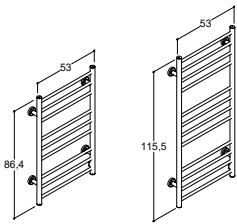

#### Farbe/Material

Rostfreier Stahl, glänzend poliert

Breite 53 cm

Nach IP44 zugelassen für Nassräume – kann im Abstand von 60 cm zur Dusche angebracht werden  
5-jährige Garantie auf Verarbeitungsfehler  
Max. Wärme 60°C

#### 80-87 cm

Art. Nr.	Preis €
8108701	400,-
220-240V, 50Hz, 100W	

#### 115-141 cm

Art. Nr.	Preis €
8112001	441,-
220-240V, 50Hz, 120W	

### TEIDE

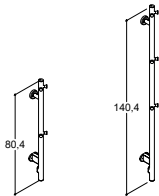

#### Farbe/Material

Rostfreier Stahl, glänzend poliert

Breite 7,5 cm

Nach IP44 zugelassen für Nassräume – kann im Abstand von 60 cm zur Dusche angebracht werden  
5-jährige Garantie auf Verarbeitungsfehler  
Max. Wärme 60°C

Art. Nr.	Preis €
8108001	220,-
220-240V, 50Hz, 15W	

Art. Nr.	Preis €
8114001	261,-
220-240V, 50Hz, 30W	

Alle Modelle sind mit Ein- und Ausschalter

Eine versteckte Verkabelung, die von einem autorisierten Elektroinstallateur installiert werden muss, ist möglich







# Scanbad

PRODUKTGUIDE

# FARBEN UND MATERIALEN

HIER EINE ÜBERSICHT AN MÖGLICHKEITEN

## NOW



Weiß matt



Sand matt



Hellblau matt



Weiß matt, geriffelt



Sand matt, geriffelt



Hellblau matt, geriffelt

## DELTA



Weiß matt



Weiß hochglanz



Grau matt

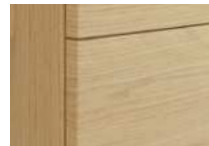

Nordische Eiche-Nb.



Aschgrau

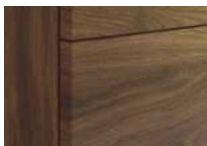

Braune Eiche-Nb.



Schwarze Eiche-Nb.



Weiß matt  
integriertem Griff

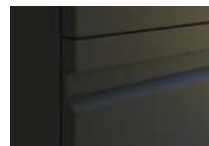

Schwarz matt  
integriertem Griff

## MULTO



Weiß matt



Weiß glänzend  
Weiß hochglanz



Grau matt

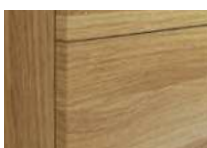

Warme Eiche

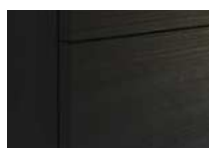

Schwarz struktur



Pine grey

# GUTER STIL

Klassisch, romantisch, cool – die Wahl liegt bei Ihnen. Mit einem Griff können Sie den Stil Ihrer Badmöbel festlegen. Der neue schwarze Griff Button aus recyceltem Kunststoff ist eine geeignete nachhaltige Wahl. Aber auch der Messinglook zeichnet sich als starker Trend für Badezimmer ab, und hier freuen wir uns vor allem über den kleinen Knopfgriff Daisy mit Rillen, den eleganten Griff Grace und den neuen Griff Pixel.

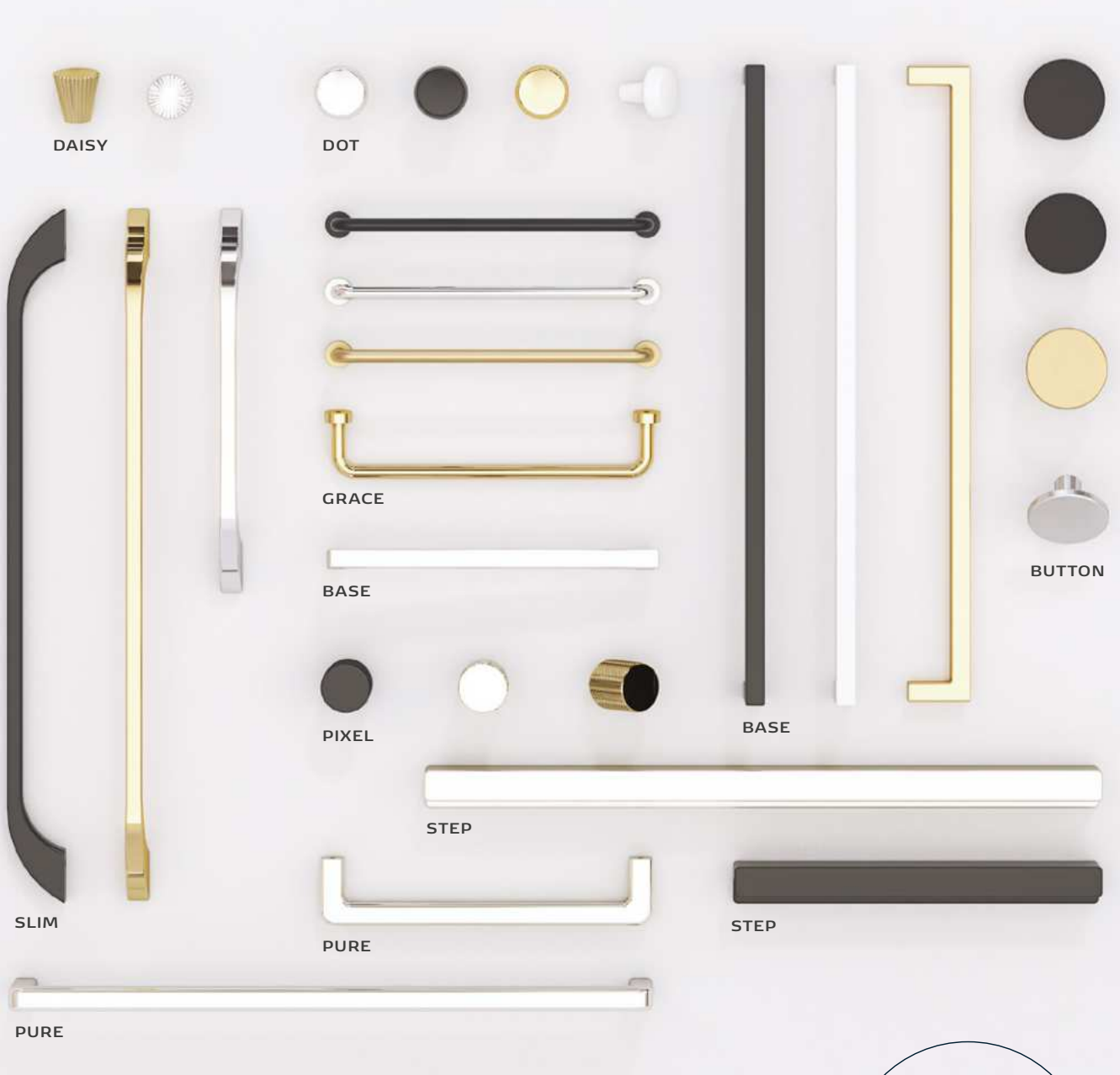

## TIPP FÜR NACHHALTIGKEIT

Bei Scanbad sind wir stets auf der Suche nach Umweltfreundliche Materialien. Der schwarze Knopfgriff ist auch in einem recycelten Kunststoff (aus OceanIX Plastix) erhältlich.



# IHRE WAHL DES WASCHTISCHES?

Haben Sie schon mal darüber nachgedacht, welche Bedeutung der Waschtisch für Sie hat? Ist der Look entscheidend, soll er leicht zu reinigen sein oder ist die Tiefe ein Thema? Die mit Abstand meisten Möglichkeiten bietet die Delta-Serie, in der Sie auch die Aufsatzwaschtische finden. Mit einer Ausnahme sind sie alle aus hochwertigem Sanitärporzellan gefertigt. Die Oberflächen sind besonders kräftig und glatt und behalten viele Jahre lang ihr ansprechendes Aussehen.

## DELTA



**MENTA** / Sanitärporzellan  
Klassisches zeitloses Design mit hoher Tischplatte und Waschbecken in 2 Tiefen erhältlich.

## DELTA



**KARAT** / Sanitärporzellan  
Ovales Waschbecken mit schlanker Tischplatte.

## DELTA



**ERGO** / Sanitärporzellan  
Geradliniges Design mit rechteckigem Waschbecken und flachem Boden sowie einer schlanken Tischplatte.

## DELTA



**MICCA** / Solid surface  
Hergestellt aus Solid Surface, das eine matte, weiche Oberfläche hat. Großes, geräumiges rechteckiges Waschbecken mit flachem Boden in 2 Tiefen erhältlich.

## DELTA



**LAZULI** / Sanitärporzellan  
Besonders tiefes und großes Waschbecken mit flachem Boden in einem geradlinigen rechteckigen Design.

## NOW/MULTO



**AMBER** / Sanitärporzellan  
Schönes großes Waschbecken in einem schlichten geradlinigen Design mit schlanker Tischplatte. In 2 Tiefen erhältlich.

## MULTO



**LOTTO** / Sanitärporzellan  
Bei diesem klassischen Waschbecken mit hoher Tischplatte und einem Becken, das im Verhältnis zur Gesamtgröße wächst, können Sie zwischen 2 Tiefen auswählen.

**DELTA**

**BOWLER** / Sanitärporzellan  
Reizvolles rundes Aufsatzwaschtisch,  
perfekt für das Gästebad.

**DELTA**

**OVAL** / Sanitärporzellan  
Ovales Aufsatzwaschtisch mit  
schönen sanften Formen.

**DELTA**

**QUADRAT** / Sanitärporzellan  
Elegantes, rechteckiges Aufsatz-  
waschtisch mit grossem becken.

### SANITÄRPORZELLAN

Sanitärporzellan ist ein kräftiges, keramisches Material mit einem weichen und abgerundeten Design an allen Kanten, sowohl beim Waschbecken als auch der Ablagefläche. Die Oberfläche ist hart, glatt und glänzend, und durch die abgerundeten Kanten ist sie besonders reinigungsfreundlich. Waschbecken aus Sanitärporzellan erfordern nur minimale Pflege – auch nach langjährigem Gebrauch. Das Waschbecken darf nicht mit scheuernden Reinigungsmitteln behandelt werden.

### SOLID SURFACE

Das kräftige Material Solid Surface hat eine matte und seidenweiche Oberfläche, die bei Berührung sehr angenehm ist. Das ultradünne Design verleiht dem Waschbecken einen minimalistischen und stilvollen Ausdruck, der einen perfekten Abschluss Ihres Waschtischs bildet. Das Solid Surface-Waschbecken ist leicht mit gängigen Reinigungsmitteln für das Bad zu pflegen, verträgt jedoch keine scheuernden Reinigungsmittel. Außerdem empfehlen wir dreimal jährlich Dansanis Pflegemittel für matte Oberflächen. Kleinere Schäden können repariert werden.

### TISCHPLATTEN FÜR AUFSATZWASCHTISCHE



#### LAMINATTISCHPLATTEN

Stellen Sie den schöne Aufsatzwaschtisch auf eine Laminat-tischplatte in derselben Farbe wie der Delta Waschtischunterschrank. Eine Laminattischplatte ist kräftig, widerstandsfähig und leicht sauber zu halten, am besten mit einem weichen, leicht feuchten Tuch.

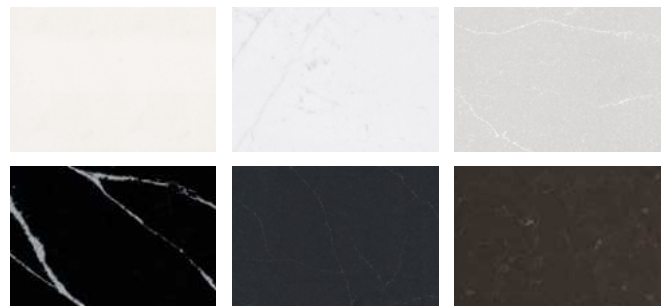

#### SILESTONE® TISCHPLATTEN

Stellen Sie den schöne Aufsatzwaschtisch auf eine einzigartige und exklusive Silestone Tischplatte in 3 verschiedenen Designs. Silestone besteht zu mehr als 90 % aus Quarz, einem der stärksten Naturmaterialien überhaupt, und ansonsten aus Harz und Farbstoffen, wodurch unzählige Farbkombinationen möglich sind. Es kann so gut wie allem standhalten, was auch für Flecken durch Säure und Flüssigkeiten gilt.

# NOW WASCHTISCHE

**AMBER**  
Sanitärporzellan

60 CM

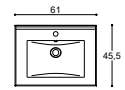

# DELTA WASCHTISCHE

**MENTA**  
Sanitärporzellan

36/46 CM

50 CM

60 CM

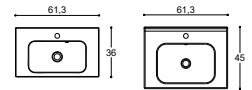

**KARAT**  
Sanitärporzellan

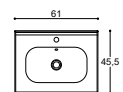

**ERGO**  
Sanitärporzellan

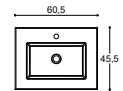

**MICCA**  
Solid surface

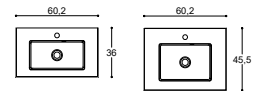

**LAZULI**  
Sanitärporzellan

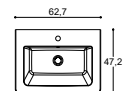

**AUFSATZWASCHTISCH BOWLER**  
Sanitärporzellan/Silestone®  
oder Laminat

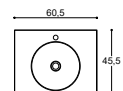

**AUFSATZWASCHTISCH OVAL**  
Sanitärporzellan/Silestone  
oder Laminat

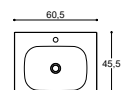
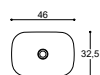

**AUFSATZWASCHTISCH QUADRAT**  
Sanitärporzellan/Silestone  
oder Laminat

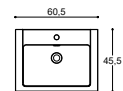

# MULTO WASCHTISCHE

**AMBER**  
Sanitärporzellan

50 CM

60 CM

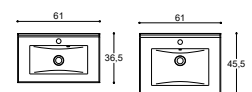
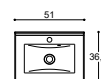

**LOTTO**  
Sanitärporzellan

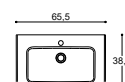
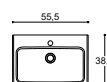

80 CM

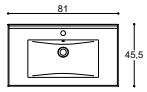

100 CM

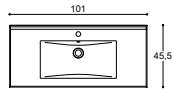

80 CM

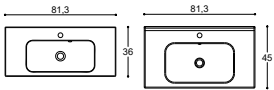

100 CM

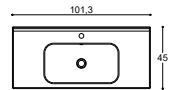

120 CM

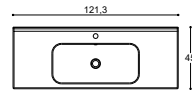

120 CM DOPPELT

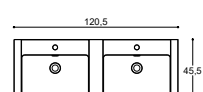
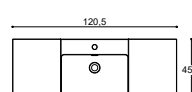
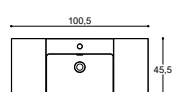
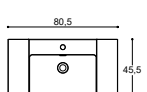
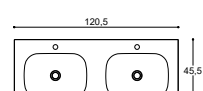
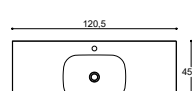
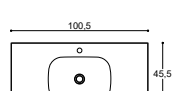
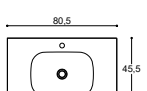
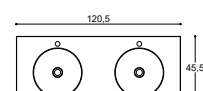
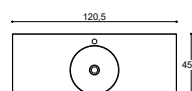
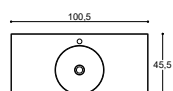
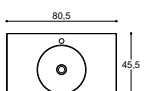
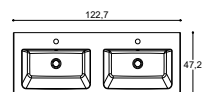
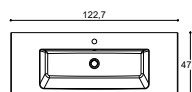
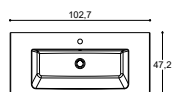
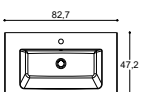
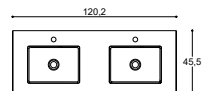
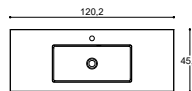
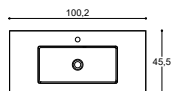
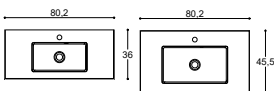
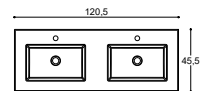
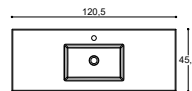
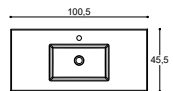
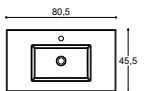
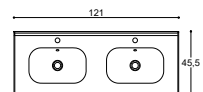
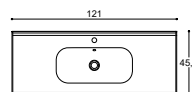
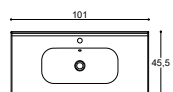
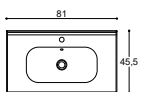
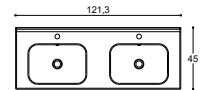

80 CM

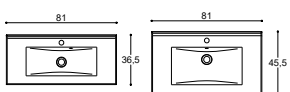

100 CM

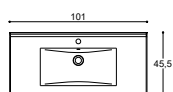

120 CM

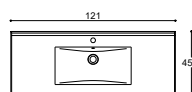

120 CM DOPPELT

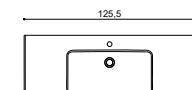
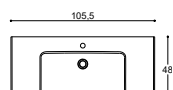
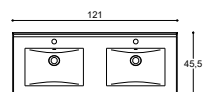

Make-up legt man am besten bei einer hohen Lichtqualität auf, die dem Tageslicht so nah wie möglich kommt. Alle Lampen von Scanbad haben diese hohe LED-Qualität.

Überblick im Schrank mit integrierter LED-Beleuchtung, die sich beim Öffnen und Schließen ein- und ausschaltet.



Mit dem integrierten Touchfeld können Sie das Licht auf den Tagesrhythmus des Körpers abstimmen.

Eine Beleuchtung unter dem Spiegelschrank sorgt für besonders gutes Licht über dem Waschtisch.



Auch den Schubladeninhalt können Sie mit der besten LED-Beleuchtung, die sich automatisch ein und ausschaltet, überblicken.

Licht ist stimmungsvoll – bringen Sie eine Beleuchtung unter dem Waschtisch oder dem Hochschrank.





# HELLERE ZEITEN

Wussten Sie, dass gutes Licht Lebensqualität bedeutet? Das ist wissenschaftlich belegt. Tatsächlich fühlen wir uns bei Tageslicht am wohlsten, verbringen jedoch 80 % der Zeit in Räumen, weshalb es wichtig ist, dass das Licht in den Räumen dem Tageslicht weitestgehend nahekommt. Das gilt auch für den Zeitpunkt des Tages.

Denn der Tagesrhythmus unseres Körpers wird vom Licht gesteuert. Zu viel Licht am Abend vor dem Zubettgehen kann dazu führen, dass man nur schwer einschläft. Eine Lichtsteuerung in Ihrem Badezimmer kann zu einer Lösung beitragen. Gedämpftes warmes Licht vor dem Schlafen stört den Körper nicht. Am Morgen sollte das Licht heller und kräftiger sein, denn jetzt muss der Körper erwachen. Sie frisieren sich und legen Make-up auf, um beim Heraustreten ins Tageslicht so natürlich wie möglich auszusehen.



## NACHTBELEUCHTUNG

Kein Grund, den Körper zu wecken, wenn Sie nachts die Toilette aufsuchen müssen. Der Waschtischunterschrank von Delta lässt sich als Neuheit mit einer Nachtlichtfunktion mit Bewegungssensor ausstatten, durch den ein schwaches Licht unter dem Schrank automatisch eingeschaltet wird – gerade ausreichend, damit Sie sich ohne aufzuwachen orientieren können.



## MIT LEICHTEM DRUCK

Mehrere Spiegel der Serie Scanbad Delta sowie alle Delta Spiegelschränke haben eine Lichtsteuerung, sodass Sie mit einem einfachen Druck auf das Touchfeld Farbe und Stärke des Lichts je nach Tageszeitpunkt und Bedarf ändern können. Viele Jahre lang haben wir uns intensiv mit der Qualität unserer Beleuchtung beschäftigt, weshalb wir als einer von sehr wenigen Lieferanten der Tageslichtqualität so nah wie irgend möglich kommen. Sie können sich also in nahezu natürlichem Licht betrachten – und sich ein Lächeln schenken.



SELECT M/RAHMEN AB € 226,-



SOFT AB € 444,-  
Mit Lichtregler



REPEAT AB € 287,-  
Ohne oder mit Sensor erhältlich



LEVEL AB € 471,-  
Mit Lichtregler



SELECT AB € 125,-



PANORAMA AB € 471,-  
Mit Lichtregler





SHINE AB € 569,-  
Mit Dimmfunktion



MOON AB € 811,-  
Mit Lichtregler



MOON OVAL € 884,-  
Mit Lichtregler



CORONA OVAL AB € 512,-  
Ohne/mit Lichtregler



CORONA AB € 451,-  
Ohne/mit Lichtregler



PRESENT € 130,-

## DER PERFEKTE RAHMEN

Schenken Sie sich selbst jeden Tag ein Lächeln. Mit einem schönen Spiegel sehen sowohl Sie, als auch Ihr Badezimmer cool aus. Der neueste Trend sind die ovalen Formen von Moon und Corona. Und denken Sie auch an Lampen, wenn der Spiegel keine integrierte Beleuchtung hat, damit Gesicht und Haare genau so aussehen, wie Sie es sich wünschen – auch bei Tageslicht.



# ALLES DOPPELT MIT SPIEGELSCHRANK

Mit einem Spiegelschrank erhalten Sie all die Vorteile eines Spiegels plus zusätzlichen Stauraum für die Hausapotheke, die elektrische Zahnbürste und vieles mehr. Denn wenn alles seinen festen Platz im Spiegelschrank hat, sieht alles ordentlich aus.

Auch der Spiegelschrank bietet eine besonders gute Beleuchtung – entscheiden Sie sich für eine integrierte Beleuchtung oder eine der schönen Lampen, die über dem Spiegelschrank angebracht werden – die Wahl liegt ganz bei Ihnen.



**STYLE AB € 816,-**  
Mit Lichtregler



SELECT AB € 369,-



TOP AB € 647,-













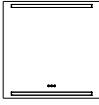
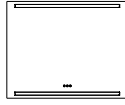
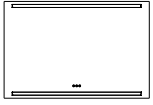





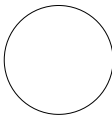

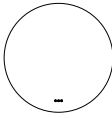



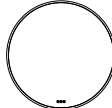
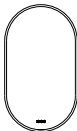





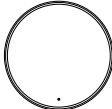



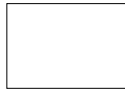

LEVEL AB € 1.140,-  
Mit Lichtregler



STYLE AB € 816,-  
Mit Lichtregler



# SPIEGEL

	50 CM	60 CM	75 CM	80 CM	90 CM	100 CM	120 CM
<b>DELTA LEVEL</b> mit LED Beleuchtung oben und unten sowie Lichtregler							
<b>DELTA SOFT</b> ohne Beleuchtung, mit Lichtregler <b>1 2 5</b>							
<b>NOW/DELTA/MULTO CORONA</b> mit LED Beleuchtung							
<b>DELTA CORONA</b> mit LED Beleuchtung und Lichtregler <b>5</b>							
<b>DELTA/MULTO CORONA OVAL</b> mit LED Beleuchtung							
<b>DELTA CORONA OVAL</b> mit LED Beleuchtung und Lichtregler <b>5</b>							
<b>DELTA MOON</b> mit LED Beleuchtung und Lichtregler							
<b>DELTA MOON OVAL</b> mit LED Beleuchtung und Lichtregler							
<b>DELTA PANORAMA</b> mit LED Beleuchtung oben und unten und Lichtregler							
<b>NOW/MULTO SHINE</b> mit LED Beleuchtung, Ein-/Ausschalter und Dimmfunktion							
<b>NOW/MULTO SELECT</b> ohne Beleuchtung <b>3 4 6</b>							
<b>NOW/MULTO SELECT MIT SCHWARZEN RAHMEN</b> ohne Beleuchtung <b>3 4 6</b>							
<b>NOW<sup>2</sup>/MULTO REPEAT</b> mit LED Beleuchtung oben und unten, mit oder ohne Sensor		 *		 *		 *	 *

# SPIEGELSCHRÄNKE DELTA

	60 CM	80 CM	100 CM	120 CM
<b>DELTA LEVEL</b> mit LED Beleuchtung oben und unten, sowie Lichtregler. Inkl. Steckdose und USB				
<b>DELTA STYLE</b> ohne Beleuchtung, mit Lichtregler und inkl. Steckdose und USB				

**1 2**

# SPIEGELSCHRÄNKE NOW UND MULTO

	50 CM	60 CM	80 CM	100 CM	120 CM
<b>NOW/MULTO TOP</b> mit LED Beleuchtung oben					
<b>MULTO SELECT</b> ohne Beleuchtung					

**3 4**

## LAMPEN MIT LED BELEUCHTUNG ZUSÄTZLICH AUSWÄHLEN:

<b>1</b>  <b>Jupiter</b> m/ Lichtregler	<b>2</b>  <b>Stratos</b> m/ Lichtregler	<b>3</b>  <b>Libra</b>	<b>4</b>  <b>Vela</b>
<b>5</b>  <b>Bubble</b> m/ Lichtregler	<b>6</b>  <b>Bright</b>	 Die Delta Spiegellösungen haben eine Lichtsteuerung, mit der Sie selbst Lichtstärke und Farbtemperatur von warm bis kalt einstellen können.	 Der Shine Spiegel ist mit einer Lichtsteuerung ausgestattet, mit der Sie selbst die Lichtstärke einstellen können.

# PRODUKTINFORMATION

## SOLID SURFACE WASCHTISCHE

Solid Surface-Waschtische bestehen aus einem massiven Verbundmaterial mit dichter und reinigungsfreundlicher Oberfläche.

## PORZELLANWASCHTISCHE

Die Porzellanwaschtische von Delta bestehen aus echtem Sanitärporzellan, einem vollkeramischen Material mit Glasur. Wenn dieses bei ca. 1220 Grad gebrannt wird, verschmilzt die Glasur zu einer harten, glatten, glänzenden und reinigungsfreundlichen Oberfläche.

## BITTE BEACHTEN BEI DEM WASCHTISCH ERGO SAMT DEN AUFSATZWASCHTISCHEN OVAL, BOWLER & QUADRAT

Diese Waschtische haben keinen Überlauf. Deshalb muss in Badezimmern ohne Bodenablauf ein nicht verschliessbares Bodenventil verwendet werden, es sei denn, Sie kaufen einen verdeckten Überlauf für Waschbecken.

## SCHRÄNKE

16 mm glatte, melaminbeschichtete Spanplatte mit ABS-Kanten, ausgenommen Delta Schränke mit integriertem Griff, die aus 16 mm folienbeschichteter MDF-Platte gefertigt sind und NOW-Schränke in Mattweiß, die aus 16 mm melaminbeschichteten Spanplatten mit ABS-Kanten gefertigt sind, die an der Außenseite und den Kanten lackiert sind. Die Schränke werden einschl. Rückwand und Justierbeschlag für die Wandmontage fertig montiert geliefert. Die Waschtischunterschranke werden standardmässig mit alufarbenem Boden und Rückwand geliefert.

Hochschränke, Oberschränke und Unterschränke sind zudem standardmässig mit 4 mm Glasablagen mit polierten Kanten erhältlich. Als Optionen sind eine eingebaute LED Lichtleiste im Schrank, LED Beleuchtung mit Steckdose im Waschtisch, Wäschebeutel und Holzeinsätze erhältlich. Mehr über Optionen erfahren Sie in der Preisliste.

Die Rückwände aller Schränke sind weiß oder alufarbig, je nach Dekor des Schrankes.

## TÜREN UND FRONTEN

Delta in Eiche Braun, Schwarz und Aschgrau ist aus 19 mm melaminbeschichteter Spanplatte mit ABS-Kanten – die anderen Ausführungen sind aus 18 mm folienbeschichteter MDF-Platte. 18 mm folienbeschichtete MDF-Platte für Multo Schränke in Weiß und Weiß Hochglanz, während die übrigen Dekors mit Fronten aus 19 mm melaminbeschichteter Spanplatte mit ABS-Kanten geliefert werden. NOW in weiß matt ist eine 19 mm melaminbeschichtete Spanplatte mit ABS-Kanten, die anschließend außen und an den Kanten lackiert ist. Die anderen Dekore werden mit Fronten aus 19 mm melaminbeschichteter Spanplatte mit ABS-Kanten geliefert. Bei allen weißen Delta und Multo Ausführungen handelt es sich um PVC-freie Folie, die zu 40 % aus Recyclingmaterial besteht. Alle Türen sind mit Metallklippscharnieren ausgestattet, die in der Höhe, Breite und Tiefe justiert werden können. Türdämpfer sichern ein sanftes und leises Schliessen der Türen.

## SCHUBLADEN

Die Schubladen haben Metallseiten mit integriertem Schubladenausügen vom Hersteller Grass. Sie haben vollen Auszug, Selbsteinzug und Dämpfer

und die oberste Schublade hat einen Ausschnitt für die Rohrführung. Die Schubladen sind verstellbar. Für Delta Schubladen werden standardmässig rutschfeste Gummimatten mitgeliefert. Als Optionen sind LED Beleuchtung in den Schubladen, Steckdose, Holzeinsätze sowie Griffe erhältlich. Mehr über Optionen erfahren Sie in der Preisliste.

Die Schubladen in NOW sind massive Holzschubladen mit Vollauszug, Selbsteinzug und Dämpfung. Die obere Schublade hat einen Ausschnitt für Rohrleitungen und Raumteiler. Die Schubladen sind verstellbar.

## SCHWEBENDE ABLAGEN

Ablagen mit versteckter Aufhängung: 32 mm melaminbeschichtete Spanplatte mit ABS Kanten. Wird komplett geliefert mit Beschlägen für Justierung und versteckter Aufhängung.

## SPIEGEL MIT VERSCHIEDENEN LICHTQUELLEN

Die Spiegel sind mit integrierter LED Beleuchtung oder verschiedenen externen Leuchten erhältlich. Alle Spiegel werden mit einstellbarem Wandbeschlag geliefert. Wärmefeld zur Vermeidung beschlagener Spiegel sind für ausgewählte Modelle als Option erhältlich. Weitere Informationen über Elektrospezifikationen, Optionen und IP-Zulassungen finden Sie in der Preisliste.

## SPIEGELSCHRÄNKE

Bei allen Spiegelschränken sind serienmässig eine Steckdose und ein Schalter mittig auf der rechten Seite bei Delta und in der Mitte bei NOW und Multo enthalten. Außerdem doppelseitige Spiegeltüren mit einstellbaren Scharnieren und Dämpfern, die für ein sanftes und geräuschloses Schließen der Türen sorgen. Oberseite, Boden und Rückwand sind alufarben. Die Spiegelschränke werden entweder mit eingefrästen Griffen in der Unterkante oder mit Griffen (lose beigelegt) in Chrom geliefert. Hier können Sie selbst entscheiden, ob Sie diese montieren wollen oder nicht. Es können verschiedene LED-Lampen für Spiegelschränke ohne Beleuchtung angeschlossen werden. Optionen wie Steckdose links montiert, eingebaute energiesparende LED Seitenbeleuchtung und LED Unterbeleuchtung sind für ausgewählte Delta Modelle erhältlich. Weitere Information zu Stromspezifikationen, Zuwahl und IP-Klassen in der Preisliste oder auf [scanbad.at](http://scanbad.at).

Spiegel und Spiegelschränke mit Lichtregler sind mit 12 V Lichtsystem ausgestattet, das Ihnen folgende Möglichkeiten bietet:

1. Lichtsteuerung mit Speicherung der letzten Einstellungen:

- Ein- und Ausschaltfunktion
- Stufenlose Dimmung mit 4 Voreinstellungen
- Stufenlose Farbtemperatursteuerung des Lichts (2100 - 6500 K)\* mit 4 Voreinstellungen

Der elektronische Lichtregler benötigt ein Intervall von 5 Sekunden zwischen Ein- und Ausschalten, um die letzte Einstellung zu speichern.

2. Besonders gute Farbwiedergabe (Ra 90+)

\* 2100 K ist ein besonders warmes, fast rötliches Licht und 6500 K ist sehr kaltes, fast bläuliches Licht.

Die Betriebszeit von Treiber und LED-Beleuchtung wird verringert, wenn das Licht konstant eingeschaltet ist.



Energielabel und Produktdatenblätter können aus der Produktdatenbank unter [scanbad.at](http://scanbad.at) heruntergeladen oder auf Anfrage in gedruckter Ausgabe angefordert werden.

#### **IP44 SCHUTZKLASSE**

Bei Scanbad kümmern wir uns um Ihre Sicherheit. Alle elektrischen Teile in unseren Möbeln werden von uns vormontiert, sodass die Installation vollkommen sicher ist. Gleichzeitig möchten wir es Ihnen ermöglichen, den Platz in Ihrem Badezimmer optimal auszunutzen. Deshalb bieten wir ausschließlich nach IP44 zugelassene Produkte an, damit Sie die Möbel so nah an Bereichen mit Wasser wie möglich platzieren können und gleichzeitig den Schrankplatz erhalten, den Sie benötigen. Für weitere Informationen verweisen wir auf die jeweilige Serie auf [scanbad.at](http://scanbad.at).

Alle unsere Möbel mit elektrischen Elementen haben außerdem die CE-Kennzeichnung mit Angabe der Klassifizierung. Wir empfehlen die Installation durch einen autorisierten Installateur laut gesetzlichen Vorschriften.

#### **EINSÄTZE IN DELTA UND MULTO**

Funktionelle Einsätze für Schubladen – überallhin mitnehmbar. Die Einsätze sind aus massivem Eichenholz. Für die Pflege des Holzes empfehlen wir unser Pflegeöl, das dem Holz zudem eine weisse Optik verleiht. Siehe Preisliste.

#### **GRIFFE**

Delta und Multo werden mit einem Standardgriff in Chrom und NOW mit einem oberen Griff in Mattschwarz geliefert, die im Preis inbegriffen sind. Als Alternative zu unseren Standardgriffen bieten wir Ihnen gegen Aufpreis eine Auswahl an Griffen mit jeweils eigenem Design, Farbe und Ausdruck. Wünschen Sie eine Grifffreie Front, können Sie für Delta eine Push-Open Lösung wählen.

#### **MONTAGE**

Montagezubehör und Montageanleitung werden jeder Lieferung beigelegt.

#### **GARANTIE**

Scanbad gewährt eine 10-jährige Garantie auf Verarbeitungsfehler. Auf Badheizkörper ist die Garantie 5 Jahre. Es liegt kein Garantiefall bei unsachgemäßem Gebrauch, falscher Montage oder natürlicher Abnutzung vor.

Weitere Informationen über Qualität und Toleranzen finden Sie unter [scanbad.at](http://scanbad.at).

## **PRAKTISCHE INFORMATIONEN**

#### **VOR DER LIEFERUNG**

Das Delta Programm kann als fertiges Möbelset mit Artikelnummern gemäß den Photos in diesem Katalog bestellt werden. Sie können jedoch auch Ihr eigenes individuelles Möbelset zusammenstellen anhand der Elementpreisliste.

#### **VOR DER MONTAGE**

Vor der Montage die Maßtoleranzen, insbesondere bei den Waschtischen, immer gesetzmäßig vorgenommen werden. Beachten Sie bitte beigelegt. Lesen Sie bitte die Montageanleitung vor der Montage sorgfältig durch. Elektro- und Wasserinstallationen müssen Montagezubehör und Montageanleitung werden jeder Lieferung.

#### **PFLEGE**

Lesen Sie immer die Pflegeanleitung durch (wird jeder Lieferung beigelegt). Die Anleitung enthält gute Ratschläge, wie Sie Ihre Möbel am besten pflegen und reinigen. Lesen Sie immer die Gebrauchsanweisung und die Deklaration der Reinigungsmittel durch, ehe Sie diese für Ihre neuen Möbel benutzen. Reinigungsmittel mit Schleifmitteln oder Säuren sind zu vermeiden. Trocknen Sie immer nach der Anwendung Waschtisch und Möbel ab. Die Reinigung wird dadurch viel leichter und Sie schützen somit die Möbel gegen Feuchtigkeit.

#### **ALLGEMEINES**

Änderungen vorbehalten (hierunter Produktionsänderungen und Produktverbesserungen). Für Druckfehler können wir keine Haftung übernehmen. Montierte Waren werden nicht zurückgenommen.

Eleganter und zeitloser Look mit schlanken Vierkantprofilen mit robuster Satinoberfläche.

Die praktische Höhe von 200 cm ermöglicht eine effiziente Duschtrennung, vor allem bei einem an der Decke montierten Duschkopf.



6 mm Sicherheitsglas.



Leichte Reinigung und Pflege mit EasyCare-Behandlung an der Innenseite.



Perfekte Installation bei schiefen Wänden und Böden durch viele Einstellmöglichkeiten.



Alle Modelle sind reversibel und können ohne Anpassung oder die Verwendung von Werkzeug auf der rechten oder linken Seite verwendet werden.

# SCANBAD FLEXI DUSCHEN

Kombinieren Sie aus einer Vielzahl von Duschen die perfekt in Größe und Form zu Ihrem Bad passt. Ausgehend von 6 verschiedenen Arten von Türen und festen Duschwänden haben Sie bei der Kombination freie Hand.

Inspiration	100
Preisliste	121
Produktinformation	130
Maß	132



# GESTALTEN SIE IHRE DUSCHE SO, DASS SIE ZU IHNEN PASST

Die Duschserie Flexi besteht aus 6 Grundmodellen sowie dem praktischen Tower Aufbewahrungsregal, die sich kombinieren lassen, um genau die Duschlösung zu gestalten, die zu Ihrem Badezimmer passt. Die Modelle sind mit Profilen in Schwarz oder Satin erhältlich. Sie müssen also nicht zwischen Rechts- oder Linksausführung unterscheiden. Alle Flexi-Türen und Festwände D können mit dem schlichten und eleganten Tower-Regal kombiniert werden. Das Tower Regal ist ganz einfach an der Wand und Ihrer Flexi Duschattrennung zu montieren, ist auch wendbar und sorgt für Ordnung und Überblick im Duschbereich. Alle Modelle sind 200 cm hoch.

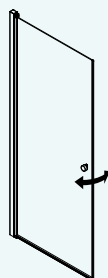

## A - DREHTÜR

70 / 80 / 90 / 100 cm

Kann mit Tower kombiniert werden

Einige Maßen auch in Eisglas erhältlich

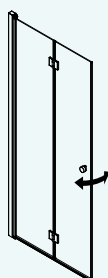

## B - FALTTÜR

70 / 80 / 90 / 100 cm

Kann mit Tower kombiniert werden

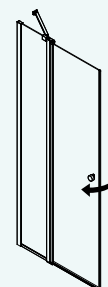

## C - DREHTÜR MIT FESTTEIL

90 / 100 cm

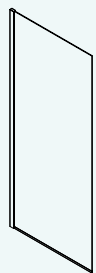

## D - DUSCHWAND

70 / 80 / 90 / 100 / 120 / 140 cm

Kann mit Tower kombiniert werden

Einige Maßen auch in Eisglas erhältlich

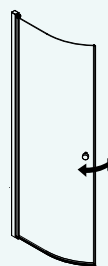

## E - GEBOGENE DREHTÜR

80 / 90 / 100 cm

Kann mit Tower kombiniert werden

Einige Maßen auch in Eisglas erhältlich

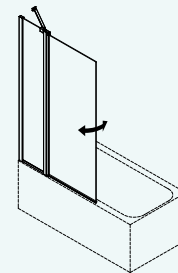

## H - BADEWANNEDREHTÜR MIT FESTTEIL

100 cm

### TIPP FÜR KLEINE BADEZIMMER

Flexi ist die perfekte Wahl für kleine Badezimmer. Sparen Sie Platz durch Schiebe- oder Falttüren oder wählen Sie eine feste Duschwand, damit sie so mehr Platz für ihre Möbel im Bad schaffen können. Mehr Inspiration zur Einrichtung von kleinen Bädern finden Sie auf S. 120.

»

**DREHTÜR MIT  
DUSCHWAND UND TOWER**

Klassische Lösung mit einer Drehtür, dem praktischen Tower Aufbewahrungsregal und einer festen Duschwand. Praktisch, da Sie nah an der Duschwand möblieren können, sodass Platz für einen breiteren Waschtisch oder einen zusätzlichen Schrank ist.

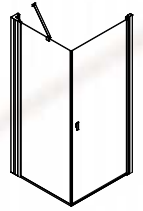

FLEXI  
€ 1.369,-

90 CM A + D + 3 + TOWER		
Klarglas, Schwarz matt	Art. Nr.	Preis €
Drehtür	A91-03	499,-
Duschwand	D81-03	499,-
Stabilisierungsarm	1603508	81,-
Tower	1603577	287,-
Griff, Flow	1603641	35,-
		<b>1.369,-</b>

# SCHLICHT & FLEXIBEL

Klassische Duschecke mit zwei Drehtüren, die sich sowohl nach innen und nach außen öffnen lassen. Wird die Dusche nicht benutzt, kann mehr Fläche in einen kleinen Badezimmer durch nach innen geöffnete Türen geschaffen werden. Hier wurde das Tower Aufbewahrungsregal an der einen Tür hinzugefügt damit man Ordnung im Duschbereich halten kann.



## NEU:

Der runde Standardgriff, der bei allen Flexi Duschtüren inklusive ist, wird jetzt in einer schlankeren und eleganteren Variante mitgeliefert



FLEXI  
€ **1.485,-**

80 CM A + A + TOWER	Art. Nr.	Preis €
Eisglas, Satin		
Drehtür	A71-02	599,-
Drehtür	A81-02	599,-
Tower	1600570	287,-
		<hr/>
		1.485,-

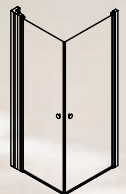



FLEXI  
 € 1.285,-



**80 CM A + A + TOWER**

**Klarglas, Schwarz matt**

	Art. Nr.	Preis €
Drehtür	A71-03	499,-
Drehtür	A81-03	499,-
Tower	1603570	287,-
		<b>1.285,-</b>

# MÖBLIEREN SIE BIS AN IHRE DUSCHECKE

Nutzen Sie den Platz bis an die Duschecke vollständig aus, indem Sie sich für eine Drehtür mit Festteil entscheiden. Durch die kurze, feste Seitenwand kann man bis nah an die Duschecke möblieren. Wenn die Dusche nicht genutzt wird, lassen sich die Türen, für mehr Platz, nach innen schieben.



**FLEXI**  
€ **998,-**

90 CM C + C Klarglas, Satin	Art. Nr.	Preis €
Drehtür mit Festteil	C91-01	499,-
Drehtür mit Festteil	C91-01	499,-
		<b>998,-</b>



Für die Drehtür mit Festteil wird serienmäßig ein Stabilisierungsarm mitgeliefert.



### DUSCHWAND UND FALTTÜR

Besonders praktisch  
im kleinen Bad, da die  
Falttür sich nach innen  
schiebt.

FLEXI  
€ 1.214,-

80 CM B + D + 4 Klarglas, Satin	Art. Nr.	Preis €
Falttür	B81-01	599,-
Duschwand	D81-01	499,-
Teleskopstange	1600503	81,-
Griff, Flow	1600641	35,-
		<b>1.214,-</b>

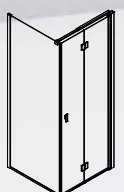



# WER HAT SCHON LUST, GEGEN KALK UND SCHMUTZ ANZUKÄMPFEN

Das Glas aller Duschserien von Scanbad ist mit einer widerstandsfähigen und umweltfreundlichen EasyCare-Behandlung gegen das Festsetzen von Kalk und Schmutz versehen – die auch noch nach 30.000 Mal Abreiben funktioniert. Das Glas wird nach der Benutzung lediglich mit einem weichen Tuch abgewischt und die Oberfläche bleibt somit viele Jahre lang erhalten und ansprechend.

EasyCare ist ein deutsches, umweltfreundliches Produkt, das vom unabhängigen Labor SGS Institut Fresenius gemäß OECD-Richtlinie 2009 zertifiziert wurde.

# SCHLUSS MIT KLEBRIGEN VORHÄNGEN

Verabschieden Sie sich von einem Duschvorhang zu einer eleganten Abschirmung, die das Gefühl von viel mehr Luft im Raum erzeugt. Die Glastür kann vor die Armatur geschwenkt werden, sodass sie so wenig Platz wie möglich einnimmt. Der Stabilisierungsarm ist inklusive.



FLEXI  
€ 1.268,-



90 CM B + B Klarglas, Schwarz matt	Art. Nr.	Preis €
Faltdür	B91-03	599,-
Faltdür	B91-03	599,-
2 Griffe, Flow	1603641	70,-
		<hr/> 1.268,-

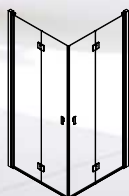

# FALTTÜREN SIND PLATZSPAREND

Eine praktische Lösung, bei der sich beide Türen einfallen lassen, und weniger Platz in Anspruch nimmt, wenn die Dusche nicht benutzt wird. Die Falttür ist auch mit anderen Türen und Duschwänden kombinierbar. Siehe z.B. S. 105.



Innenliegende schwebende, festmontierte Beschläge auf dem Glas und die ununterbrochene Glasoberfläche sorgen für einen exklusiven Ausdruck und eine leichte Reinigung.

# WEICHE BÖGEN

Erleben Sie eine Duschlösung, wo Stil und Schlichtheit sich mit zwei elegant gebogenen Drehtüren kombiniert. Unser Design gibt Ihnen die Möglichkeit die Türen nach innen oder nach außen zu öffnen. Dies schafft wertvollen Platz, wenn die Dusche nicht benutzt wird.



Die Profile haben eine Hebe-Senkfunktion und die Möglichkeit für Justierung in Bezug auf schräge Wände, so dass sich die Türen jedes Mal perfekt öffnen und schließen lassen. Eine dazugehörige Deckkappe schließt das Profil auf der Oberseite und sorgt somit für das letzte Finish.



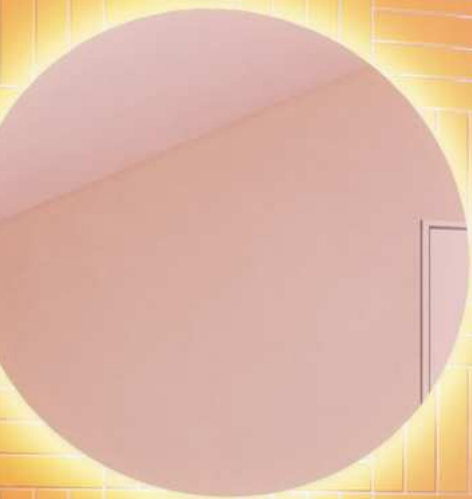

FLEXI  
€ 1.285,-

**90 CM E + E + TOWER**

Klarglas, Satin	Art. Nr.	Preis €
Gebogene Drehtür	E81-01	499,-
Gebogene Drehtür	E91-01	499,-
Tower	1600570	287,-
		<b>1.285,-</b>



# EINE SCHÖNE NISCHENDUSCHE

Wählen Sie je nach Bedarf zwischen 3 verschiedenen Türen, welche natürlich alle die Möglichkeit für eine Breitenanpassung besitzen, damit sie in Ihre Duschnische passen. Sie können die Breite an beiden Seiten justieren. Darüber hinaus ist es möglich noch zusätzliche Extrabreite durch eine Anschlagleiste 1 und einem Verbreiterungsprofil zu gewinnen. Den vollen Überblick der Möglichkeiten hierzu und die exakten Maße finden Sie auf der Seite 133.



90 CM C + 1		
Klarglas, Satin	Art. Nr.	Preis €
Drehtür mit Festteil	C91-01	499,-
Wandprofil	1600501	202,-
Griff, Flow	1600641	35,-
		<b>736,-</b>



## DREHTÜR MIT FESTTEIL

Praktische Nischendusche, bei der Sie bis nah an die Duschecke möblieren und so den Platz optimal ausnutzen können.





FLEXI  
€ 801,-



**FALTTÜR**

Praktische Lösung für das kleine Badezimmer, da sich die Tür nach innen öffnet, womit auch das Wasser im Inneren bleibt.



80 CM B + 1		
Klart glass, sateng	Art. Nr.	Preis €
Falttür	B81-01	599,-
Wandprofil	1600501	202,-
		<b>801,-</b>



### DREHTÜR

Im Alltag kann man die Drehtür bei Nichtbenutzung nach innen an der Wand positionieren, um mehr Raum zu schaffen.

FLEXI

€ **534,-**

	Art. Nr.	Preis €
80 CM A Klarglas, Satin Drehtür	A81-01	499,-
Griff, Flow	1600641	35,-
		<b>534,-</b>

## EINE ANDERE ART NISCHE

Eine sehr elegante Lösung für eine breite Nische ist die Kombination aus einer Tür und einer festen Duschwand. Unser Tower Aufbewahrungsregal hält darüber hinaus perfekte Ordnung im Duschbereich und bietet praktischen Platz für Shampoo, Seife und all die Dinge, die man im Bad benötigt.



FLEXI  
€ **1.401,-**



### NEU:

Wählen Sie zusätzlich den neuen exklusiven Metallgriff und verleihen Sie damit Ihre Duschlösung ein ganz anderer Ausdruck

### 100 CM A + D + 3 + TOWER

Klarglas, Schwarz matt	Art. Nr.	Preis €
Drehtür	A101-03	499,-
Duschwand	D101-03	499,-
Stabilisierungsarm	1603508	81,-
Tower	1603570	287,-
Griff, Flow	1603641	35,-
		<b>1.401,-</b>

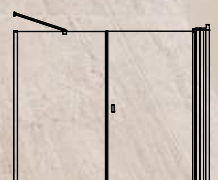

# ELEGANT & SCHLICHT

Eine gute Wahl ist eine feste Duschwand, wenn Sie eine minimalistische Lösung suchen. Diese wird mit einer Halterung / Stabilisierung angebracht und hier entscheiden Sie selbst welche Lösung Ihnen persönlich am Meisten zusagt. Die Teleskopstange für Deckenmontage ist direkt und einfach zu montieren, eine Stabilisierungsstange verleiht einen ganz anderen Ausdruck.

Alle Lösungen sind gleichermaßen haltbar.



Bei der festen Duschwand wird sowohl ein Bodenprofil für eine Spritzdichte Lösung als auch ein Bodenbeschlag für einen leichten schwebenden Ausdruck mitgeliefert.





FLEXI  
€ 580,-

80 CM D + 4		Art. Nr.	Preis €
Klarglas, Schwarz matt	D81-03		499,-
Duschwand	1603503		81,-
Teleskopstange			580,-

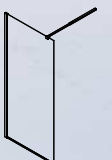

# VIEL PLATZ MIT WALK-IN DUSCHE

Ansprechende Duschlösung vom Typ Walk-in in einem exklusiven Look mit großem Platzangebot. Mit 2 Teleskopstangen und einem Sammelkit für eine stabile Lösung.



**FLEXI**  
**€ 1.179,-**

Wenn Sie einen eher schwebenden Ausdruck anstreben und keine wasserdichte Lösung am Bodenprofil benötigen, können Sie das andere Bodenprofil, welches standardmäßig beim Kauf einer festen Duschwand enthalten ist, benutzen.

<b>80 CM D + D + 4 (2 STCK.) + 5</b>		
<b>Klarglas, Satin</b>	<b>Art. Nr.</b>	<b>Preis €</b>
Duschwand	D81-01	499,-
Duschwand	D81-01	499,-
Teleskopstange	1600503	81,-
Teleskopstange	1600503	81,-
Sammelkit	1600504	19,-
		<b>1.179,-</b>



# GESTALTEN SIE IHREN EIGENEN DUSCH-WELLNESSBEREICH

Die Grundmodelle lassen sich beliebig kombinieren – hier erhalten Sie einen Überblick.

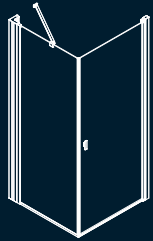

**A + D + 3 + TOWER**  
Siehe Seite 101



**A + A + TOWER**  
Siehe Seite 102 + 103

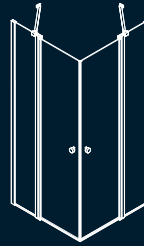

**C + C**  
Siehe Seite 104

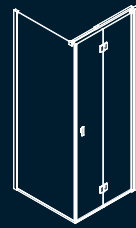

**B + D + 4**  
Siehe Seite 105

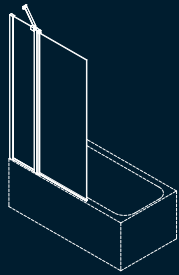

**H**  
Siehe Seite 107



**B + B**  
Siehe Seite 108

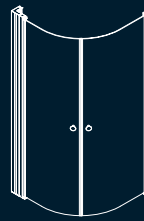

**E + E + TOWER**  
Siehe Seite 110



**C + 1**  
Siehe Seite 112



**B + 1**  
Siehe Seite 113



**A**  
Siehe Seite 114

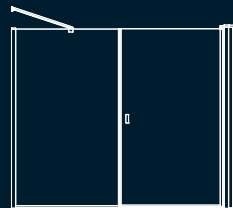

**A + D + 3 + TOWER**  
Siehe Seite 115

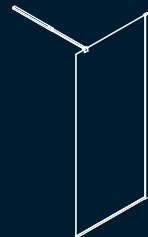

**D + 4**  
Siehe Seite 117

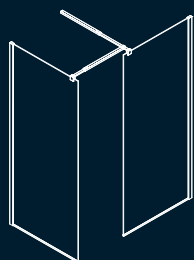

**D + D + 4 (2 STCK.) + 5**  
Siehe Seite 118



# EINRICHTUNGSTIPPS FÜR KLEINE BADEZIMMER

Hier erhalten Sie Anregungen für die optimale Raumausnutzung, wenn Sie ein besonders kleines oder schmales Badezimmer haben. Viele Flexi-Modelle bieten nämlich ausgezeichnete Möglichkeiten, um nah an der Dusche zu möblieren, sodass Platz für einen breiteren Waschtisch oder einen zusätzlichen Schrank ist. Die Bezeichnung unter jeder Lösung verweist auf Grundmodell und Breite, und wir haben das Tower Aufbewahrungsregal an allen möglichen Stellen eingezeichnet - denn auch bei wenig Platz kann man Ordnung halten.

## 120 x 160 CM

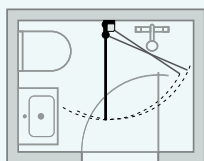

A91 + Tower

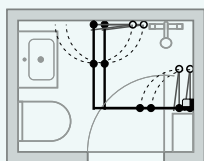

B81 + B81 + Tower

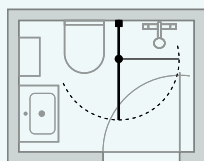

C91

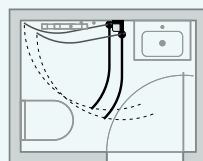

E81 + Tower

## 120 x 180 CM

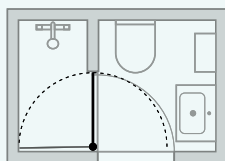

A71

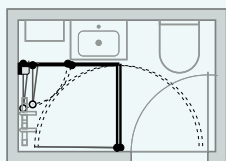

B91 + A81 + Tower

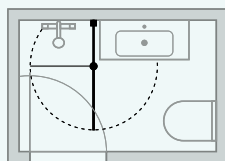

C101

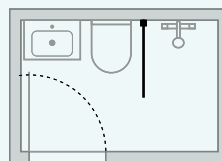

D71

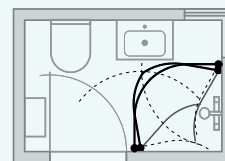

E81 + E81

## 150 x 200 CM

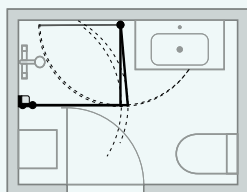

A81 + Tower + A91

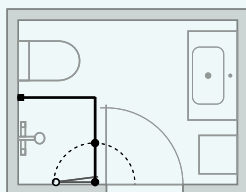

B81 + D71

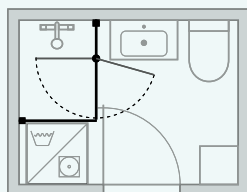

C91 + D71

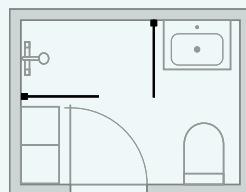

D71 + D71

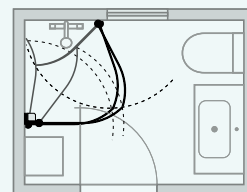

E81 + Tower + E81

## NISCHE 90 CM

### 220 x 150 CM

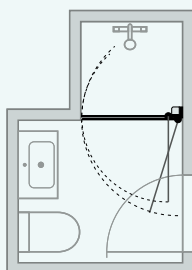

A91 + Tower

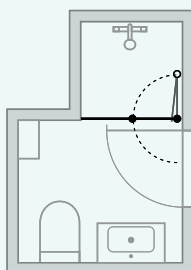

B91

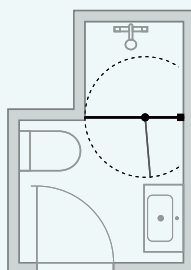

C91

### FLEXI JUSTIERBARES PIVOT-SCHARNIER - PROBLEMLÖSER

Es ist auch möglich Duschtürlösungen einzubauen, wo die äußeren Punkte an den Wänden versetzt von einander sind wie bei der Zeichnung E81+E81 illustriert. Das Pivot-Scharnier kann auf einen neuen Nullpunkt eingestellt werden, so dass die Türen auf diese Position schließen. Siehe Montageanleitung.



# VOLLENDEN SIE DAS ERLEBNIS

Exklusive Kollektion an Zubehör, die den Alltag mit Scanbad Duschen zu einem noch schöneren Vergnügen macht. Alles wurde bis ins kleinste Detail im Hinblick auf optimale Funktion entworfen.



## DUSCHABZIEHER IN SILIKON

Moderner Duschabzieher aus dunkelgrauem Silikon. Die leicht raue Oberfläche verleiht dem Duschabzieher einen festen Griff. Kann mit dem mitgelieferten Haken direkt am Rand des Glases aufgehängt werden.

### DUNKELGRAU SILIKON

Art. Nr.: 1600162 **35,-**



## ELEGANTER DUSCHABZIEHER

Duschabzieher im schlichten Design aus Chrom. Der Duschabzieher kann mithilfe des inbegriffenen Silikonhakens direkt am Glas aufgehängt werden.

### CHROM

Art. Nr.: 1600012 **35,-**

### ZUSÄTZLICHE GUMMILEISTE

Art. Nr.: 1600017 **10,-**



## ERGONOMISCHER DUSCHABZIEHER

Schluss mit Wassertropfen, die unschöne Kalkablagerungen hinterlassen. Praktischer Duschabzieher, der gut in der Hand liegt und schön an dem inbegriffenen Beschlag hängt.

### ROSTFREIER STAHL

Art. Nr.: 2400346 **35,-**

### ZUSÄTZLICHE GUMMILEISTE

Art. Nr.: 2400500 **10,-**



## DUSCHBABLAGE

Praktische Ablage aus Edelstahl. Die Ablage wird ohne Schrauben in die Ecke der Duschnische eingemauert, lässt sich in vorhandenen Duschnischen aber auch einfräsen und anschließend verfugen

### CHROM

Art. Nr.: 2400600 **90,-**



## HANDTUCHHAKEN AUS SILIKON

Set mit 2 Doppelhaken. Die Haken werden innen oder außen an die Kante des Glases gehängt und eignen sich hervorragend für Handtücher, Bürsten, Schwamm usw.

### HELLGRAU

Art. Nr.: 1600013 **15,-**

### DUNKELGRAU

Art. Nr.: 1600163 **15,-**

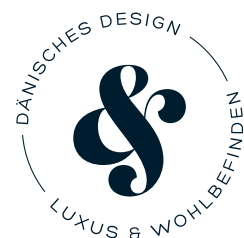

# FLEXI GRUNDMODELLE

## A - DREHTÜR

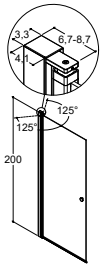

Material/Profilfarbe
Klarglas/Satin
Klarglas/Schwarz matt
Eisglas/Satin
Höhe 200 cm



### ECKLÖSUNG

Set, Min./Max. Maß



### NISCHENDUSCHE - SIEHE ZUBEHÖR

Tür, Min./Max. Maß
Tür mit Dichtungsleiste 9, Min./Max. Maß
Tür mit Nische Wandprofil 8, Min./Max. Maß
Tür mit Nische Wandprofil 1, Min./Max. Maß

Maßangaben sind indikative - für genaue Maße sehen Sie bitte die Seiten nach Produktinformation.  
Modelle mit Satin-Profilen sind auf Anfrage auch in 2 cm kleineren Maße erhältlich

70 cm		80 cm		90 cm		100 cm	
Art. Nr.	Preis €	Art. Nr.	Preis €	Art. Nr.	Preis €	Art. Nr.	Preis €
A71-01	499,-	A81-01	499,-	A91-01	499,-	A101-01	499,-
A71-03	499,-	A81-03	499,-	A91-03	499,-	A101-03	499,-
A71-02	599,-	A81-02	599,-	A91-02	599,-	-	-
	69-71 cm		79-81 cm		89-91 cm		99-101 cm
	67-69 cm		77-79 cm		87-89 cm		97-99 cm
	67,5-69,5 cm		77,5-79,5 cm		87,5-89,5 cm		97,5-99,5 cm
	69,5-71,5 cm		79,5-81,5 cm		89,5-91,5 cm		99,5-101,5 cm
	71,5-75,5 cm		81,5-85,5 cm		91,5-95,5 cm		101,5-105,5 cm

## TOWER FÜR MODELL A - DREHTÜR

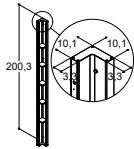

Farbe
Satin
Schwarz matt

Reversibles Regal mit 5 versetzbaren Ablagen.  
Achtung: Wählen Sie ihre Tür 10 cm schmaler um Platz für den Tower zu bekommen.

Art. Nr.	Preis €	Art. Nr.	Preis €	Art. Nr.	Preis €	Art. Nr.	Preis €
1600570	287,-	1600570	287,-	1600570	287,-	1600570	287,-
1603570	287,-	1603570	287,-	1603570	287,-	1603570	287,-

## B - FALTTÜR (180°)

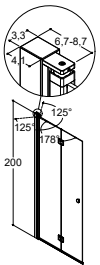

Material/Profilfarbe
Klarglas/Satin
Klarglas/Schwarz matt
Höhe 200 cm



### ECKLÖSUNG

Set, Min./Max. Maß



### NISCHENDUSCHE - SIEHE ZUBEHÖR

Tür, Min./Max. Maß
Tür mit Dichtungsleiste 9, Min./Max. Maß
Tür mit Nische Wandprofil 8, Min./Max. Maß
Tür mit Nische Wandprofil 1, Min./Max. Maß

Maßangaben sind indikative - für genaue Maße sehen Sie bitte die Seiten nach Produktinformation.  
Modelle mit Satin-Profilen sind auf Anfrage auch in 2 cm kleineren Maße erhältlich

Art. Nr.	Preis €	Art. Nr.	Preis €	Art. Nr.	Preis €	Art. Nr.	Preis €
B71-01	599,-	B81-01	599,-	B91-01	599,-	B101-01	599,-
B71-03	599,-	B81-03	599,-	B91-03	599,-	B101-03	599,-
	69-71 cm		79-81 cm		89-91 cm		99-101 cm
	67-69 cm		77-79 cm		87-89 cm		97-99 cm
	67,5-69,5 cm		77,5-79,5 cm		87,5-89,5 cm		97,5-99,5 cm
	69,5-71,5 cm		79,5-81,5 cm		89,5-91,5 cm		99,5-101,5 cm
	71,5-75,5 cm		81,5-85,5 cm		91,5-95,5 cm		101,5-105,5 cm

## TOWER FÜR MODELL B - FALTTÜR

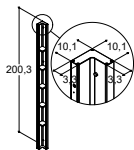

Farbe
Satin
Schwarz matt

Reversibles Regal mit 5 versetzbaren Ablagen.  
Achtung: Wählen Sie ihre Tür 10 cm schmaler um Platz für den Tower zu bekommen.

Art. Nr.	Preis €	Art. Nr.	Preis €	Art. Nr.	Preis €	Art. Nr.	Preis €
1600570	287,-	1600570	287,-	1600570	287,-	1600570	287,-
1603570	287,-	1603570	287,-	1603570	287,-	1603570	287,-

## C - DREHTÜR (180°) MIT FESTTEIL UND STABILISIERUNGSARM

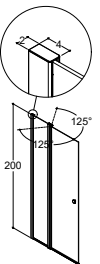

Material/Profilfarbe
Klarglas/Satin
Höhe 200 cm



### ECKLÖSUNG

Set, Min./Max. Maß



### NISCHENDUSCHE - SIEHE ZUBEHÖR

Tür, Min./Max. Maß
Tür mit Dichtungsleiste 9, Min./Max. Maß
Tür mit Nische Wandprofil 8, Min./Max. Maß
Tür mit Nische Wandprofil 1, Min./Max. Maß

Maßangaben sind indikative - für genaue Maße sehen Sie bitte die Seiten nach Produktinformation.  
Modelle mit Satin-Profilen sind auf Anfrage auch in 2 cm kleineren Maße erhältlich

Art. Nr.	Preis €	Art. Nr.	Preis €	Art. Nr.	Preis €	Art. Nr.	Preis €
-	-	-	-	C91-01	499,-	C101-01	499,-
	-		-		89-91 cm		99-101 cm
	-		-		87-89 cm		97-99 cm
	-		-		87,5-89,5 cm		97,5-99,5 cm
	-		-		89,5-91,5 cm		99,5-101,5 cm
	-		-		91,5-95,5 cm		101,5-105,5 cm

## ZUBEHÖR

### WANDPROFIL 1

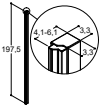

Beschreibung	Farbe	Art. Nr.	Preis €
Inkl. Magnetleiste zum Justieren	Satin	1600501	202,-
Inkl. Magnetleiste zum Justieren	Schwarz matt	1603501	202,-

### WANDPROFIL 8

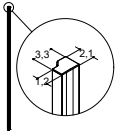

Beschreibung	Farbe	Art. Nr.	Preis €
Inkl. Magnetleiste, extra schmal, ohne Justierung	Satin	1600535	101,-
Inkl. Magnetleiste, extra schmal, ohne Justierung	Schwarz matt	1603535	101,-

### DICHTUNGSLEISTE 9

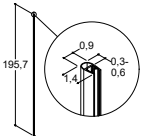

Beschreibung	Farbe	Art. Nr.	Preis €
D-Profil PVC Dichtungsleiste, ohne Justierung	Klar	1600639	22,-
D-Profil PVC Dichtungsleiste, ohne Justierung	Schwarz matt	1603639	22,-



#### MODELL 1 – WANDPROFIL FÜR TÜR A, B UND C

Das Wandprofil 1 kann mit Tür A, B oder C kombiniert werden. Dabei befinden sich an beiden Seiten justierbare Profile mit einer Gesamtjustierung von 40 mm.

Falls mehr Breite benötigt wird, kann man ein Verbreiterungsprofil einsetzen. Siehe Zubehör.



#### MODELL 8 – WANDPROFIL FÜR TÜR A, B UND C

Das Wandprofil 8 kann mit der Tür A, B und C kombiniert werden. Einsetzbar, wenn eine schmalere Installation erforderlich ist. Bitte beachten, dass bei den schmalen Profilen nur eine Justierung bis zu 20mm an der Scharnierseite der Tür möglich ist.



#### MODELL 9 – DICHTUNGSLEISTE FÜR TÜR A, B UND C

Die Dichtungsleiste 9 kann mit den Türen A, B oder C kombiniert werden und wird dort angewendet, wo eine schmale Installation ohne Anschlagleiste erforderlich ist. Sie wird verwendet, wenn für eine leichte und elegante Installation kein Anschlagprofil an der Wand gewünscht wird. Bitte beachten, dass bei einem schmalen Profil nur 20 mm zur Einstellung der Scharnierseite der Tür vorhanden sind.



# FLEXI GRUNDMODELLE

70 cm	80 cm	90 cm	100 cm	120 cm	140 cm
-------	-------	-------	--------	--------	--------

## D - DUSCHWAND MIT BODENPROFIL UND BODENBESCHLAG

NB: Bitte immer Stabilisierung dazu wählen!

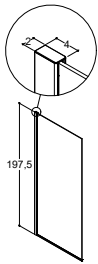

### Material/Profilfarbe

- Klarglas/Satin
- Klarglas/Schwarz matt
- Eisglas/Satin
- Höhe 197,5 cm

Art. Nr.	Preis €	Art. Nr.	Preis €	Art. Nr.	Preis €	Art. Nr.	Preis €	Art. Nr.	Preis €	Art. Nr.	Preis €
D71-01	499,-	D81-01	499,-	D91-01	499,-	D101-01	499,-	D121-01	599,-	D141-01	599,-
D71-03	499,-	D81-03	499,-	D91-03	499,-	D101-03	499,-	-	-	-	-
D71-02	599,-	D81-02	599,-	D91-02	599,-	D101-02	599,-	-	-	-	-
Wand, Min./Max. Maß	67-69 cm	77-79 cm		87-89 cm		97-99 cm		117-119 cm		137-139 cm	

Maßangaben sind indikative - für genaue Maße sehen Sie bitte die Seiten nach Produktinformation.  
Modelle mit Satin-Profilen sind auf Anfrage auch in 2 cm kleineren Maße erhältlich

## STABILISIERUNG FÜR DUSCHWAND

Farbe	Art. Nr.	Preis €	Art. Nr.	Preis €	Art. Nr.	Preis €	Art. Nr.	Preis €	Art. Nr.	Preis €	Art. Nr.	Preis €	
2 Stabilisierungsarm 30 cm (Duschwand)	Satin	1600502	81,-	-	-	-	-	-	-	-	-	-	
	Schwarz matt	1603502	81,-	-	-	-	-	-	-	-	-	-	
3 Stabilisierungsarm 60 cm (Duschwand)	Satin	-	-	1600508	81,-	1600508	81,-	1600508	81,-	1600508	81,-	1600508	81,-
	Schwarz matt	-	-	1603508	81,-	1603508	81,-	1603508	81,-	1603508	81,-	1603508	81,-
4 Teleskopstange 60-100 cm (Duschwand)	Satin	1600503	81,-	1600503	81,-	1600503	81,-	1600503	81,-	1600503	81,-	1600503	81,-
	Schwarz matt	1603503	81,-	1603503	81,-	1603503	81,-	1603503	81,-	1603503	81,-	1603503	81,-
5 Sammelkit für Modell D+D+4 (2 Stck.)	Satin	1600504	19,-	1600504	19,-	1600504	19,-	1600504	19,-	1600504	19,-	1600504	19,-
	Schwarz matt	1603504	19,-	1603504	19,-	1603504	19,-	1603504	19,-	1603504	19,-	1603504	19,-
6 Stabilisierungsstange 120 cm für Modell D (Duschwand). Kann nach Bedarf abgekürzt werden	Satin	1600527	81,-	1600527	81,-	1600527	81,-	1600527	81,-	1600527	81,-	1600527	81,-
	Schwarz matt	1603527	81,-	1603527	81,-	1603527	81,-	1603527	81,-	1603527	81,-	1603527	81,-
7 Stabilisierungsstange 100 cm für Deckenmontage für Modell D (Duschwand). Kann nach Bedarf gekürzt werden.	Satin	1600528	81,-	1600528	81,-	1600528	81,-	1600528	81,-	1600528	81,-	1600528	81,-
	Schwarz matt	1603528	81,-	1603528	81,-	1603528	81,-	1603528	81,-	1603528	81,-	1603528	81,-

## TOWER FÜR MODEL D - DUSCHWAND

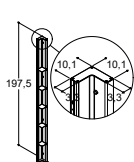

### Farbe

- Satin
- Schwarz matt

Art. Nr.	Preis €	Art. Nr.	Preis €	Art. Nr.	Preis €	Art. Nr.	Preis €	Art. Nr.	Preis €	Art. Nr.	Preis €
1600577	287,-	1600577	287,-	1600577	287,-	1600577	287,-	1600577	287,-	1600577	287,-
1603577	287,-	1603577	287,-	1603577	287,-	1603577	287,-	1603577	287,-	1603577	287,-

Reversibles Regal mit 5 versetzbaren Ablagen.  
Achtung: Wählen Sie ihre Wand 10 cm schmaler um Platz für den Tower zu bekommen.

## STABILISIERUNG FÜR DUSCHWAND

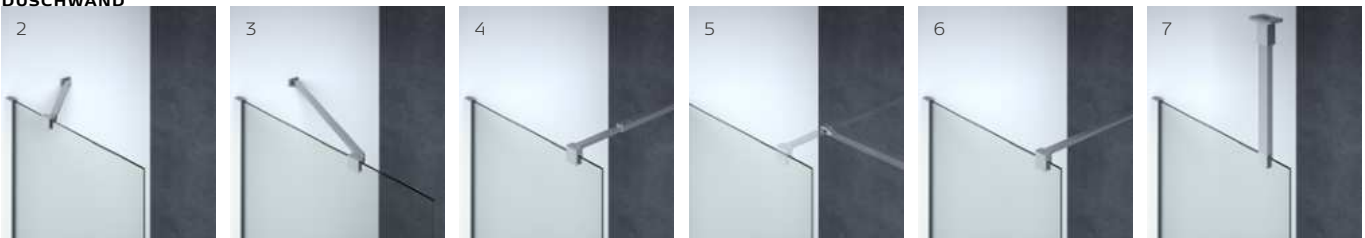





## FLEXI GRUNDMODELLE

### E - GEBOGENE DREHTÜR (180°)

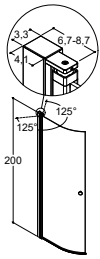

Material/Profilfarbe
Klarglas/Satin
Klarglas/Schwarz matt
Eisglas/Satin
Höhe 200 cm



**ECKLÖSUNG**  
Set, Min./Max. Maß



**ABTRENUNG**  
Tür, Min./Max. Maß

Maßangaben sind indikative - für genaue Maße sehen Sie bitte die Seiten nach Produktinformation.  
Modelle mit Satin-Profilen sind auf Anfrage auch in 2 cm kleineren Maße erhältlich

80 cm	
Art. Nr.	Preis €
E81-01	499,-
E81-03	499,-
-	-
79-81 cm	
62-64 cm	

90 cm	
Art. Nr.	Preis €
E91-01	499,-
E91-03	499,-
E91-02	599,-
89-91 cm	
72-74 cm	

100 cm	
Art. Nr.	Preis €
E101-01	499,-
-	-
-	-
99-101 cm	
82-84 cm	

### TOWER FÜR MODELL E - GEBOGENE DREHTÜR

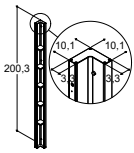

Farbe
Satin
Schwarz matt

Reversibles Regal mit 5 versetzbaren Ablagen.  
Achtung: Wählen Sie ihre Tür 10 cm schmaler um Platz für den Tower zu bekommen.

Art. Nr.	Preis €
1600570	287,-
1603570	287,-

Art. Nr.	Preis €
1600570	287,-
1603570	287,-

Art. Nr.	Preis €
1600570	287,-
1603570	287,-

### H - BADEWANNENDREHTÜR MIT FESTTEIL (125°)

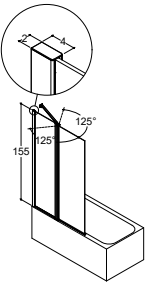

Material/Profilfarbe
Klarglas/Satin
Höhe 155 cm
Min./Max. Maß

Maßangaben sind indikative - für genaue Maße sehen Sie bitte die Seiten nach Produktinformation.

Art. Nr.	Preis €
-	-

Art. Nr.	Preis €
-	-

Art. Nr.	Preis €
H100-01	499,-
95-97 cm	

## GRIFFE

### STANDARDGRIFF (FÜR ALLE TÜREN)

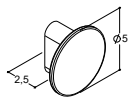

Farbe/Material
Chrom
Schwarz matt
Kunststoff

2,5 cm	
Art. Nr.	Preis €
1600640	35,-
1603640	35,-

### FLOW

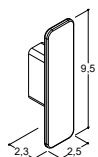

Farbe/Material
Chrom
Schwarz matt
Zink

Art. Nr.	Preis €
1600641	35,-
1603641	35,-

## ZUBEHÖR - STANDARDMÄSSIG ENTHALTEN

### DICHTLEISTE, STANDARD (18MM)

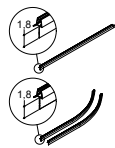

Beschreibung	Farbe	Art. Nr.	Preis €
Für gerade Türen (1 Stck.)	Klar	1600565	22,-
Für gerade Türen (1 Stck.)	Schwarz matt	1603565	22,-
Für halbrunde Türen Modell E (2 Stck.)	Klar	1600566	44,-
Für halbrunde Türen Modell E (2 Stck.)	Schwarz matt	1603566	44,-

Kann in der Länge gekürzt werden

### MAGNETLEISTEN

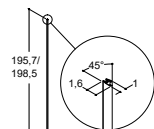

Beschreibung	Farbe	Art. Nr.	Preis €
Für A/B/C/E (1 Stck.)	Klar	1600606	22,-
Für A/B/C/E (1 Stck.)	Schwarz matt	1603606	22,-
Für D Duschwand (1 Stck.)	Klar	1600622	22,-
Für D Duschwand (1 Stck.)	Schwarz matt	1603622	22,-

## ZUBEHÖR - EXTRA

### BODENPROFILSET FÜR TÜREN

Gibt eine Spritzdichte Lösung (CE-begutachtet)

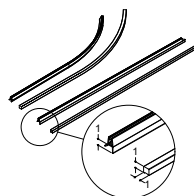

Beschreibung	Türen	Farbe	Art. Nr.	Preis €
Für eckige Modelle A, B, C	2 Türen	Chrom	1600550	81,-
Für eckige Modelle A, B, C	2 Türen	Schwarz matt	1603550	81,-
Für Nischen Modelle 1+A/B/C	1 Tür	Chrom	1600551	81,-
Für Nischen Modelle 1+A/B/C	1 Tür	Schwarz matt	1603551	81,-
Für Feste Modelle D+A/B/C	1 Tür	Chrom	1600552	81,-
Für Feste Modelle D+A/B/C	1 Tür	Schwarz matt	1603552	81,-
Für Viertelkreis Modell E	2 Türen	Chrom	1600553	81,-
Für Viertelkreis Modell E	2 Türen	Schwarz matt	1603553	81,-

Muß nach Modellgröße gekürzt werden.

Das Bodenprofil zur Anbringung außen an der Tür kann zusätzlich erworben werden, wodurch eine optimale Wassersicherung gewährleistet ist und die CE-Zulassung gemäß EN 14428:2015 ermöglicht wird. Das Profil lässt sich leicht auch später montieren.



### DICHTLEISTE, EXTRA HOCH (28 MM)

Bei großem Gefälle im Boden

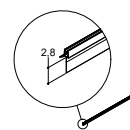

Beschreibung	Farbe	Art. Nr.	Preis €
Für gerade Türen (Set mit 2 Stck.)	Klar	1600560	44,-
Für gerade Türen (Set mit 2 Stck.)	Schwarz matt	1603560	44,-
Für Viertelkreistüren (Set mit 2 Stck.)	Klar	1600561	44,-
Für Viertelkreistüren (Set mit 2 Stck.)	Schwarz matt	1603561	44,-
Für Nischentür (1 Stck.)	Klar	1600562	22,-
Für Nischentür (1 Stck.)	Schwarz matt	1603562	22,-

Kann in der Länge gekürzt werden

### 45° WANDANSCHLUSSPROFIL FÜR TÜREN

Für Montage in schrägen Nischen

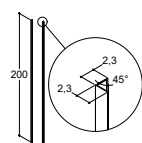

Beschreibung	Farbe	Art. Nr.	Preis €
Wandanschlußprofil (2 Stck.)	Satin	1600506	129,-
Wandanschlußprofil (2 Stck.)	Schwarz matt	1603506	129,-

Für die Montage in einer schrägen Nische ist zusätzlich ein 45°-Kit erhältlich. Bitte beachten Sie, dass sich die Breite der Duschnische beidseitig um 33 mm erhöht.

X = MAX 25 mm

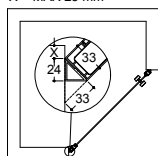



## ZUBEHÖR - EXTRA

### ABSTANDSHALTER

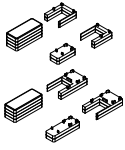

Beschreibung	Farbe	Art. Nr.	Preis €
2 x 6 mm Tür-Tür und Tür-Duschwand, Chrom	Chrom	1600628	44,-
2 x 6 mm Tür-Tür und Tür-Duschwand, Chrom	Schwarz matt	1603628	44,-
2 x 6 mm Tür-Tür und Tür-Duschwand, Set für Verbreiterungsprofil	Chrom	1600629	44,-
2 x 6 mm Tür-Tür und Tür-Duschwand, Set für Verbreiterungsprofil	Schwarz matt	1603629	44,-

Set mit Abstandshaltern zur Justierung bei unebenem Boden

### VERBREITERUNGSPROFIL FÜR A, B, E UND WANDPROFIL 1

Auch für die Durchführung der Rohre verwendbar

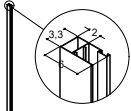

Beschreibung	Farbe	Art. Nr.	Preis €
200 cm für A, B und E	Satin	1600507	88,-
200 cm für A, B und E	Schwarz matt	1603507	88,-
197,5 cm für 1	Satin	1600534	88,-
197,5 cm für 1	Schwarz matt	1603534	88,-

Kann mit A, B und E kombiniert werden.  
Lochbohrungen von 20-40 mm für Rohrdurchführungen möglich.  
Vergrößert das Maß um 20 mm.

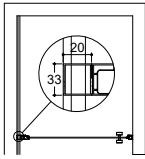

### VERBREITERUNGSPROFIL FÜR C UND D

Auch für die Durchführung der Rohre verwendbar

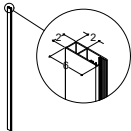

Beschreibung	Farbe	Art. Nr.	Preis €
199,5 cm für C	Satin	1600525	88,-
197,5 cm für D	Satin	1600526	88,-
197,5 cm für D	Schwarz matt	1603526	88,-

Kann mit C und D kombiniert werden.  
Lochbohrungen von 20-40 mm für Rohrdurchführungen möglich.  
Vergrößert das Maß um 20 mm.

# PRODUKTINFORMATION

## FLEXI DREHTÜREN UND DUSCHWAND

Alle Flexi-Drehtüren und -wände wurden getestet und erfüllen die Anforderungen der EN 14428:2015, die das Härten von Glas, die Stabilität und die Dichtheitsklasse festlegt.

### GLAS

6 mm gehärtetes Sicherheitsglas gemäß EN 12150 mit EasyCare-Behandlung auf der Innenseite. Klarglas und ausgewählte Modelle in Eisglas.

### PROFILE

Schleißfeste Aluminiumligierte satinanodisierte Oberfläche oder in schwarz matt pulverlackiert.

### HEB-SENK-MECHANISMUS

Der Hebe-Senkbeschlag hebt die Tür beim Öffnen vom Boden und hat einen SelbstschlieÙmechanismus, mit dem die Tür im Winkel von 90 Grad offen gehalten wird. Innen im Profil befindet sich eine Tropfleiste zur Wassersicherung.

### MAGNETLEISTEN

Für jede einzelne Schwenktür und feste Wand ist eine Magnetleiste inbegriffen, die sich mit den Magnetleisten aller anderen Schwenktüren kombinieren lässt. Diese Anpassung kann zweimal erfolgen, wonach der Magnet seinem Gegenstück fest angepasst ist. Die Magnetleiste liegt in einem PVC-Profil mit einer besonders matten Oberfläche, die verhindert, dass die Profile bei längerem Stillstand verkleben.

Der schräge Anschlag der Magnetleisten sorgt stets für perfektes Schließen. Universalmodell, das ohne Modifizierung oder Verwendung von Werkzeug als Rechts- und Linksmodell verwendet werden kann.

### DUSCHWAND

Das Glas lässt sich bei schiefen Wänden 20 mm im Wandprofil justieren und mit PVC-Profilen befestigen. Am Boden des Wandprofils befinden sich Schlitzlöcher für die waagerechte Justierung innerhalb von 6 mm. Das Bodenprofil kann im Hinblick auf das Gefälle im Boden 12 mm in der Höhe justiert werden. Alternativ kann ein Bodenbeschlag aus Aluminium erworben werden, der sich ebenfalls 12 mm in der Höhe justieren lässt.

### TÜREN

Bei den Türen Modell A, B und E wird das Scharnierprofil bei schiefen Wänden 20 mm im Wandprofil justiert. Beim festen Wandmodell C und D wird das Glas 20 mm im selben Wandprofil wie für die feste Wand justiert. Am Boden des Profils befinden sich Schlitzlöcher für die waagerechte Justierung innerhalb von 6 mm.

### GRIFF

Knauf in verchromten oder schwarz- matten ABS Plastik ist standardmäßig enthalten. Zukauf des länglichen Flow Griffes in Zinklegierung - in chrom oder schwarz-matt, möglich.

### FITTINGS

Bodenbeschlag und Beschlag für Teleskopstange und Stabilisierungsarm sind aus verchromtem Zink-Aluminium. Abdeckkappen für Profil und diverse Fittings aus verchromtem ABS.

### TELESKOPSTANGE

Kräftige Aluminiumlegierung an der strapazierfähigen, satinanodisierten Oberfläche mit Beschlag aus verchromtem Zink-Aluminium. Die Teleskopstange hat eine verborgene Wandbefestigung innen am Profil und kann stufenlos von 60-100 cm eingestellt werden.

### STABILISIERUNGSARM

Kräftige Aluminiumlegierung an der strapazierfähigen, satinanodisierten Oberfläche mit Beschlag aus verchromtem Zink-Aluminium.

### DICHTUNGSLEISTEN

Transparente PVC-Leisten an der Tür, die sich bei Verschleiß leicht auswechseln lassen. Extra hohe Tropfleiste für Türen kann bei Fußböden mit Gefälle zusätzlich erworben werden.

### VERPACKUNG UND LIEFERZEIT

Versand in 2 Kollis, jeweils unter 30 kg. Alle Schiebetüren liegen für einen schnellen Versand auf Lager.

### GARANTIE

Scanbad gewährt 10 Jahre Garantie auf Herstellungsfehler für alle Flexi-Modelle.

Exklusive und besonders flache Duschwannen können für ausgewählte Modelle gekauft werden.

Siehe [scanbad.at](http://scanbad.at) für weitere Info.

Scanbad unterstützt keine Kombinationen mit halbrunden Türen und geraden Türen/festen Wänden durch Montageanleitungen und Maßskizzen.

# UNKOMPLIZIERTE & DURCHDACHTE MONTAGE

Die Wand in Ihrem Badezimmer ist höchstwahrscheinlich nicht völlig eben. Vielleicht hat sie kleine Vertiefungen oder sie neigt sich etwas. Scanbad Duschen wurde daher mit einer Reihe technischer Feinheiten ausgestattet, die es dem Monteur erleichtern, Ihre neue Scanbad Dusch-Lösung selbst an besonders unebenen Flächen zu montieren. Und mit ausreichend Möglichkeiten der Feineinstellung erhalten Sie ein perfektes Ergebnis, ungeachtet für welche Lösung Sie sich entscheiden.

## AUFMAß

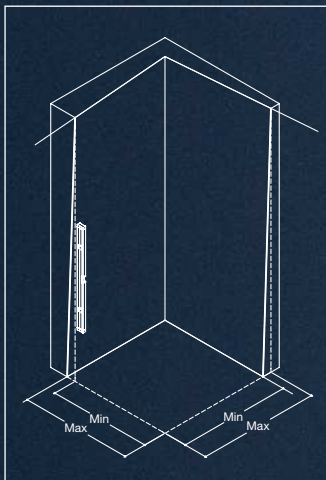

ECKE

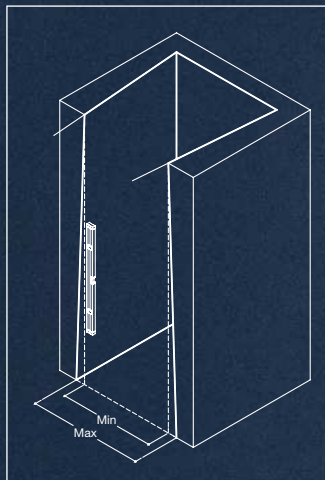

NISCHEN

Egal, ob sich die Wand nach außen oder innen neigt, ist die Neigung der Unterschied zwischen Mindest- und Höchstmaß. Verwenden Sie ein Lot, um den Unterschied auf der Gesamthöhe der Abschirmung festzustellen. Überprüfen Sie vor Bestellung stets, dass diese Maße mit den min./max. Maßen des gewählten Modells übereinstimmen, die Sie in der Preisliste finden.

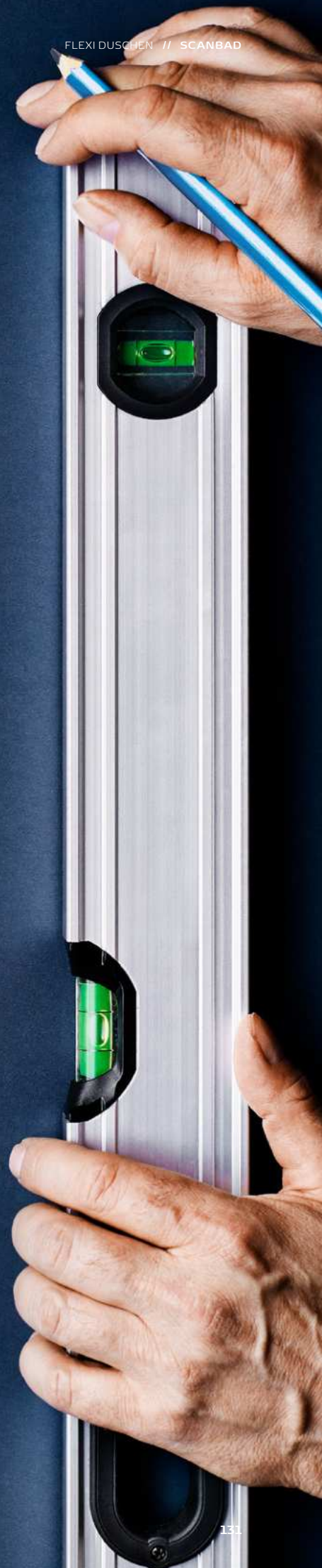

# SO FLEXIBEL IST FLEXI

Bekommen Sie einen Überblick über die Maße von Ecklösungen, Nischelösungen und festen Duschwänden. Die Scharniere an allen Türen können 20 mm justiert werden, dasselbe gilt auch für die Wandprofile von festen Duschwänden. Desweiteren gibt die Wahl von Türanschlagleisten auch die Möglichkeit in der Breite zu justieren, wie unter Nischelösungen angegeben.

## SO LESEN SIE DIE MASSE DER ZEICHNUNGEN

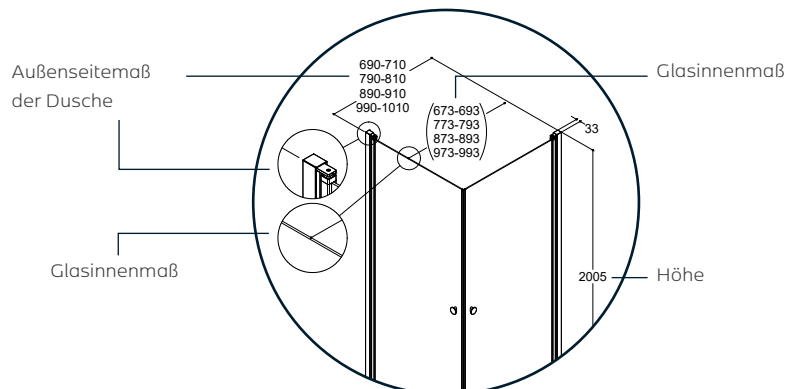

## ECKLÖSUNGEN

### MODELL A

Drehtür

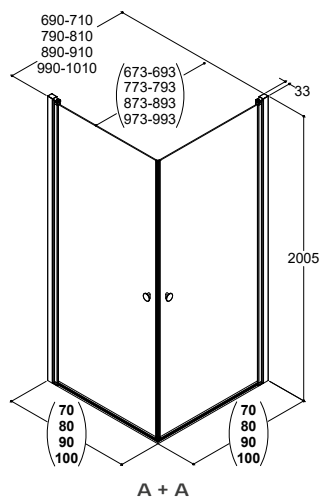

A + A

### MODELL B

Falldür

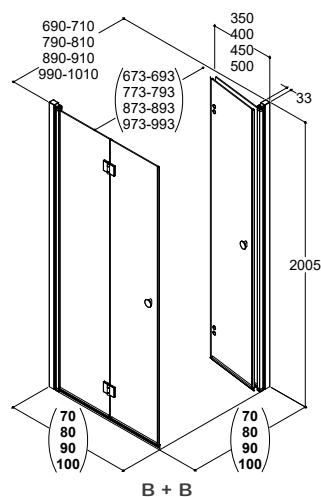

B + B

### MODELL C

Drehtür mit Festteil

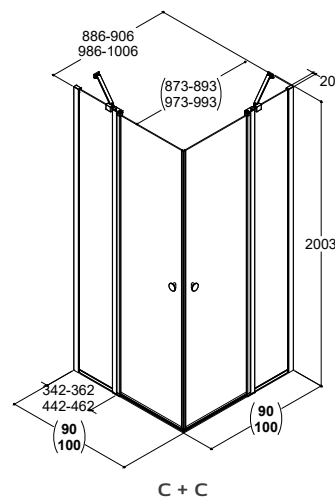

C + C

### MODELL E

Gebogene Drehtür

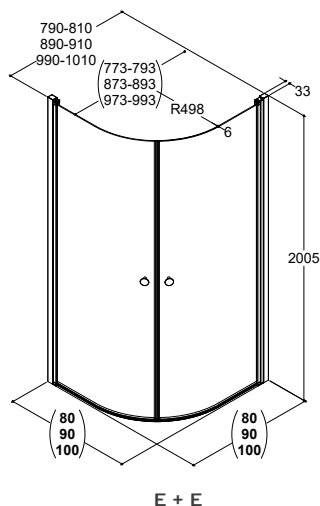

E + E

### MODELL A UND D

90° Drehtür mit Duschwand

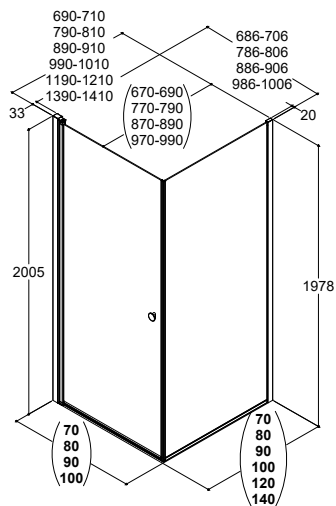

A + D

#### TOWER AUFBEWAHRUNGSREGAL

Das praktische Tower Aufbewahrungsregal kann in den meisten Lösungen in Kombination mit einer Tür oder einer festen Duschwand integriert werden. Wählen Sie hierzu Türen oder Duschwände, die 10 cm schmaler sind.

## NISCHENDUSCHEN

### MODELL A

Drehtür

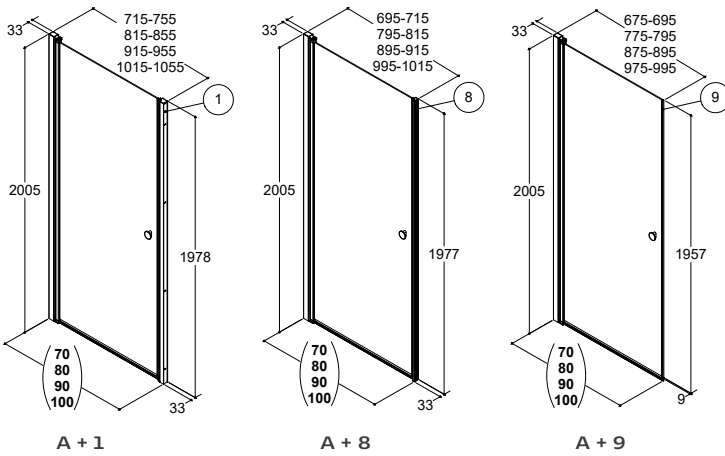

### MODELL A UND D

Drehtür mit Duschwand

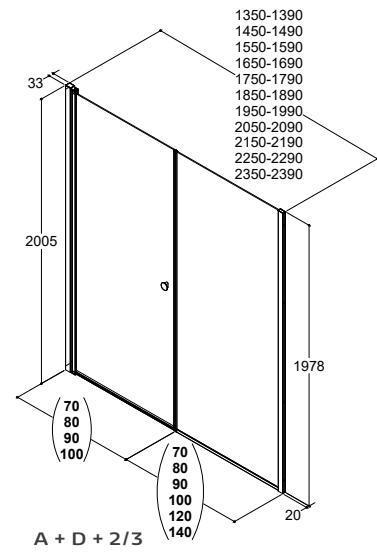

### MODELL B

Falttür

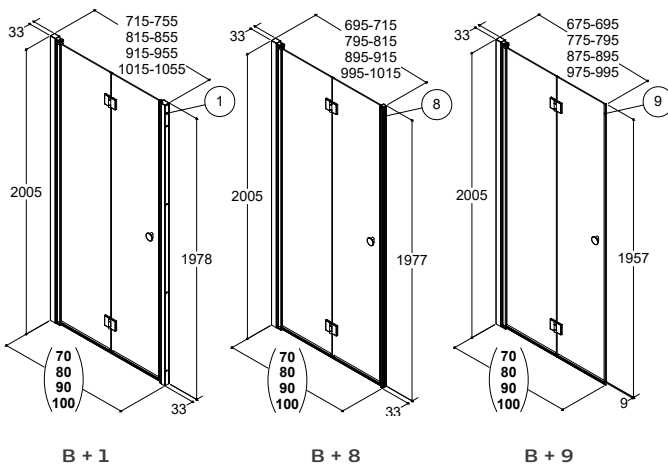

### MODELL C

Drehtür mit Festteil

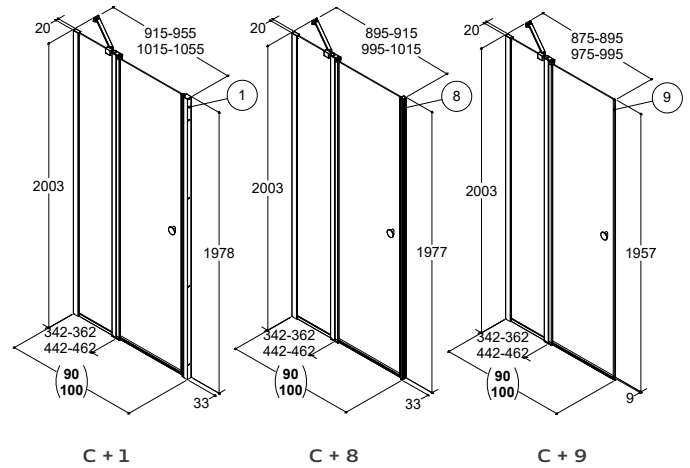

## DUSCHWÄNDE

### MODELL D

Duschwand

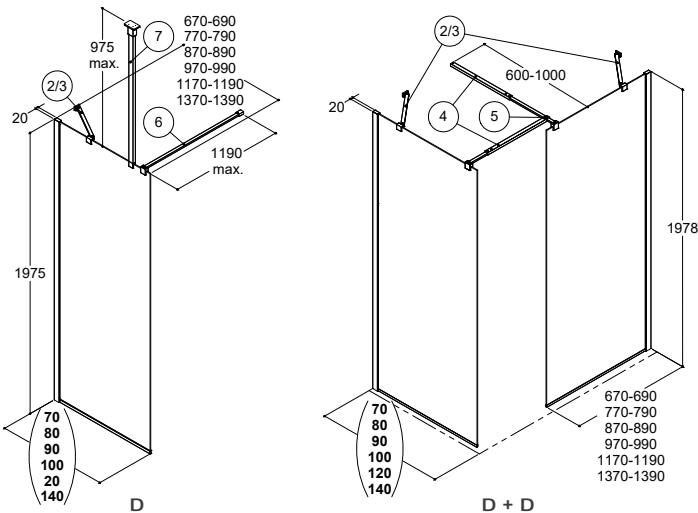

### MODELL H

Badewannendrehtür mit Festteil

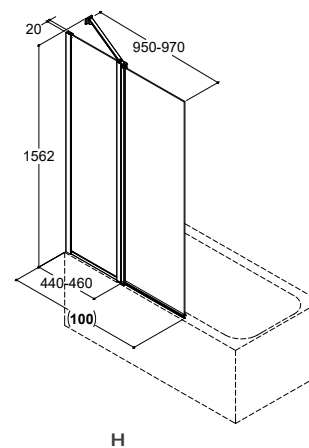



Höhe 200 cm.



Wählen Sie zwischen den Serien Classic und Deluxe (hier Deluxe).



8 mm gehärtetes Sicherheitsglas.



Leichte Reinigung und Pflege mit EasyCare-Behandlung an der Innenseite.



Schiebetüren in extragroßen Breiten 120, 140 und 160 cm.



Alle Modelle sind reversibel und können mit Links- oder Rechtsanschlag montiert werden.



Bügelgriff aus Edelstahl.



Als Nischendusche erhältlich - wahlweise kombinierbar mit ein oder zwei Duschwänden, als Ecklösung oder als freistehende Duschlösung.



Einfache Montage mit 2 Personen.



Die Türen lassen sich für eine einfache Reinigung leicht herausklicken.

10  
JAHRE GARANTIE



# SCANBAD MAXI DUSCHEN

Benutzerfreundliche Schiebetürlösungen in funktionellem Design. Perfekt für Nischenduschen, lassen sich aber auch mit festen Duschwänden kombinieren.

Inspiration	136
Preisliste	144
Produktinformation	146
Måß	147





MAXI  
€ 1.024,-



140 CM CLASSIC  
Klarglas  
Schiebetür

Art. Nr.

CL1400-0001

Preis €

1.024,-



# MODELL CLASSIC - KLASSISCHES DESIGN & ROBUSTE QUALITÄT

Das Modell Classic besticht durch sein klassisches Design und mit einem schlichten Ausdruck. Dieses Einstiegsmodell hat zudem ein hervorragendes Preis-Leistungsverhältnis.

Die soliden Rollen der Schiebetür laufen in der Laufschiene des Profils und sind von der Außenseite der Tür nicht sichtbar. Eine klassische und schlichte Lösung.



Classic Laufrollen-  
Außenseite.

Classic  
-Innenseite.



Classic Softstop-  
Funktion.

Die Türen lassen  
sich für eine  
einfache  
Reinigung leicht  
herausklicken.

MAXI  
€ 1.950,-



120 x 90 CM CLASSIC Klarglas	Art. Nr.	Preis €
Schiebetür/Duschwand	CL1201-0900	1.408,-
Duschwanne	1610320	542,-
		<hr/> 1.950,-



<b>160 x 100 CM CLASSIC</b>		
<b>Klarglas</b>	<b>Art. Nr.</b>	<b>Preis €</b>
Schiebetür/2 Duschwände	CL1602-1000	2.312,-

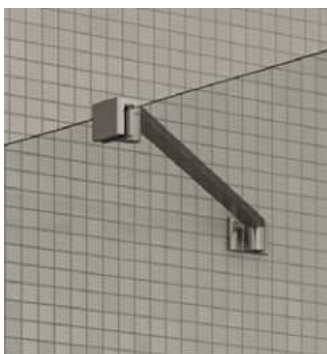

Bei der freistehende Duschlösung werden zwei Stabilisierungsarme standardmäßig mitgeliefert.



Bügelgriff aus Edelstahl wird bei allen Modellen mitgeliefert.



# MODELL DELUXE - GERÄUSCHARM & ELEGANTEN DESIGN

Das Modell Deluxe besticht durch die gehobene Ausstattung im besonders eleganten Design. Die Schiebetür läuft mit zwei Rollen, die sich in einer Laufschiene über und unter dem Profil befinden, wodurch eine sanfte und gleitende Bewegung entsteht. Die Tür wird von einer eleganten Softstop-Funktion weich gebremst.

Genießen Sie das Gefühl von reinem Luxus und Qualität.



Deluxe Laufrollen-Innenseite.



Deluxe Laufrollen-Außenseite.



Bügelgriff aus Edelstahl wird bei allen Modellen mitgeliefert.



Deluxe Softstop-funktion.



MAXI  
€ 1.052,-

120 CM DELUXE  
Klarglas  
Schiebetür

Art. Nr. DL1200-0001  
Preis € 1.052,-





MAXI  
€ **1.765,-**

160 x 90 CM CLASSIC  
Klarglas  
Schiebetür/Duschwand

Art. Nr.	Preis €
DL1601-0900	1.765,-

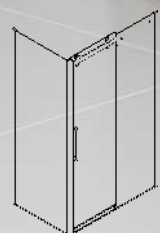



MAXI  
€ 2.854,-

140 x 80 CM DELUXE		
Klarglas	Art. Nr.	Preis €
Schiebetür/2 Duschwände	DL1402-0800	2.312,-
Duschwanne	1610310	542,-
		<b>2.854,-</b>



Die Türen lassen sich für eine einfache Reinigung leicht herausklicken.



Bei der freistehenden Duschlösung werden zwei Stabilisierungsarme standardmäßig mitgeliefert.



# CLASSIC

## Modell 120 cm

## Modell 140 cm

## Modell 160 cm

### CLASSIC SCHIEBETÜR

Reversibel

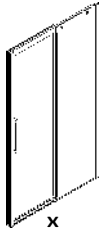

Maß
Min./Max. Maß

Art. Nr.	Preis €
CL1200-0001	958,-
X: 116,5 - 119 cm	

Art. Nr.	Preis €
CL1400-0001	1.024,-
X: 136,5 - 139 cm	

Art. Nr.	Preis €
CL1600-0001	1.169,-
X: 156,5 - 159 cm	

### CLASSIC SCHIEBETÜR MIT 1 DUSCHWAND

Reversibel

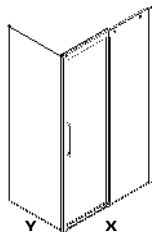

Maß
80 cm
Min./Max. Maß
90 cm
Min./Max. Maß
100 cm
Min./Max. Maß

Art. Nr.	Preis €
CL1201-0800	1.408,-
X: 116,5 - 119 cm x Y: 76,5 - 79 cm	
CL1201-0900	1.408,-
X: 116,5 - 119 cm x Y: 86,5 - 89 cm	
CL1201-1000	1.408,-
X: 116,5 - 119 cm x Y: 96,5 - 99 cm	

Art. Nr.	Preis €
CL1401-0800	1.474,-
X: 136,5 - 139 cm x Y: 76,5 - 79 cm	
CL1401-0900	1.474,-
X: 136,5 - 139 cm x Y: 86,5 - 89 cm	
CL1401-1000	1.474,-
X: 136,5 - 139 cm x Y: 96,5 - 99 cm	

Art. Nr.	Preis €
CL1601-0800	1.620,-
X: 156,5 - 159 cm x Y: 76,5 - 79 cm	
CL1601-0900	1.620,-
X: 156,5 - 159 cm x Y: 86,5 - 89 cm	
CL1601-1000	1.620,-
X: 156,5 - 159 cm x Y: 96,5 - 99 cm	

### CLASSIC SCHIEBETÜR MIT 2 DUSCHWÄNDE

Reversibel

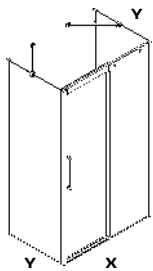

Maß
80 cm
Min./Max. Maß
Inkl. 2 Stck. 45 cm Stabilisierungsarmen
90 cm
Min./Max. Maß
Inkl. 2 Stck. 45 cm Stabilisierungsarmen
100 cm
Min./Max. Maß
Inkl. 2 Stck. 60 cm Stabilisierungsarmen

Art. Nr.	Preis €
CL1202-0800	2.101,-
X: 116,5 - 119 cm x Y: 76,5 - 79 cm	
CL1202-0900	2.101,-
X: 116,5 - 119 cm x Y: 86,5 - 89 cm	
CL1202-1000	2.101,-
X: 116,5 - 119 cm x Y: 96,5 - 99 cm	

Art. Nr.	Preis €
CL1402-0800	2.169,-
X: 136,5 - 139 cm x Y: 76,5 - 79 cm	
CL1402-0900	2.169,-
X: 136,5 - 139 cm x Y: 86,5 - 89 cm	
CL1402-1000	2.169,-
X: 136,5 - 139 cm x Y: 96,5 - 99 cm	

Art. Nr.	Preis €
CL1602-0800	2.312,-
X: 156,5 - 159 cm x Y: 76,5 - 79 cm	
CL1602-0900	2.312,-
X: 156,5 - 159 cm x Y: 86,5 - 89 cm	
CL1602-1000	2.312,-
X: 156,5 - 159 cm x Y: 96,5 - 99 cm	

### ZUBEHÖR

#### VERBREITERUNGSPROFIL

Auch für die Durchführung der Rohre verwendbar

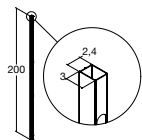

Vergrößert das Maß um 30 mm.

Art. Nr.	Preis €
1600700	88,-

Art. Nr.	Preis €
1600700	88,-

Art. Nr.	Preis €
1600700	88,-



## DELUXE

### DELUXE SCHIEBETÜR

Reversibel

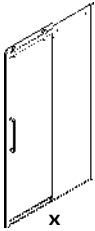

Maß
Min./Max. Maß

#### Modell 120 cm

Art. Nr.	Preis €
DL1200-0001	1.052,-
X: 116,5 - 119 cm	

#### Modell 140 cm

Art. Nr.	Preis €
DL1400-0001	1.169,-
X: 136,5 - 139 cm	

#### Modell 160 cm

Art. Nr.	Preis €
DL1600-0001	1.315,-
X: 156,5 - 159 cm	

### DELUXE SCHIEBETÜR MIT 1 DUSCHWAND

Reversibel

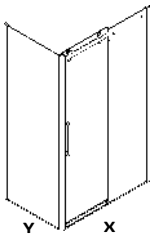

Maß
80 cm
Min./Max. Maß
90 cm
Min./Max. Maß
100 cm
Min./Max. Maß

Art. Nr.	Preis €
DL1201-0800	1.500,-
X: 116,5 - 119 cm x Y: 76,5 - 79 cm	
DL1201-0900	1.500,-
X: 116,5 - 119 cm x Y: 86,5 - 89 cm	
DL1201-1000	1.500,-
X: 116,5 - 119 cm x Y: 96,5 - 99 cm	

Art. Nr.	Preis €
DL1401-0800	1.620,-
X: 136,5 - 139 cm x Y: 76,5 - 79 cm	
DL1401-0900	1.620,-
X: 136,5 - 139 cm x Y: 86,5 - 89 cm	
DL1401-1000	1.620,-
X: 136,5 - 139 cm x Y: 96,5 - 99 cm	

Art. Nr.	Preis €
DL1601-0800	1.765,-
X: 156,5 - 159 cm x Y: 76,5 - 79 cm	
DL1601-0900	1.765,-
X: 156,5 - 159 cm x Y: 86,5 - 89 cm	
DL1601-1000	1.765,-
X: 156,5 - 159 cm x Y: 96,5 - 99 cm	

### DELUXE SCHIEBETÜR MIT 2 DUSCHWÄNDE

Reversibel

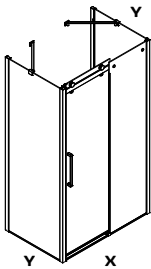

Maß	
80 cm	
Min./Max. Maß	
Inkl. 2 Stck. 45 cm Stabilisierungsarmen	
90 cm	
Min./Max. Maß	
Inkl. 2 Stck. 45 cm Stabilisierungsarmen	
100 cm	
Min./Max. Maß	
Inkl. 2 Stck. 60 cm Stabilisierungsarmen	

Art. Nr.	Preis €
DL1202-0800	2.196,-
X: 116,5 - 119 cm x Y: 76,5 - 79 cm	
DL1202-0900	2.196,-
X: 116,5 - 119 cm x Y: 86,5 - 89 cm	
DL1202-1000	2.196,-
X: 116,5 - 119 cm x Y: 96,5 - 99 cm	

Art. Nr.	Preis €
DL1402-0800	2.312,-
X: 136,5 - 139 cm x Y: 76,5 - 79 cm	
DL1402-0900	2.312,-
X: 136,5 - 139 cm x Y: 86,5 - 89 cm	
DL1402-1000	2.312,-
X: 136,5 - 139 cm x Y: 96,5 - 99 cm	

Art. Nr.	Preis €
DL1602-0800	2.460,-
X: 156,5 - 159 cm x Y: 76,5 - 79 cm	
DL1602-0900	2.460,-
X: 156,5 - 159 cm x Y: 86,5 - 89 cm	
DL1602-1000	2.460,-
X: 156,5 - 159 cm x Y: 96,5 - 99 cm	

### ZUBEHÖR

#### VERBREITERUNGSPROFIL

Auch für die Durchführung der Rohre verwendbar

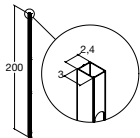

Vergrößert das Maß um 30 mm.

Art. Nr.	Preis €
1600700	88,-

Art. Nr.	Preis €
1600700	88,-

Art. Nr.	Preis €
1600700	88,-

# MAßE & PRODUKTINFORMATION

## CLASSIC UND DELUXE

Alle Maxi Schiebetüren und Duschwände wurden getestet und erfüllen die Anforderungen der EN 14428:2015, die das Härten von Glas, die Stabilität und die Dichtheitsklasse festlegt.

Alle Modelle sind reversibel und können mit Links- oder Rechtsanschlag einfach montiert werden. Die Höhe von 200 cm ist ideal für den bodengleichen Einbau sowie bei deckenmontierten Duschköpfen.

### GLAS

8 mm gehärtetes Sicherheitsglas gemäß EN 12150 EasyCare-Beschichtung an der Innenseite. Alle Modelle sind aus Klarglas.

### PROFILE

Kräftige Aluminiumlegierung mit strapazierfähiger, glänzend polierter Oberfläche. Justierung der Wandprofile möglich.

### GRIFF

Bügelgriff aus Edelstahl.

### BESCHLÄGE

Bodenbeschlag und Beschlag für Stabilisierungsarm sind aus verchromtem Zink-Aluminium. Abdeckkappen aus verchromtem ABS.

### MONTAGE

Perfekte Montage selbst bei schrägen Wänden aufgrund vieler Justierungsmöglichkeiten.

### LAUFROLLEN, MODELL CLASSIC

In Messing-Ausführung mit glänzender Chrom-Oberfläche. Die Laufrollen sind von der Tür-Außenseite nicht sichtbar.

### LAUFROLLEN, MODELL DELUXE

Die Laufrollen sind aus einer Zink-Legierung verarbeitet. Die Beschläge für die obere Schiene bestehen aus Messing und sind mit einer glänzenden Chrom-Oberfläche veredelt.

### STABILISIERUNGSARM

In glänzender Edelstahl-Ausführung mit Deckkappe aus verchromtem ABS. Für Schiebetüren mit 2 Seitenwänden werden 2 Stabilisierungsarme mitgeliefert.

### ERSATZTEILBEDARF

Ersatzteile für Ihre Dusche erhalten Sie auf Anfrage über Ihren Händler.

### GARANTIE

Scanbad gewährt 10 Jahre Garantie auf Herstellungsfehler.

Siehe [scanbad.at](http://scanbad.at) für weitere Info.

### CLASSIC

Schiebetür (Reversibel)

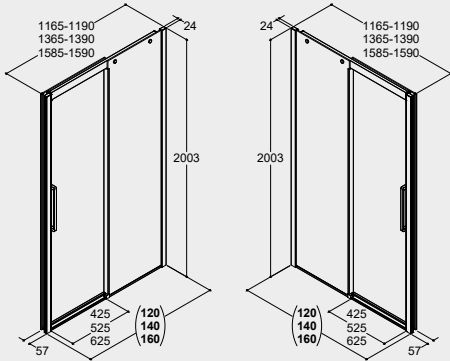

### DELUXE

Schiebetür (Reversibel)

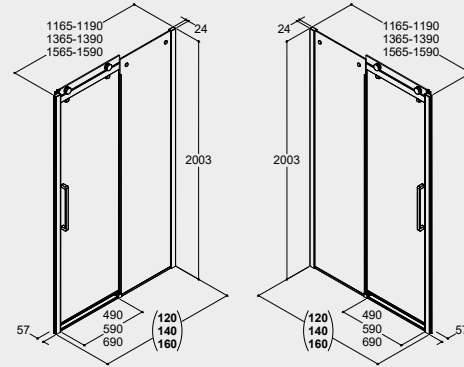

### CLASSIC

Schiebetür mit 1 Duschwand (Reversibel)

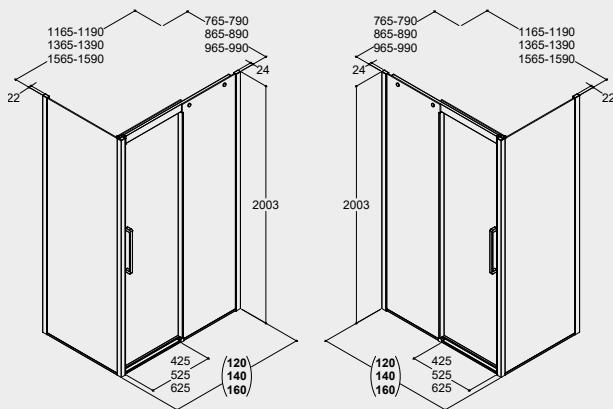

### DELUXE

Schiebetür mit 1 Duschwand (Reversibel)

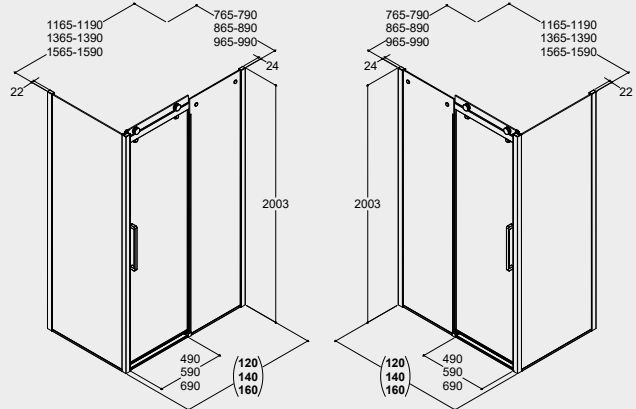

### CLASSIC

Schiebetür mit 2 Duschwände (Reversibel)

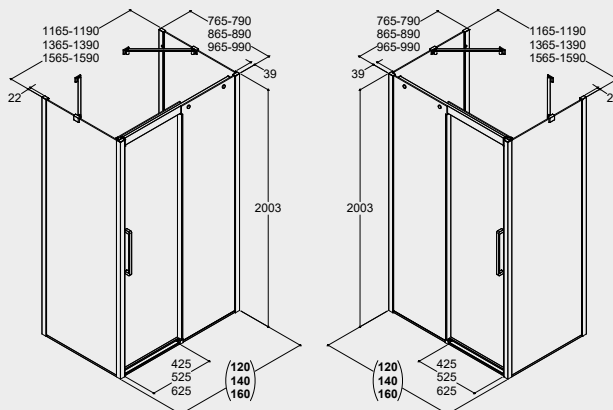

### DELUXE

Schiebetür mit 2 Duschwände (Reversibel)

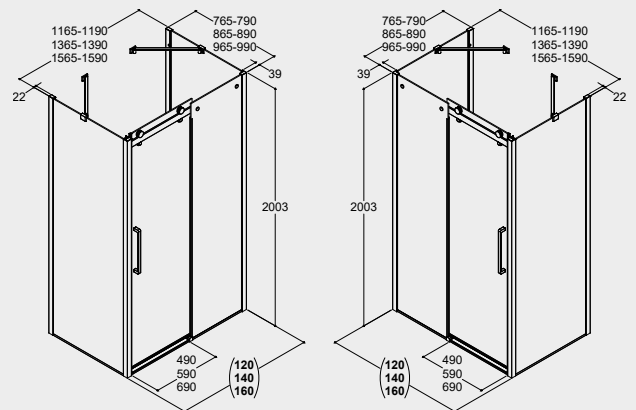

# DUSCHWANNEN

## EINFACHE UND FLACHE DUSCHWANNEN MIT EINER HÖHE VON 35 MM

Scanbad Duschwannen bestehen aus faserverstärktem SMC Kompositmaterial, das bei der Herstellung 2.000 Tonnen Druck und Temperaturen bis zu 190 Grad ausgesetzt wird. Dieses Verfahren führt zu einer äußerst präzisen, leichten und stabilen Konstruktion.

Höhenverstellbare FüÙe sind bei jeder Duschwanne mit Schürze im Lieferumfang enthalten. Der Ablauf ist waagrecht, DN50, 90 mm mit einer

Ablaufleistung von 30 l/min und einer Höhe von 86 mm.



## EINBAUVARIANTEN



Flache Duschwanne inklusive höhenverstellbarer FüÙe zum bauseitigen Verfliesen oder optional mit dazu passender Schürze.



Flache Duschwanne, welches mit dem Rand auf dem Boden aufliegend montiert wird. Ein Bodeneinlass für die Ablaufgarnitur ist bauseits zu berücksichtigen.

## DUSCHWANNE

### RECHTECKIG

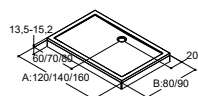

#### MaÙ

#### OHNE SCHÜRZE

80 cm

90 cm

#### MIT SCHÜRZE

80 cm

90 cm

	120 cm	140 cm	160 cm
Art. Nr.	Preis €	Art. Nr.	Preis €

Höhenverstellbarkeit ohne Schürze: von 130 mm - 152 mm  
 Gesamthöhe mit Schürze: 135 mm  
 Schürzenhöhe: 100 mm  
 Innentiefe: 5 mm - 20 mm

## ABLAUFSYSTEM FÜR DUSCHWANNEN



Farbe	MaÙ	Beschreibung	Art. Nr.	Preis €
Chrom	Ø90 mm	Für 40 mm Ablaufrohr inkl. Adapter für 43 mm	1600004	45,-
Chrom	Ø90 mm	Für 40 mm Ablaufrohr inkl. Adapter für 50 mm	1600023	45,-

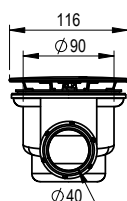
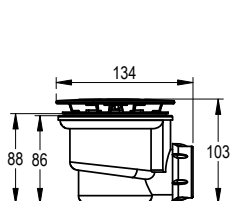



# NACHHALTIGKEIT IST UNS SEHR WICHTIG

Bei Scanbad übernehmen wir Verantwortung und denken an die Zukunft. Wir sind und waren schon immer Energie- und Verbrauchsbewusst. Das ist Teil unsere DNA. Bei Initiativen zur Nachhaltigkeit, stehen uns dedizierte Ressourcen zur Verfügung, wir arbeiten sehr eng mit unseren Lieferanten zusammen und unsere Komponente stehen somit stets unter Aufsicht.

Unsere Anhaltspunkte sind die 17 Nachhaltigkeitsziele der UN.

Dies soll dazu beitragen:

- dass wir unsere Produkte stets so entwickeln, dass die Umwelt sowohl durch die Herstellung, die Nutzung als auch bei der Entsorgung möglichst wenig belastet wird.
- dass wir Wasser, Rohstoffe und Energie effizient nutzen, um die negativen Auswirkungen auf die Umwelt zu reduzieren.
- dass wir hohe Sicherheitsstandards für unsere Mitarbeiter einhalten und einen verantwortungsvollen Umgang mit der Umwelt und der Außenwelt fördern.

## **FEST UMRISSEN**

Was also genau unternehmen wir, damit Sie die beste Wahl für unsere Umwelt treffen können? Grundlegend streben wir ausschließlich Lösungen mit langer Lebensdauer an, die auch unseren hohen Qualitätsansprüchen erfüllen. Denn langer Lebensdauer ist gleich Nachhaltigkeit. Deshalb können wir übrigens auch 10 Jahre Garantie auf unser Möbel gewähren. Außerdem können Ersatzteile, wie z.B. den Driver im Spiegel, ein Scharnier oder eine defekte Schubladenschiene mit der Zeit ausgetauscht werden. Somit verlängert sich auch die Lebensdauer Ihrer Möbel.

Andere Faktoren für eine bessere Umwelt sind aber auch entscheidend. Lassen Sie uns deshalb auf die verschiedenen Materialien eingehen, damit Sie sich auf einer begründeteren Basis entscheiden können

## **VERPACKUNG**

Im laufenden Prozess stellen wir für Sie als Verbraucher auf umweltfreundlichere Verpackungen um. Nach und nach ersetzen wir polystyrol mit recycelbarer Zellkarton. Zudem reduzieren wir die Verwendung von Kunststoff bei den Spiegel- und Duschtrennungsverpackungen. Dieser Schritt der positiven Veränderungen werden Sie bereits ab 2024 sehen. Somit tragen wir aktiv bei, eins unser Ziehe zu erreichen; Eine umweltfreundlichere Zukunft für uns alle.





#### MATERIALIEN FÜR SCHRÄNKE, TÜREN UND FRONTEN

Die Badezimmermöbel Scanbad bestehen aus zwei verschiedenen Arten von Holzplatten – einer melaminbeschichteten Spanplatte oder einer folienbeschichteten MDF-Platte.

Der Korpus bei allen Scanbad Möbeln, mit Ausnahme der Variante Delta mit integrierten Griffen und der gestreiften Fronten in der NOW-Serie, besteht aus melamin-beschichteten Spanplatten. Das gleiche gilt für alle Fronten in Holzdekor, einschließlich der schwarzen Struktur bei Delta. Diese Spanplatten bestehen zu 2/3 aus recyceltem Holz. Der Anteil alter Spanplatten, der nicht für die Produktion neuer Spanplatten wiederverwendet wird, wird verbrannt und erzeugt Energie für die Produktion, sodass nichts vergeudet wird. Fronten in den Farben Weiß matt und Weiß Hochglanz der Serien Delta und Multo sowie die gestreiften Fronten der NOW-Serie sind PVC-freie folienbeschichtete MDF-Platten, bei denen 40 % der Folie Recyclingmaterial sind, sodass auch hier die Umwelt eine Rolle spielt.

Sämtliches neues, in die Plattenproduktion einfließendes Holz stammt aus nachhaltiger Forstwirtschaft. Inzwischen sind 93 % aller Holzmaterialien in unseren Möbeln mit vollständiger Rückverfolgbarkeit zertifiziert. Natürlich lautet unser Ziel 100 %.

#### WASCHTISCHE UND SILESTONE® TISCHPLATTEN

Bei den wunderschönen Tischplatten aus Silestone® sind 20 % des Materials recycelt, 99 % des Wassers für die Produktion wird wiederverwendet und der Strom stammt zu 100 % aus erneuerbaren Energiequellen.

Waschtische aus Porzellan sind strapazierfähig und langlebig, sie können granuliert und als Straßenfüllung oder anderes ohne Risiko der Versickerung gefährlicher Stoffe verwendet werden – und können ansonsten auch für die Fertigung neuer Waschtische wiederverwendet werden, sofern es ein Rückgabeprogramm gibt.



#### DUSCHEN

Für die Dusche Flexi verwenden wir ein gutes und kräftiges 6 mm Sicherheitsglas mit einer widerstandsfähigen und umweltfreundlichen EasyCare-Behandlung. Bei den größeren Lösungen der Maxi-Duschen verwenden wir sogar 8 mm Sicherheitsglas. Kräftiges Glas hält viele Jahre lang. Unser Glas ist zudem getestet und wird den Anforderungen der Normen EN 14428:2015 & EN12150 gerecht, bei denen es u. a. um Stabilität und Härte geht. Die Profile der beiden Duschserien bestehen aus einer starken Aluminiumlegierung und sind zu 25 % aus recyceltem Aluminium hergestellt. Das Material bietet unglaubliche Langlebigkeit, funktionelle und gestalterische Vorteile und kann fast unendlich oft recycelt werden.

#### BELEUCHTUNG UND SPIEGEL

Bei allen Leuchtmitteln handelt es sich um energiesparende bis zu hochwertige LED-Beleuchtung mit einer Lebensdauer von 20 Jahren bei 4 Stunden täglichem Gebrauch. Und wenn die Lampe dann ein letztes Mal geleuchtet hat, lässt sie sich für eine umweltfreundliche und korrekte Entsorgung leicht auseinandernehmen. Alle Spiegel sind von höchster Qualität und damit langlebig.

#### ZUGELASSEN FÜR BAUPROJEKTE MIT DEM NORDISCHEN UMWELTSIEGEL

Die Delta und Multo-Serien sind für den Einsatz in Bauprojekten mit dem Nordic Swan Umweltzeichen nach den Kriterien der Generation 3 zugelassen.



Wir stellen ständig neue Initiativen vor  
- bleiben Sie auf dem Laufenden.



# WIR MACHEN ES LEICHT UND SICHER FÜR SIE

UM SIE HINSICHTLICH BESTELLUNG UND MONTAGE IHRER  
BADEZIMMERMÖBEL SCHNELL UND SICHER ANS ZIEL ZU  
BRINGEN, HABEN WIR DEN WEG FÜR SIE GEEBNET DURCH...

- ✓ Ein einfaches und übersichtliches Bestellsystem
- ✓ Fertig montierte Möbel, die einfach und effektiv an der Wand montiert werden
- ✓ Einstellbare Schubladen und Türen sowie Aufhängebeschläge für Schränke sorgen für ein perfektes Ergebnis
- ✓ Vormontierte Elektrokomponenten – einfach Strom und eventuelle lose Lampen/Lichtbords anschließen (für den Anschluss von 230 V stets einen autorisierten Elektriker beauftragen)
- ✓ Ausführliche und leicht verständliche Montageanleitungen, die bei allen Produkten inbegriffen sind, auf scanbad.at auch zum Herunterladen

Scanbad produziert Qualitätsmöbel für Ihr Badezimmer. Wir bieten Möbelserien verschiedener Stilarten und Preisklassen an. Unsere Produkte sind speziell für das Badezimmer entworfen. Dänisches Design und handwerkliche Tradition sind die Grundsteine für unsere Badmöbel, die in Dänemark hergestellt werden.

**Scanbad**  
BY DANSANI

Tel. +43(0) 7201 45853  
mail@scanbad.at · scanbad.at



Scanbad verpflichtet sich, die UN Ziele für eine nachhaltige Entwicklung zu unterstützen.

Mehr Informationen erhalten Sie unter: scanbad.at

