



Baduscho

BADUSCHO.AT

NEU:
REINIGUNGS-
PRODUKTE

PREIS
LISTE 2024

B aduscho hat sich am österreichischen Markt als der Spezialist für Sonderanfertigungen etabliert. Dies ist nur dank einer umfassenden Service-Organisation möglich.

BADUSCHO AUSSENDIENST

Das bundesweite Außendienstteam von Baduscho steht Ihnen als erster Ansprechpartner in allen Beratungsfragen, für die Auftragsannahme, sowie für die Klärung und Behebung von eventuellen Problemen zur Verfügung. Darüber hinaus sind Ihnen unsere geschulten Außendienstmitarbeiter aber vor allem bei der Lösung von schwierigen Aufmaß- und Einbausituationen behilflich.

BADUSCHO KUNDENDIENST

Unsere technisch versierten Kundendienst-Mitarbeiter garantieren:

- **Beste Beratung**
- **Fachgerechte Montage**
- **Technischen Service**

Für Sie als Kunde bedeutet dies ganz einfach die gewohnte Verlässlichkeit des Baduscho Kundendienstes. Für Fragen und Auskünfte stehen Ihnen unsere Mitarbeiter während der Geschäftszeiten zur Verfügung.

Die Garantieleistung kann nur bei Montage durch einen Fachinstallateur beansprucht werden und gilt nicht für übliche Abnutzungserscheinungen und Verschleißteile (z. B. Dichtungen), bei unsachgemäßer Montage und Behandlung – insbesondere durch aggressive Reinigungsmittel, bei unsachgemäßem Gebrauch und Verschmutzung. Für Lieferungen unter 200,- Euro Auftragswert werden 15,- Euro (exkl. MwSt.) Versandkosten berechnet, sonst frei Haus.

Pro Lieferung zum Endkunden bzw. auf Baustellen werden 50,- Euro (exkl. MwSt.) in Rechnung gestellt. Ausgenommen Wien.



Es gelten unsere AGBs.
QR-Code scannen für AGBs



DUSCHABTRENNUNGEN

Joy Joy J1	6 - 15
Soul Soul 1	16 - 29
Bliss	30 - 39
Vision Vision 1	40 - 45
Modde Modde 1	46 - 53
Spirit S1	54 - 57
Serie 3000 Barrierefrei	58 - 63
Basic Line	64 - 65
New Basic	66 - 73
Serie 6000 Kundendienst	74 - 75

WALK-IN TRENNWÄNDE 76 - 91

BADEWANNENABTRENNUNG 92 - 105

FERTIGDUSCHE F2020 106 - 107

REINIGUNGSPRODUKTE 108 - 109

ZUBEHÖR 110 - 111



BARRIEREFREI



RAHMENLOS



MASSANFERTIGUNG



TEILGERAHMT



BODENE BEN = BO

Badus

GLÄSER



Echtglas klar - ESG



ESG satiniert SSO



Folierung „Decor 8515“

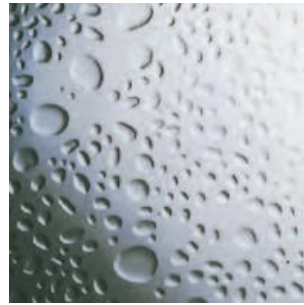

Kunstglas Aquaperl
AQA



Teilsatinierung

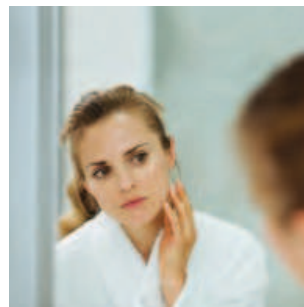

Spiegelglas



Teilsatinierung
fließend mittig

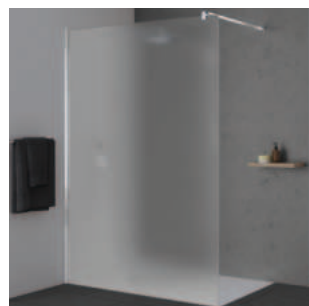

ESG satiniert
fließend

PROFILE



Silber hochglanz - SHG

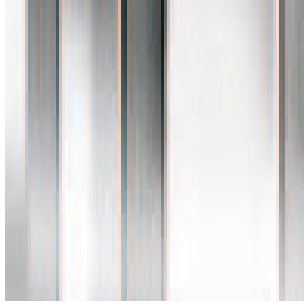

Silber poliert - SPO



Silber matt - SMA



Schwarz matt - SWM



**Preisänderungen,
technische Änderungen sowie
Satz- und Druckfehler vorbehalten.**



JOY | Eckdusche J-EDF-PET

ECKDUSCHE PENDELTÜR MIT FESTELEMENT

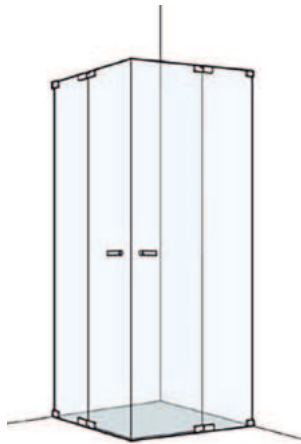

Glasstärke: 8mm Colli: 2

2 Fixteile
2 Flügeltüren
Schwalleiste 6mm
Höhe 2000 mm
Eckkonsolenhöhe 33 mm

Standard Echtglas klar - ESG, Profil: Silber hochglanz - SHG

Type/Bestell-Nr.	Maßbereich in mm	Einstiegsbreite in mm	Festelement in mm	Standard EUR
J-EDF-PET	580-1049			2.822,-
J-EDF-PET	1050-1500			3.168,-

Optionen

Aufpreis EUR

Glasbeschichtung Glas Plus	332,-
ESG satiniert; Spiegelglas	376,-
Teilsatinierung Streifen 900 mm mittig	268,-
Teilsatinierung fließend mittig; ESG satiniert fließend	376,-
Folierung „Decor 8515“ per qm	298,-

Maximale Höhe 2100 mm. Maximale Breite 1500 mm.

Aufpreis EUR

Ausnehmung und / oder Schräge	238,-
-------------------------------	-------

Ab einer Breite von ≥ 1050 mm ist eine Eckkonsole im Lieferumfang enthalten.

ECKFALTDUSCHE 4-TEILIG

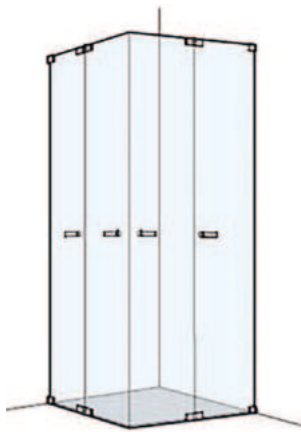

Glasstärke: 8mm Colli: 2

4 bewegliche Flügel
Schwalleiste 6mm
Höhe 2000mm

Standard Echtglas klar - ESG, Profil: Silber hochglanz - SHG

Type/Bestell-Nr.	Maßbereich in mm	Einstiegsbreite in mm	Festelement in mm	Standard EUR
J-EFTS	600-1000			3.110,-
J-EFTS	1001-1500			3.359,-

Optionen

Aufpreis EUR

Glasbeschichtung Glas Plus	332,-
ESG satiniert; Spiegelglas	376,-
Teilsatinierung Streifen 900 mm mittig	268,-
Teilsatinierung fließend mittig; ESG satiniert fließend	376,-
Folierung „Decor 8515“ per qm	298,-

Maximale Höhe 2100 mm. Maximale Breite 1500 mm.

Aufpreis EUR

Ausnehmung und / oder Schräge	238,-
-------------------------------	-------

JOY

TRENNWAND

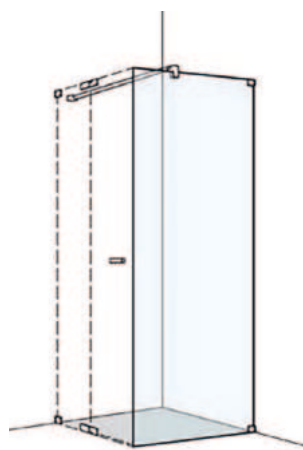

Glasstärke: 8mm Colli: 1

1 Fixteil
1 Bügel 1523mm
Höhe 2000mm
+ Bügelhöhe 33mm

Standard Echtglas klar - ESG, Profil: Silber hochglanz - SHG

Type/Bestell-Nr.	Maßbereich in mm	Einstiegsbreite in mm	Festelement in mm	Standard EUR
J-TW	<1000			915,-
J-TW	1001-1600			973,-

Bestellhinweis: Anschlag links oder rechts bekanntgeben

Optionen Aufpreis EUR

Glasbeschichtung Glas Plus	166,-
ESG satiniert, Spiegelglas	188,-
Teilsatinierung Streifen 900 mm mittig	134,-
Teilsatinierung fließend mittig; ESG satiniert fließend	188,-
Folierung „Decor 8515“ per qm	298,-

Maximale Höhe 2100 mm. Maximale Breite 1600 mm. Aufpreis EUR

Ausnehmung und / oder Schräge	238,-
-------------------------------	-------

AUFBAULÖSUNGEN

Stabilisierung im Lieferumfang enthalten

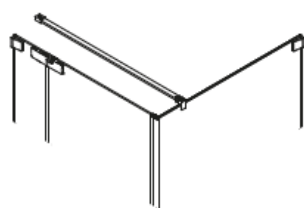

< 1050 mm Breite

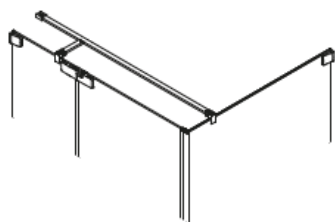

≥ 1050 mm Breite

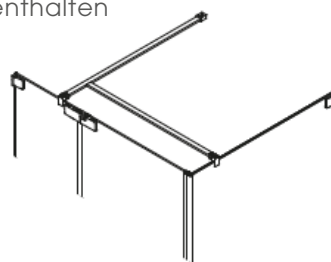

> 1300 mm Breite

FLÜGELTÜR MIT FESTELEMENT FÜR TRENNWAND



Glasstärke: 8mm Coll: 1

1 Fixteil, 1 Flügeltür
1 Bügel 1523 mm
Schwalleiste 6 mm
Höhe 2000 mm
+ Bügelhöhe 33 mm

Standard Echtglas klar - ESG, Profil: Silber hochglanz - SHG

Type/Bestell-Nr.	Maßbereich in mm	Einstiegsbreite in mm	Festelement in mm	Standard EUR
J-FFT-TW	<1000			1.622,-
J-FFT-TW	1001-1800			1.917,-

Bestellhinweis: Anschlag links oder rechts bekanntgeben

Optionen Aufpreis EUR

Glasbeschichtung Glas Plus	166,-
ESG satiniert, Spiegelglas	188,-
Teilsatinierung Streifen 900 mm mittig	134,-
Teilsatinierung fließend mittig; ESG satiniert fließend	188,-
Folierung „Decor 8515“ per qm	298,-

Maximale Höhe 2100 mm. Maximale Breite 1800 mm. Aufpreis EUR

Ausnehmung und / oder Schräge	238,-
-------------------------------	-------

FLÜGELTÜR WANDANSCHLAG FÜR TRENNWAND



Glasstärke: 8mm Coll: 1

1 Flügeltür
1 Bügel 1523 mm
Schwalleiste 6 mm
Höhe 2000 mm
+ Bügelhöhe 33 mm

Standard Echtglas klar - ESG, Profil: Silber hochglanz - SHG

Type/Bestell-Nr.	Maßbereich in mm	Einstiegsbreite in mm	Festelement in mm	Standard EUR
J-FT-TW	500-1010			1.254,-

Bestellhinweis: Anschlag links oder rechts bekanntgeben

Optionen Aufpreis EUR

Glasbeschichtung Glas Plus	166,-
ESG satiniert, Spiegelglas	188,-
Teilsatinierung Streifen 900 mm mittig	134,-
Teilsatinierung fließend mittig; ESG satiniert fließend	188,-
Folierung „Decor 8515“ per qm	298,-

Maximale Höhe 2100 mm. Maximale Breite 1010 mm. Aufpreis EUR

Ausnehmung und / oder Schräge	238,-
-------------------------------	-------

FALTTÜRE FÜR TRENNWAND 2-TEILIG

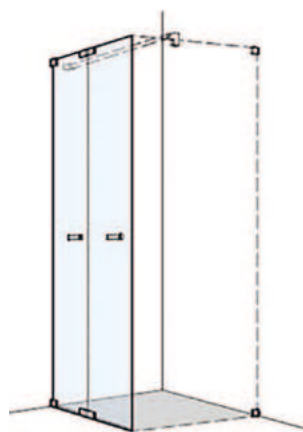

Glasstärke: 8mm Colli: 1

2 Falлтürelemente
Schwalleiste 6 mm
Höhe 2000 mm
+ Bügelhöhe 33 mm

Standard Echtglas klar - ESG, Profil: Silber hochglanz - SHG

Type/Bestell-Nr.	Maßbereich in mm	Einstiegsbreite in mm	Festelement in mm	Standard EUR
J-TWFAT	600-1000			1.755,-
J-TWFAT	1001-1500			1.844,-

Bestellhinweis: Anschlag links oder rechts bekanntgeben

Optionen Aufpreis EUR

Glasbeschichtung Glas Plus	166,-
ESG satiniert, Spiegelglas	188,-
Teilsatinierung Streifen 900 mm mittig	134,-
Teilsatinierung fließend mittig; ESG satiniert fließend	188,-
Folierung „Decor 8515“ per qm	298,-

Maximale Höhe 2100 mm. Maximale Breite 1500 mm. Aufpreis EUR

Ausnehmung und / oder Schräge	238,-
-------------------------------	-------

FLÜGELTÜR MIT FESTELEMENT IN NISCHE

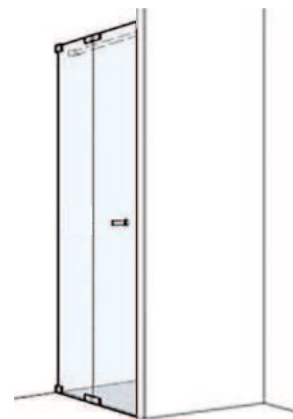

Glasstärke: 8mm Colli: 1

1 Fixteil
1 Flügeltür
Schwalleiste 6 mm
Höhe 2000 mm
Eckkonsolenhöhe 33 mm

Standard Echtglas klar - ESG, Profil: Silber hochglanz - SHG

Type/Bestell-Nr.	Maßbereich in mm	Einstiegsbreite in mm	Festelement in mm	Standard EUR
J-FTTW-N	<1000			1.622,-
J-FTTW-N	1001-1800			1.917,-

Bestellhinweis: Anschlag links oder rechts bekanntgeben

Optionen Aufpreis EUR

Glasbeschichtung Glas Plus	166,-
ESG satiniert, Spiegelglas	188,-
Teilsatinierung Streifen 900 mm mittig	134,-
Teilsatinierung fließend mittig; ESG satiniert fließend	188,-
Folierung „Decor 8515“ per qm	298,-

Maximale Höhe 2100 mm. Maximale Breite 1800 mm. Aufpreis EUR

Ausnehmung und / oder Schräge	238,-
-------------------------------	-------

Ab einer Breite von ≥ 1050 mm ist eine Eckkonsole (im Lieferumfang enthalten) erforderlich.

FLÜGELTÜR WANDANSCHLAG IN NISCHE

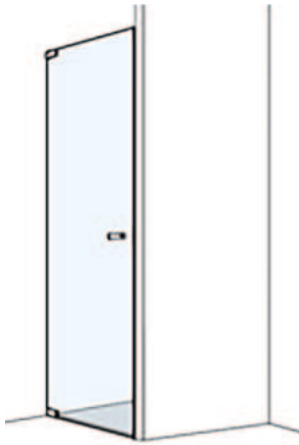

Glasstärke: 8mm Colli: 1

1 Flügeltür
Schwalleiste 6 mm
Höhe 2000 mm

Standard Echtglas klar - ESG, Profil: Silber hochglanz - SHG

Type/Bestell-Nr.	Maßbereich in mm	Einstiegsbreite in mm	Festelement in mm	Standard EUR
J-FT-N	500-1010			1.254,-

Bestellhinweis: Anschlag links oder rechts bekanntgeben

Optionen Aufpreis EUR

Glasbeschichtung Glas Plus	166,-
ESG satiniert, Spiegelglas	188,-
Teilsatinierung Streifen 900 mm mittig	134,-
Teilsatinierung fließend mittig; ESG satiniert fließend	188,-
Folierung „Decor 8515“ per qm	298,-

Maximale Höhe 2100 mm. Maximale Breite 1010 mm. Aufpreis EUR

Ausnehmung und / oder Schräge	238,-
-------------------------------	-------

PENDELTÜR IN NISCHE



Glasstärke: 8mm Colli: 1

2 Flügeltüren
Schwalleiste 6 mm
Höhe 2000 mm

Standard Echtglas klar - ESG, Profil: Silber hochglanz - SHG

Type/Bestell-Nr.	Maßbereich in mm	Einstiegsbreite in mm	Festelement in mm	Standard EUR
J-PET	600-1000			1.399,-
J-PET	1001-2000			1.844,-

Optionen Aufpreis EUR

Glasbeschichtung Glas Plus	166,-
ESG satiniert, Spiegelglas	188,-
Teilsatinierung Streifen 900 mm mittig	134,-
Teilsatinierung fließend mittig; ESG satiniert fließend	188,-
Folierung „Decor 8515“ per qm	298,-

Maximale Höhe 2100 mm. Maximale Breite 2000 mm. Aufpreis EUR

Ausnehmung und / oder Schräge	238,-
-------------------------------	-------



Detail Griff



Detail Scharnier außen



Detail Scharnier innen



Detail Schwalleiste

JOY

FLÜGELTÜR IN NICHE MIT TRENNWAND IN FLUCHT



Glasstärke: 8mm Colli: 1

1 Fixteil, 1 Flügeltür
1 Bügel 1523 mm
Schwalleiste 6 mm
Höhe 2000 mm
+ Bügelhöhe 33 mm

Standard Echtglas klar - ESG, Profil: Silber hochglanz - SHG

Type/Bestell-Nr.	Maßbereich in mm	Einstiegsbreite in mm	Festelement in mm	Standard EUR
J-FTF-N	592-2050			1.698,-

Bestellhinweis: Anschlag links oder rechts bekanntgeben

Optionen Aufpreis EUR

Glasbeschichtung Glas Plus	166,-
ESG satiniert, Spiegelglas	188,-
Teilsatinierung Streifen 900 mm mittig	134,-
Teilsatinierung fließend mittig; ESG satiniert fließend	188,-
Folierung „Decor 8515“ per qm	298,-

Maximale Höhe 2100 mm. Maximale Breite 2050 mm. Aufpreis EUR

Ausnehmung und / oder Schräge	238,-
-------------------------------	-------

FALTTÜRE IN NICHE 2-TEILIG

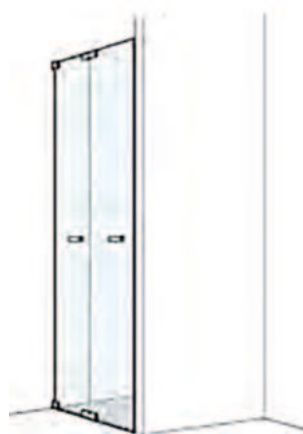

Glasstärke: 8mm Colli: 1

2 Falttürelemente
Schwalleiste 6 mm
Höhe 2000 mm

Standard Echtglas klar - ESG, Profil: Silber hochglanz - SHG

Type/Bestell-Nr.	Maßbereich in mm	Einstiegsbreite in mm	Festelement in mm	Standard EUR
J-NFAT	600-1000			1.755,-
J-NFAT	1001-1500			1.844,-

Bestellhinweis: Anschlag links oder rechts bekanntgeben

Optionen Aufpreis EUR

Glasbeschichtung Glas Plus	166,-
ESG satiniert, Spiegelglas	188,-
Teilsatinierung Streifen 900 mm mittig	134,-
Teilsatinierung fließend mittig; ESG satiniert fließend	188,-
Folierung „Decor 8515“ per qm	298,-

Maximale Höhe 2100 mm. Maximale Breite 1500 mm. Aufpreis EUR

Ausnehmung und / oder Schräge	238,-
-------------------------------	-------



Flügeltür mit Festelement
J-FFT-TW mit Trennwand J-TW



Eckdusche mit Pendeltüren
mit Festelement J-EDF-PET

JOY1

Türen mit Hebe-Senk-Mechanismus öffnen nach innen und außen.

JOY1 | Detail Wandprofil

ECKDUSCHE PENDELTÜR MIT FESTELEMEN

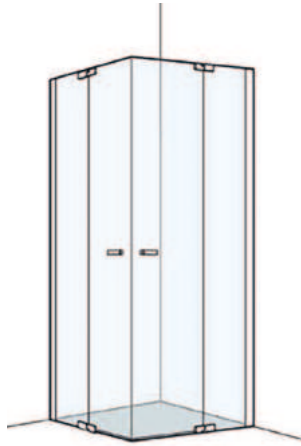

Glasstärke: 8mm Colli: 2

2 Fixteile
2 Flügeltüren
Schwalleiste 6 mm
Höhe 2000 mm
Eckkonsolenhöhe 33 mm

Standard Echtglas klar - ESG, Profil: Silber hochglanz - SHG

Type/Bestell-Nr.	Verstellbereich in mm	Einstiegsbreite in mm	Festelement in mm	Standard EUR
J1-EDF-PET 80	770-785	720	200	2.518,-
J1-EDF-PET 75/90	720-735/870-885	830	200	2.518,-
J1-EDF-PET 90/75	870-885/720-735	830	200	2.518,-
J1-EDF-PET 90	870-885	860	200	2.604,-
J1-EDF-PET 100	970-985	930	250	2.672,-

Optionen

Aufpreis EUR

Glasbeschichtung Glas Plus	332,-
ESG satiniert, Spiegelglas	376,-
Teilsatinierung Streifen 900 mm mittig	268,-
Teilsatinierung fließend mittig; ESG satiniert fließend	376,-
Folierung „Decor 8515“ per qm	298,-

Maßanfertigung (Ausgehend vom nächsten Normmaß)

Aufpreis EUR

Maximale Höhe 2100 mm, Maximale Breite 1500 mm	238,-
Ausnehmung und / oder Schräge	238,-

Ab einer Breite von ≥ 1200 mm ist eine Eckkonsole (im Lieferumfang enthalten) erforderlich.

RUNDDUSCHE PENDELTÜR MIT FESTELEMEN

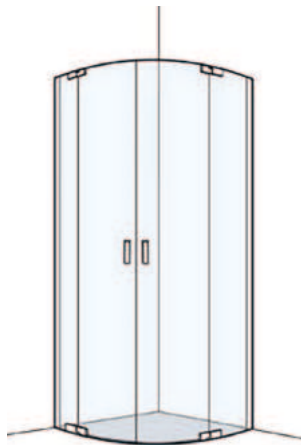

Glasstärke: 8mm Colli: 2

2 Festelemente
2 Flügeltüren
Schwalleiste 6 mm
Höhe 2000 mm
Eckkonsolenhöhe 33 mm

Standard Echtglas klar - ESG, Profil: Silber hochglanz - SHG

Type/Bestell-Nr.	Verstellbereich in mm	Einstiegsbreite in mm	Festelement in mm	Standard EUR
J1-RD-PET 90	870-885	800	220	2.662,-
J1-RD-PET 100	970-985	800	320	2.762,-

Bestellhinweis: Unbedingt Tassenradius oder -fabrikat angeben.
Lieferbar für Tassenradius 500 und 550 mm

Optionen

Aufpreis EUR

Glasbeschichtung Glas Plus	332,-
Folierung „Decor 8515“ per qm (nur Teilfolierung möglich)	298,-
Keine Sondergläser möglich	

Maßanfertigung (Ausgehend vom nächsten Normmaß)

Aufpreis EUR

Keine Sonderhöhen möglich! Breite min. 860 mm, max. 1200 mm	238,-
Ausnehmung und / oder Schräge	238,-

Ab einer Breite von ≥ 950 mm ist eine Eckkonsole (im Lieferumfang enthalten) erforderlich.

JOY1

TRENNWAND LINKS UND RECHTS VERWENDBAR



Glasstärke: 8mm Colli: 1

1 Fixteil
1 Bügel 1523 mm
Höhe 2000 mm
+ Bügelhöhe 33 mm

Standard Echtglas klar - ESG, Profil: Silber hochglanz - SHG

Type/Bestell-Nr.	Verstellbereich in mm	Einstiegsbreite in mm	Festelement in mm	Standard EUR
J1-TW 75	720-735			932,-
J1-TW 80	770-785			960,-
J1-TW 90	870-885			1.002,-
J1-TW 100	970-985			1.051,-
J1-TW 120	1170-1185			1.116,-

Optionen

Aufpreis EUR

Glasbeschichtung Glas Plus	166,-
ESG satiniert, Spiegelglas	188,-
Teilsatinierung Streifen 900 mm mittig	134,-
Teilsatinierung fließend mittig; ESG satiniert fließend	188,-
Folierung „Decor 8515“ per qm	255,-

Maßanfertigung (Ausgehend vom nächsten Normmaß)

Aufpreis EUR

Maximale Höhe 2100 mm, Maximale Breite 1600 mm	238,-
Ausnehmung und / oder Schräge	238,-

FLÜGELTÜR MIT FESTELEMENT FÜR TRENNWAND

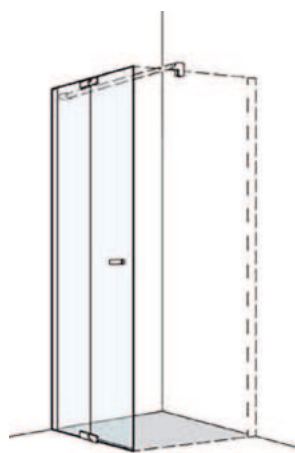

Glasstärke: 8mm Colli: 1

1 Fixteil, 1 Flügeltür
1 Bügel 1523 mm
Schwällleiste 6 mm
Höhe 2000 mm
+ Bügelhöhe 33 mm

Standard Echtglas klar - ESG, Profil: Silber hochglanz - SHG

Type/Bestell-Nr.	Verstellbereich in mm	Einstiegsbreite in mm	Festelement in mm	Standard EUR
J1-FFT-TW 80	770-785	520	200	1.381,-
J1-FFT-TW 90	870-885	620	200	1.389,-
J1-FFT-TW 100	970-985	670	250	1.494,-
J1-FFT-TW 120	1170-1185	740	375	1.544,-

Bestellhinweis: Anschlag links oder rechts bekanntgeben

Optionen

Aufpreis EUR

Glasbeschichtung Glas Plus	166,-
ESG satiniert, Spiegelglas	188,-
Teilsatinierung Streifen 900 mm mittig	134,-
Teilsatinierung fließend mittig; ESG satiniert fließend	188,-
Folierung „Decor 8515“ per qm	298,-

Maßanfertigung (Ausgehend vom nächsten Normmaß)

Aufpreis EUR

Maximale Höhe 2100 mm, Maximale Breite 1800 mm	238,-
Ausnehmung und / oder Schräge	238,-

AUFBAULÖSUNGEN

Stabilisierung im Lieferumfang enthalten



< 1050 mm Breite

≥ 1050 mm Breite

> 1300 mm Breite

JOY1

Türen mit Hebe-Senk-Mechanismus
öffnen nach innen und außen.

FLÜGELTÜR MIT FESTELEMENT IN NISCHE

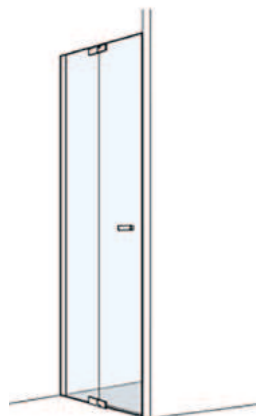

Glasstärke: 8mm Colli: 1

1 Fixteil
1 Flügeltür
Schwalleiste 6 mm
Höhe 2000 mm
Eckkonsolenhöhe 33 mm

Standard Echtglas klar - ESG, Profil: Silber hochglanz - SHG

Type/Bestell-Nr.	Verstellbereich in mm	Einstiegsbreite in mm	Festelement in mm	Standard EUR
J1-FTTW-N 80	785-800	525	200	1.381,-
J1-FTTW-N 90	885-900	625	200	1.389,-
J1-FTTW-N 100	985-1000	675	250	1.494,-
J1-FTTW-N 120	1185-1200	740	385	1.544,-

Bestellhinweis: Anschlag links oder rechts bekanntgeben

Optionen

Aufpreis
EUR

Glasbeschichtung Glas Plus	166,-
ESG satiniert, Spiegelglas	188,-
Teilsatinierung Streifen 900 mm mittig	134,-
Teilsatinierung fließend mittig; ESG satiniert fließend	188,-
Folierung „Decor 8515“ per qm	298,-

Maßanfertigung (Ausgehend vom nächsten Normmaß)

Aufpreis
EUR

Maximale Höhe 2100 mm, Maximale Breite 1900 mm	238,-
Ausnehmung und / oder Schräge	238,-

Ab einer Gesamtbreite von ≥ 1050 mm ist eine Eckkonsole (im Lieferumfang enthalten) erforderlich.



SOUL

PUR.SCHWERELOS. ZEITLOS

Rahmenlos – so präsentiert sich unsere Soul Serie – modern und nobel zugleich. Die optisch perfekte Harmonie zu existierenden Badausstattungen.

Das einzigartige Beschlagdesign in edler Optik, kombiniert mit Komfortgriffen und anderen funktionalen Raffinessen, wie der Hebe-Senk-Option der Türgelenke, sorgen für ein schwereloses Gefühl und garantieren zuverlässiges Öffnen und Schließen.

Egal ob Walk-In, Festelemente oder Nischen – die neue Soul Serie sorgt für die perfekte räumliche Eingliederung und überzeugt mit ihrer eleganten und zeitlosen Optik.



RAHMENLOS

i

HINWEIS: Preisangaben pro Schenkel. 2 Schenkel = 1 Einheit.

Einstiegsmaße und Festelementbreiten immer bezogen auf Verstellbereiche Tasse. Schenkel können individuell kombiniert werden.

ECKDUSCHE PENDELTÜR MIT FESTELEMENT

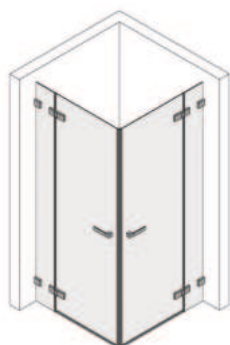

Glasstärke:
Tür 6 mm, Fixteil 8 mm
Colli: 1-2

1 Fixteil
1 Flügeltür
Schwalleiste 6 mm
Höhe 2000 mm
Eckkonsolenhöhe 33 mm

Standard 1 Echtglas klar - ESG mit Glas Plus Beschichtung, Profil: Silber hochglanz - SHG
Standard 2 Echtglas klar - ESG mit Glas Plus Beschichtung, Profil: Schwarz matt - SWM

Type/ Bestell-Nr.	Maßbereich der Breite in mm	Einstiegs- breite in mm	Fest- element in mm	Standard 1 EUR	Standard 2 EUR
SO-EDF-PET S	570 - 999		180 - 850	1.624,-	2.014,-
SO-EDF-PET S	1000 - 1299		180 - 850	1.840,-	2.232,-
SO-EDF-PET S	1300 - 1550		180 - 850	1.894,-	2.286,-

Bestellhinweis: Schenkel links + Schenkel rechts bestellen. Preis pro Schenkel.

Optionen	Aufpreis EUR
ESG satiniert, Spiegelglas	188,-
Teilsatinierung Streifen 900 mm mittig	134,-
Teilsatinierung fließend mittig, ESG satiniert fließend	188,-
Sonderfarbe	auf Anfrage
Griffvarianten mit Aufpreis laut Liste möglich	198,-

Maximale Höhe 2100 mm. Maximale Breite 1550 mm.	Aufpreis EUR
Ausnehmung und / oder Schräge	238,-

Ab einer Gesamtbreite von ≥ 1050 mm / ab einer Festelementbreite von 300 mm ist eine Eckkonsole (im Lieferumfang enthalten) erforderlich.

ECKDUSCHE WANDANSCHLAG

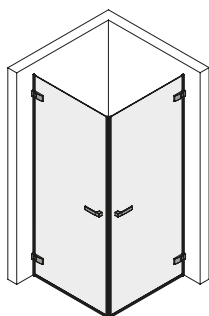

Glasstärke:
Tür 6 mm, Colli: 1

1 Flügeltür
Schwalleiste 6 mm
Höhe 2000 mm

Standard 1 Echtglas klar - ESG mit Glas Plus Beschichtung, Profil: Silber hochglanz - SHG
Standard 2 Echtglas klar - ESG mit Glas Plus Beschichtung, Profil: Schwarz matt - SWM

Type/ Bestell-Nr.	Maßbereich der Breite in mm	Einstiegs- breite in mm	Festelement in mm	Standard 1 EUR	Standard 2 EUR
SO-ED-PET S	320 - 799			1.034,-	1.426,-
SO-ED-PET S	800 - 1050			1.192,-	1.598,-

Bestellhinweis: Schenkel links und Schenkel rechts bestellen. Preis pro Schenkel

Optionen	Aufpreis EUR
ESG satiniert, Spiegelglas	188,-
Teilsatinierung Streifen 900 mm mittig	134,-
Teilsatinierung fließend mittig, ESG satiniert fließend	188,-
Sonderfarbe	auf Anfrage
Griffvarianten mit Aufpreis laut Liste möglich	198,-

Maximale Höhe 2100 mm. Maximale Breite 1010 mm.	Aufpreis EUR
Ausnehmung und / oder Schräge	238,-

SOUL

ECKFALTDUSCHE 4-TEILIG



Glasstärke: 6 mm
Colli: 1-2

2 bewegliche Flügel
Schwalleiste 6 mm
Höhe 2000 mm

Standard 1 Echtglas klar – ESG mit Glas Plus Beschichtung, Profil: Silber hochglanz - SHG

Standard 2 Echtglas klar – ESG mit Glas Plus Beschichtung, Profil: Schwarz matt - SWM

Type/ Bestell-Nr.	Maßbereich der Breite in mm	Einstiegs- breite	Festelement in mm	Standard 1 EUR	Standard 2 EUR
SO-EFTS S	600 - 999			1.420,-	1.772,-
SO-EFTS S	1000 - 1250			1.560,-	1.952,-

Bestellhinweis: Schenkel links und Schenkel rechts bestellen. Preis pro Schenkel.
Schenkelweise verpackt.

Optionen	Aufpreis EUR
ESG satiniert; Spiegelglas	188,-
Teilsatiniert Streifen 900 mm mittig	134,-
TeilESG satiniert fließend mittig; ESG satiniert fließend	188,-
Sonderfarbe	auf Anfrage

Maximale Höhe 2100 mm. Maximale Breite 1250 mm.

Ausnehmung und / oder Schräge	238,-
-------------------------------	-------

RUNDDUSCHE PENDELTÜR MIT FESTELEMEN

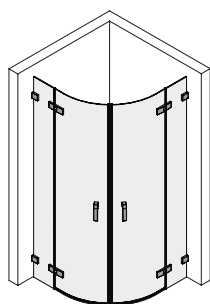

Glasstärke:
Tür 6 mm, Fixteil 8 mm
Colli: 1-2

1 Fixteil
1 Flügeltür
Schwalleiste 6 mm
Höhe 2000 mm
Eckkonsolenhöhe:
33 mm

Standard 1 Echtglas klar – ESG mit Glas Plus Beschichtung, Profil: Silber hochglanz - SHG

Standard 2 Echtglas klar – ESG mit Glas Plus Beschichtung, Profil: Schwarz matt - SWM

Type/ Bestell-Nr.	Maß- bereich der Breite in mm	Einstiegs- breite	Festelement in mm		Standard 1 EUR	Standard 2 EUR
			Tassenradius	Tassenradius		
			500	550		
SO-RD-PET S	810 - 999		200 - 850		1.650,-	2.050,-
SO-RD-PET S	1000 - 1199		200 - 850		1.870,-	2.268,-
SO-RD-PET S	1000 - 1450		200 - 850		1.924,-	2.324,-

Bestellhinweis: Unbedingt Tassenradius oder -fabrikat angeben. Lieferbar für Tassenradius 500 und 550 mm. Schenkel links und Schenkel rechts bestellen. Preis pro Schenkel

Optionen	Aufpreis EUR
ESG satiniert	188,-
Folierung "Decor 8515" per qm	298,-
Sonderfarbe	auf Anfrage

Keine Sonderhöhen möglich - Nur Standardgriff möglich

Breite Radius 500: 810 - 1450 mm

Breite Radius 550: 860 - 1450 mm

Ausnehmung und / oder Schräge	238,-
-------------------------------	-------

Ab einer Gesamtbreite von ≥ 950 mm / ab einer Festelementbreite ≥ 250 mm ist eine Eckkonsole (im Lieferumfang enthalten) erforderlich.

SOUL

Türen mit Hebe-Senk-Mechanismus öffnen nach innen und außen.

PENDELTÜR 2-TEILIG IN NISCHE

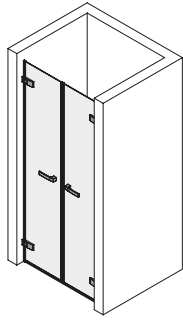

Glasstärke:
Tür 6 mm
Colli: 1-2

2 Flügeltüren
Schwalleiste 6 mm
Höhe 2000 mm

Standard 1 Echtglas klar – ESG mit Glas Plus Beschichtung, Profil: Silber hochglanz - SHG

Standard 2 Echtglas klar – ESG mit Glas Plus Beschichtung, Profil: Schwarz matt - SWM

Type/ Bestell-Nr.	Maßbereich der Breite in mm	Einstiegs- breite	Festele- ment in mm	Standard 1 EUR	Standard 2 EUR
SO-PET	570 - 1199			1.492,-	1.766,-
SO-PET	1200 - 2050			1.914,-	2.200,-

Optionen Aufpreis EUR

ESG satiniert; Spiegelglas	188,-
Teilsatinierung Streifen 900 mm mittig	134,-
Teilsatinierung fließend mittig; ESG satiniert fließend	188,-
Sonderfarbe	auf Anfrage
Griffvarianten mit Aufpreis laut Liste möglich	198,-

Maximale Höhe 2100 mm. Maximale Breite 1850 mm. Aufpreis EUR

Ausnehmung und / oder Schräge	238,-
-------------------------------	-------

FLÜGELTÜR MIT FESTELEMEN IN NISCHE



Glasstärke:
Tür 6 mm, Fixteil 8 mm
Colli: 1-2

1 Fixteil
1 Flügeltür
Schwalleiste 6 mm
Höhe 2000 mm
Eckkonsolenhöhe:
33 mm

Standard 1 Echtglas klar – ESG mit Glas Plus Beschichtung, Profil: Silber hochglanz - SHG

Standard 2 Echtglas klar – ESG mit Glas Plus Beschichtung, Profil: Schwarz matt - SWM

Type/ Bestell-Nr.	Maßbereich der Breite in mm	Einstiegs- breite in mm	Fest- element in mm	Standard 1 EUR	Standard 2 EUR
SO-FTW-N	645 - 999		180 - 850	1.622,-	2.014,-
SO-FTW-N	680 - 999		180 - 850	1.840,-	2.232,-
SO-FTW-N	1300 - 1550		180 - 850	1.894,-	2.286,-

Bestellhinweis: Anschlag links oder rechts bekanntgeben

Optionen Aufpreis EUR

ESG satiniert, Spiegelglas	188,-
Teilsatinierung Streifen 900 mm mittig	134,-
Teilsatinierung fließend mittig, ESG satiniert fließend	188,-
Sonderfarbe	auf Anfrage
Griffvarianten mit Aufpreis laut Liste möglich	198,-

Maximale Höhe 2100 mm. Maximale Breite 1550 mm. Aufpreis EUR

Ausnehmung und / oder Schräge	238,-
-------------------------------	-------

Ab einer Gesamtbreite von ≥ 1050 mm / ab einer Festelementbreite von 300 mm ist eine Eckkonsole (im Lieferumfang enthalten) erforderlich.

WANDWINKEL SOUL



Wandwinkel aussen in Flucht (Ansichten A und B)



Wandwinkel aussen



Wandwinkel innen

SOUL

FLÜGELTÜR WANDANSCHLAG IN NICHE

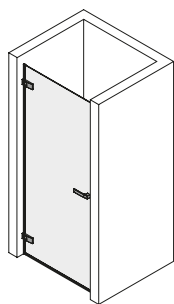

Glasstärke:
Tür 6 mm
Colli: 1

1 Flügeltür
Höhe 2000 mm
Schwalleiste 6 mm

Standard 1 Echtglas klar – ESG mit Glas Plus Beschichtung, Profil: Silber hochglanz - SHG
Standard 2 Echtglas klar – ESG mit Glas Plus Beschichtung, Profil: Schwarz matt - SWM

Type/ Bestell-Nr.	Maß- bereich der Breite in mm	Einstiegs- breite in mm	Fest- element in mm	Standard 1 EUR	Standard 2 EUR
SO-FT-N	350 - 799			1.126,-	1.412,-
SO-FT-N	800 - 1050			1.298,-	1.584,-

Bestellhinweis: Anschlag links oder rechts bekanntgeben

Optionen	Aufpreis EUR
ESG satiniert, Spiegelglas	188,-
Teilsatinierung Streifen 900 mm mittig	134,-
Teilsatinierung fließend mittig, ESG satiniert fließend	188,-
Sonderfarbe	auf Anfrage
Griffvarianten mit Aufpreis laut Liste möglich	198,-

Maximale Höhe 2100 mm. Maximale Breite 1010 mm.	Aufpreis EUR
Ausnehmung und / oder Schräge	238,-

FLÜGELTÜR IN NICHE MIT TRENnwand IN FLUCHT

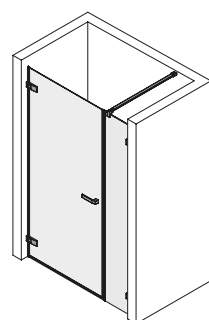

Glasstärke:
Tür 6 mm
Fixteil 8 mm
Colli: 1

1 Flügeltür
Schwalleiste 6 mm
Höhe 2000 mm
+ Bügelhöhe 33 mm

Standard 1 Echtglas klar – ESG mit Glas Plus Beschichtung, Profil: Silber hochglanz - SHG
Standard 2 Echtglas klar – ESG mit Glas Plus Beschichtung, Profil: Schwarz matt - SWM

Type/ Bestell-Nr.	Maß- bereich der Breite in mm	Einstiegs- breite in mm	Fest- element in mm	Standard 1 EUR	Standard 2 EUR
SO-FTF-N	500 - 1199			1.798,-	2.180,-
SO-FTF-N	1200 - 2550			1.852,-	2.234,-

Bestellhinweis: Anschlag links oder rechts bekanntgeben

Optionen	Aufpreis EUR
ESG satiniert, Spiegelglas	188,-
Teilsatinierung Streifen 900 mm mittig	134,-
Teilsatinierung fließend mittig, ESG satiniert fließend	188,-
Sonderfarbe	auf Anfrage
Griffvarianten mit Aufpreis laut Liste möglich	198,-

Maximale Höhe 2100 mm. Maximale Breite 2450 mm.	Aufpreis EUR
Ausnehmung und / oder Schräge	238,-

Ab Fixteillbreite ≥ 500 mm ist ein Bügel im Lieferumfang enthalten.

SOUL

Türen mit Hebe-Senk-Mechanismus öffnen nach innen und außen.

FALTTÜRE IN NISCHE 2-TEILIG

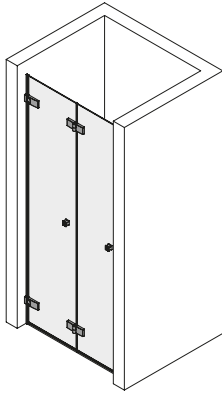

Glasstärke: 6 mm
Colli: 1

2 Falttürelemente
Schwalleiste 6 mm
Höhe 2000 mm

Standard 1 Echtglas klar – ESG mit Glas Plus Beschichtung, Profil: Silber hochglanz - SHG
Standard 2 Echtglas klar – ESG mit Glas Plus Beschichtung, Profil: Schwarz matt - SWM

Type/ Bestell-Nr.	Maßbereich der Breite in mm	Einstiegs- breite in mm	Festelement in mm	Standard 1 EUR	Standard 2 EUR
SO-NFAT	600 - 999			1.492,-	1.868,-
SO-NFAT	1000 - 1250			1.698,-	2.122,-

Bestellhinweis: Anschlag links oder rechts bekanntgeben

Optionen	Aufpreis EUR
ESG satiniert, Spiegelglas	188,-
Teilsatinierung Streifen 900 mm mittig	134,-
Teilsatinierung fließend mittig, ESG satiniert fließend	188,-
Sonderfarbe	auf Anfrage

Maximale Höhe 2100 mm. Maximale Breite 1250 mm.	Aufpreis EUR
Ausnehmung und / oder Schräge	238,-

FLÜGELTÜR MIT FESTELEMMENT FÜR TRENnwAND



Glasstärke:
Tür 6 mm, Fixteil 8 mm
Colli: 1-2

1 Fixteil
1 Flügeltür
Schwalleiste 6 mm
Höhe 2000 mm
+ Bügelhöhe 33 mm
Stabilisierung lt. Skizze

Standard 1 Echtglas klar – ESG mit Glas Plus Beschichtung, Profil: Silber hochglanz - SHG
Standard 2 Echtglas klar – ESG mit Glas Plus Beschichtung, Profil: Schwarz matt - SWM

Type/ Bestell-Nr.	Maßbereich der Breite in mm	Einstiegs- breite in mm	Festelement in mm	Standard 1 EUR	Standard 2 EUR
SO-FFT-TW	680 - 999		180 - 850	1.622,-	2.014,-
SO-FFT-TW	1000 - 1299		180 - 850	1.840,-	2.232,-
SO-FFT-TW	1300 - 1550		180 - 850	1.894,-	2.286,-

Bestellhinweis: Anschlag links oder rechts bekanntgeben

Optionen	Aufpreis EUR
ESG satiniert, Spiegelglas	188,-
Teilsatinierung Streifen 900 mm mittig	134,-
Teilsatinierung fließend mittig, ESG satiniert fließend	188,-
Sonderfarbe	auf Anfrage
Griffvarianten mit Aufpreis laut Liste möglich	198,-

Maximale Höhe 2100 mm. Maximale Breite 1550 mm.	Aufpreis EUR
Ausnehmung und / oder Schräge	238,-

AUFBAULÖSUNGEN

Stabilisierung im Lieferumfang enthalten

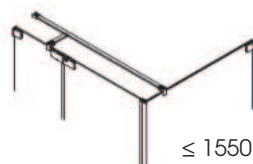

≤ 1550 mm Breite

SOUL

FLÜGELTÜR WANDANSCHLAG FÜR TRENNWAND

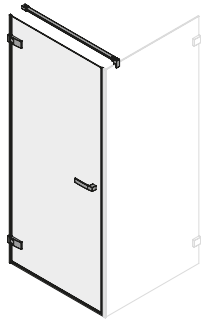

Glasstärke:
Tür 6 mm
Colli: 1

1 Flügeltür
Schwalleiste 6 mm
Höhe 2000 mm
+ Bügelhöhe 33 mm

Standard 1 Echtglas klar – ESG mit Glas Plus Beschichtung, Profil: Silber hochglanz - SHG
Standard 2 Echtglas klar – ESG mit Glas Plus Beschichtung, Profil: Schwarz matt - SWM

Type/ Bestell-Nr.	Maßbereich der Breite in mm	Einstiegs- breite in mm	Fest- element in mm	Standard 1 EUR	Standard 2 EUR
SO-FT-TW	350 - 799			1.136,-	1.424,-
SO-FT-TW	800 - 1050			1.312,-	1.598,-

Bestellhinweis: Anschlag links oder rechts bekanntgeben

Optionen	Aufpreis EUR
ESG satiniert, Spiegelglas	188,-
Teilsatinierung Streifen 900 mm mittig	134,-
Teilsatinierung fließend mittig, ESG satiniert fließend	188,-
Sonderfarbe	auf Anfrage
Griffvarianten mit Aufpreis laut Liste möglich	198,-

Maximale Höhe 2100 mm. Maximale Breite 1010 mm.	Aufpreis EUR
Ausnehmung und / oder Schräge	238,-

TRENNWAND



Glasstärke: 8 mm
Colli: 1

Höhe 2000 mm
+ Bügelhöhe 33 mm

Standard 1 Echtglas klar – ESG mit Glas Plus Beschichtung, Profil: Silber hochglanz - SHG
Standard 2 Echtglas klar – ESG mit Glas Plus Beschichtung, Profil: Schwarz matt - SWM

Type/ Bestell-Nr.	Maßbereich der Breite in mm	Einstiegs- breite in mm	Festelement in mm	Standard 1 EUR	Standard 2 EUR
SO-TW	120 - 999			1.034,-	1.328,-
SO-TW	1000 - 1299			1.136,-	1.428,-
SO-TW	1300 - 1650			1.172,-	1.464,-

Bestellhinweis: Anschlag links oder rechts bekanntgeben

Optionen	Aufpreis EUR
ESG satiniert, Spiegelglas	188,-
Teilsatinierung Streifen 900 mm mittig	134,-
Teilsatinierung fließend mittig, ESG satiniert fließend	188,-
Sonderfarbe	auf Anfrage

Maximale Höhe 2100 mm. Maximale Breite 1650 mm.	Aufpreis EUR
Ausnehmung und / oder Schräge	238,-

WANDANBINDUNG SOUL

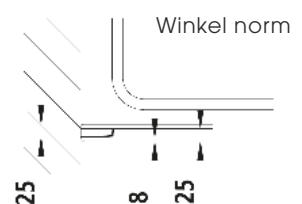
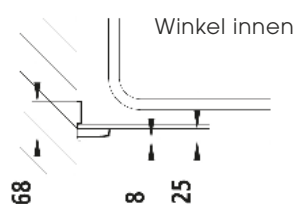
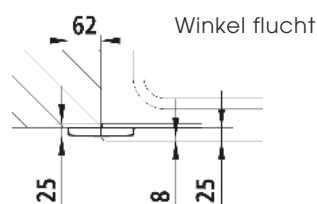

FALTTÜR FÜR TRENNWAND 2-TEILIG

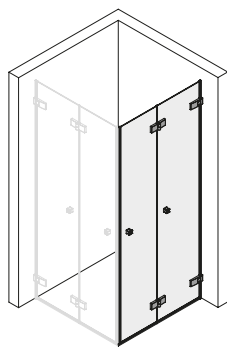

Glasstärke: 6 mm
Colli: 1-2

2 Falttürelemente
Schwalleiste 6 mm
Höhe 2000 mm
+ Bügelhöhe 33 mm

Standard 1 Echtglas klar – ESG mit Glas Plus Beschichtung, Profil: Silber hochglanz - SHG
Standard 2 Echtglas klar – ESG mit Glas Plus Beschichtung, Profil: Schwarz matt - SWM

Type/ Bestell-Nr.	Maßbereich der Breite in mm	Einstiegs- breite in mm	Festelement in mm	Standard 1 EUR	Standard 2 EUR
SO-TWFAT	610 - 999			1.492,-	1.868,-
SO-TWFAT	1000 - 1250			1.698,-	2.124,-

Bestellhinweis: Anschlag links oder rechts bekanntgeben

Optionen	Aufpreis EUR
ESG satiniert, Spiegelglas	188,-
Teilsatinierung Streifen 900 mm mittig	134,-
Teilsatinierung fließend mittig, ESG satiniert fließend	188,-
Sonderfarbe	auf Anfrage

Maximale Höhe 2100 mm. Maximale Breite 1250 mm.	Aufpreis EUR
Ausnehmung und / oder Schräge	238,-

PENDELTÜR 2-TEILIG FÜR TRENNWAND

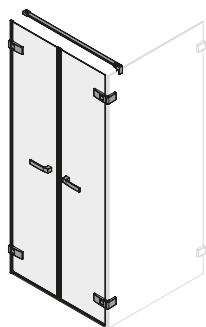

Glasstärke:
Tür 6 mm
Colli: 1-2

2 Flügeltüren
Schwalleiste 6 mm
Höhe 2000 mm
+ Bügelhöhe 33 mm

Standard 1 Echtglas klar – ESG mit Glas Plus Beschichtung, Profil: Silber hochglanz - SHG
Standard 2 Echtglas klar – ESG mit Glas Plus Beschichtung, Profil: Schwarz matt - SWM

Type/ Bestell-Nr.	Maßbereich der Breite in mm	Einstiegs- breite in mm	Festelement in mm	Standard 1 EUR	Standard 2 EUR
SO-PET-TWG	600 - 1099			1.492,-	1.766,-
SO-PET-TWG	1200 - 1550			1.914,-	2.200,-

Optionen	Aufpreis EUR
ESG satiniert, Spiegelglas	188,-
Teilsatinierung Streifen 900 mm mittig	134,-
Teilsatinierung fließend mittig, ESG satiniert fließend	188,-
Sonderfarbe	auf Anfrage
Griffvarianten mit Aufpreis laut Liste möglich	198,-

Maximale Höhe 2100 mm. Maximale Breite 1550 mm.	Aufpreis EUR
Ausnehmung und / oder Schräge	238,-

FLÜGELTÜR FÜR ANSCHLAG AN TRENNWAND



Glasstärke:
Tür 6 mm
Colli: 1-2

1 Flügel
Schwalleiste 6 mm
Höhe 2000 mm
+ Bügelhöhe 33 mm

Standard 1 Echtglas klar – ESG mit Glas Plus Beschichtung, Profil: Silber hochglanz - SHG

Standard 2 Echtglas klar – ESG mit Glas Plus Beschichtung, Profil: Schwarz matt - SWM

Type/ Bestell-Nr.	Maßbereich der Breite in mm	Einstiegs- breite in mm	Fest- element in mm	Standard 1 EUR	Standard 2 EUR
SO-FTG-TWG	345 - 910			1.298,-	1.586,-

Bestellhinweis: Anschlag links oder rechts bekanntgeben

Optionen Aufpreis EUR

ESG satiniert; Spiegelglas	188,-
Teilsatinierung Streifen 900 mm mittig	134,-
Teilsatinierung fließend mittig; ESG satiniert fließend	188,-
Sonderfarbe	auf Anfrage
Griffvarianten mit Aufpreis laut Liste möglich	198,-

Maximale Höhe 2100 mm. Maximale Breite 910 mm. Aufpreis EUR

Ausnehmung und / oder Schräge	238,-
-------------------------------	-------

TRENNWAND FÜR ANSCHLAG DREHPUNKT FLÜGELTÜR

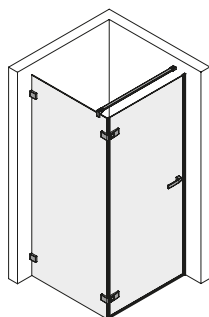

Glasstärke:
Tür 8 mm
Colli: 1

Höhe 2000 mm
+ Bügelhöhe 33 mm

Standard 1 Echtglas klar – ESG mit Glas Plus Beschichtung, Profil: Silber hochglanz - SHG

Standard 2 Echtglas klar – ESG mit Glas Plus Beschichtung, Profil: Schwarz matt - SWM

Type/ Bestell-Nr.	Maßbereich der Breite in mm	Einstiegs- breite	Festelement in mm	Standard 1 EUR	Standard 2 EUR
SO-TWG	210 - 999			1.030,-	1.322,-
SO-TWG	1000 - 1250			1.130,-	1.422,-

Bestellhinweis: Anschlag links oder rechts bekanntgeben

Optionen Aufpreis EUR

ESG satiniert, Spiegelglas	188,-
Teilsatinierung Streifen 900 mm mittig	134,-
Teilsatinierung fließend mittig, ESG satiniert fließend	188,-
Sonderfarbe	auf Anfrage

Maximale Höhe 2100 mm. Maximale Breite 1250 mm. Aufpreis EUR

Ausnehmung und / oder Schräge	238,-
-------------------------------	-------

SOUL 1

Türen mit Hebe-Senk-Mechanismus öffnen nach innen und außen.

ECKDUSCHE PENDELTÜR MIT FESTELEMENT

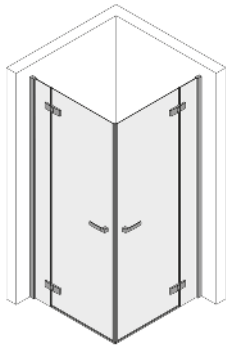

Glasstärke:
Tür 6 mm,
Fixteil 8 mm
Colli: 1-2

1 Fixteil
1 Flügeltür
Schwalleiste 6mm
Eckkonsolenhöhe:
33mm
Höhe 2000 mm

Standard 1 Echtglas klar – ESG mit Glas Plus Beschichtung, Profil: Silber hochglanz - SHG
Standard 2 Echtglas klar – ESG mit Glas Plus Beschichtung, Profil: Schwarz matt - SWM

Type/ Bestell-Nr.	Verstellbereich in mm bei Montage auf Tasse	Einstiegs- breite in mm	Festele- ment in mm	Standard 1 EUR	Standard 2 EUR
SO1-EDF-PET 75 S	725 - 740	658	202 - 217	1.431,-	1.816,-
SO1-EDF-PET 80 S	775 - 790	728	202 - 217	1.431,-	1.816,-
SO1-EDF-PET 90 S	875 - 890	870	202 - 217	1.481,-	1.866,-
SO1-EDF-PET 100 S	975 - 990	1011	202 - 217	1.559,-	1.944,-

Bestellhinweis: Schenkel links + Schenkel rechts bestellen. Preis pro Schenkel.

Type/ Bestell-Nr.	Verstellbereich in mm bei Montage auf Boden	Einstiegs- breite in mm	Festele- ment in mm	Standard 1 EUR	Standard 2 EUR
SO1-EDF-PET BO 75 S	750 - 765			1.431,-	1.816,-
SO1-EDF-PET BO 80 S	800 - 815	728	227 - 242	1.431,-	1.816,-
SO1-EDF-PET BO 90 S	900 - 915	870	227 - 242	1.481,-	1.866,-
SO1-EDF-PET BO 100 S	1000 - 1015	1011	227 - 242	1.559,-	1.944,-

Bestellhinweis: Schenkel links + Schenkel rechts bestellen. Preis pro Schenkel.

Optionen	Aufpreis EUR
ESG satiniert; Spiegelglas	188,-
Teilsatinierung Streifen 900 mm mittig	134,-
Teilsatinierung fließend mittig; ESG satiniert fließend	188,-
Sonderfarbe	auf Anfrage
Griffvarianten mit Aufpreis laut Liste möglich	198,-

Maßanfertigung (Ausgehend vom nächsten Normmaß)	Aufpreis EUR
Maximale Höhe 2100 mm. Maximale Breite 1650 mm.	238,-
Ausnehmung und / oder Schräge	238,-

Ab einer Gesamtbreite von ≥ 1050 mm / ab einer Festelementbreite ≥ 300 mm ist eine Eckkonsole (im Lieferumfang enthalten) erforderlich.

GRIFFE SOUL & SOUL 1

Standard-Griff Silber hochglanz:

Griff-Varianten Silber hochglanz:



Bügelgriff Standard



Bügelgriff eckig



Bügelgriff rund



Knaufriff
mit Distanzring



Knaufriff
ohne Distanzring

Den Standard-Bügelgriff sowie die beiden zusätzlich verfügbaren Bügelgriffe gibt es weiters in den Farbvarianten Schwarz matt sowie anderen RAL-Farben nach Wunsch. Einzig der Knaufriff ist nur in Silber hochglanz verfügbar.



SOUL 1 | Flügeltür mit Festelement für Trennwand Silber hochglanz + Soul 1 Trennwand Silber hochglanz S01-FFT-TWR + SO1-TW

RUNDDUSCHE 4-TEILIG

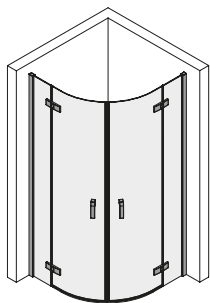

Glasstärke:
Tür 6 mm, Fixteil 8 mm
Colli: 1

1 Fixteil
1 Flügeltür
Höhe 2000 mm
Eckkonsolenhöhe:
+ 33 mm

Standard 1 Echtglas klar – ESG mit Glas Plus Beschichtung, Profil: Silber hochglanz - SHG
Standard 2 Echtglas klar – ESG mit Glas Plus Beschichtung, Profil: Schwarz matt - SWM

Type/ Bestell-Nr.	Verstell- bereich der Breite in mm	Einstiegs- breite		Festelement in mm		Standard 1 EUR	Standard 2 EUR
		Tassenradius	Tassenradius	Tassenradius	Tassenradius		
		500	550	500	550		
SO1-RD-PET 90 S	875 - 890	799	799	247	197	1.552,-	1.937,-
SO1-RD-PET 100S	975 - 990	870	870	347	297	1.626,-	2.011,-

Bestellhinweis: Schenkel links und Schenkel rechts bestellen. Preis pro Schenkel

Type/ Bestell-Nr.	Verstell- bereich der Breite in mm	Einstiegs- breite		Festelement in mm		Standard 1 EUR	Standard 2 EUR
		Tassenradius	Tassenradius	Tassenradius	Tassenradius		
		500	550	500	550		
SO1-RD-PETBO 90 S	900 - 915	799	799	272	222	1.552,-	1.937,-
SO1-RD-PETBO 100S	1000 - 1015	870	870	372	322	1.626,-	2.011,-

Bestellhinweis: Schenkel links und Schenkel rechts bestellen. Preis pro Schenkel

Optionen	Aufpreis EUR
Folierung "Decor 8515" per qm (nur Teilfolierung möglich)	298,-
Sonderfarbe	auf Anfrage

Maßanfertigung (Ausgehend vom nächsten Normmaß)	Aufpreis EUR
Ausnehmung und / oder Schräge	238,-
Keine Sonderhöhen möglich - Nur Standardgriff möglich	

Ab einer Gesamtbreite von ≥ 950 mm / ab einer Festelementbreite ≥ 250 mm ist eine Eckkonsole (im Lieferumfang enthalten) erforderlich.

SOUL 1

Türen mit Hebe-Senk-Mechanismus öffnen nach innen und außen.

FLÜGELTÜR MIT FESTELEMENT IN NISCHE

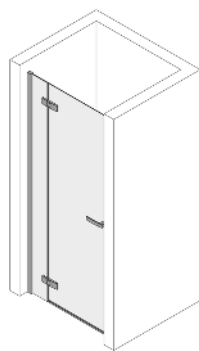

Standard 1 Echtglas klar – ESG mit Glas Plus Beschichtung, Profil: Silber hochglanz - SHG

Standard 2 Echtglas klar – ESG mit Glas Plus Beschichtung, Profil: Schwarz matt - SWM

Type/ Bestell-Nr.	Verstellbereich der Breite in mm	Einstiegsbreite in mm	Festelement in mm	Standard 1 EUR	Standard 2 EUR
SO1-FTTW-N 80	785 - 800	545	223 - 243	1.431,-	1.816,-
SO1-FTTW-N 90	885 - 900	615	253 - 273	1.482,-	1.867,-
SO1-FTTW-N 100	985 - 1000	715	253 - 273	1.559,-	1.944,-
SO1-FTTW-N 120	1185 - 1200	715	453 - 473	1.686,-	2.071,-

Bestellhinweis: Anschlag links oder rechts bekanntgeben.

Glasstärke:
Tür 6 mm, Fixteil 8 mm
Colli: 1-2

1 Fixteil
1 Flügeltür
Schwalleiste 6mm
Höhe 2000 mm
Eckkonsolenhöhe:
33 mm

Optionen	Aufpreis EUR
ESG satiniert; Spiegelglas	188,-
Teilsatinierung Streifen 900 mm mittig	134,-
Teilsatinierung fließend mittig; ESG satiniert fließend	188,-
Sonderfarbe	auf Anfrage
Griffvarianten mit Aufpreis laut Liste möglich	198,-
Maßanfertigung (Ausgehend vom nächsten Normmaß)	Aufpreis EUR
Maximale Höhe 2100 mm. Maximale Breite 1650 mm.	238,-
Ausnehmung und / oder Schräge	238,-

Ab einer Gesamtbreite von ≥ 1050 mm / ab einer Festelementbreite von 300 mm ist eine Eckkonsole (im Lieferumfang enthalten) erforderlich.



Detail SOUL 1
Wandprofil aussen Silber hochglanz



Detail SOUL & SOUL 1
Quertraverse Silber hochglanz



Detail SOUL & SOUL 1
Eckkonsole Schwarz matt

SOUL1

FLÜGELTÜR MIT FESTELEMENT FÜR TRENNWAND



Glasstärke:
Tür 6 mm
Fixteil 8 mm
Colli: 1-2

1 Fixteil
1 Flügeltür
Schwalleiste 6 mm
Höhe 2000 mm
+ Bügelhöhe 33 mm

Standard 1 Echtglas klar – ESG mit Glas Plus Beschichtung, Profil: Silber hochglanz - SHG

Standard 2 Echtglas klar – ESG mit Glas Plus Beschichtung, Profil: Schwarz matt - SWM

Type/ Bestell-Nr.	Verstellbereich in mm bei Montage auf Tasse	Einstiegs- breite in mm	Festele- ment in mm	Standard 1 EUR	Standard 2 EUR
SO1-FFT-TW 80	775 - 790	515	192 - 207	1.431,-	1.816,-
SO1-FFT-TW 90	875 - 890	615	192 - 207	1.482,-	1.867,-
SO1-FFT-TW 100	975 - 990	715	192 - 207	1.559,-	1.944,-
SO1-FFT-TW 120	1175 - 1190	815	292 - 308	1.686,-	2.071,-

Bestellhinweis: Anschlag links oder rechts bekanntgeben

Type/ Bestell-Nr.	Verstellbereich in mm bei Montage auf Boden	Einstiegs- breite in mm	Festele- ment in mm	Standard 1 EUR	Standard 2 EUR
SO1-FFT-TWBO 80	800 - 815	545	188 - 203	1.431,-	1.816,-
SO1-FFT-TWBO 90	900 - 915	615	217 - 232	1.482,-	1.867,-
SO1-FFT-TWBO 100	1000 - 1015	715	217 - 232	1.559,-	1.944,-
SO1-FFT-TWBO 120	1200 - 1215	815	317 - 332	1.686,-	2.071,-

Bestellhinweis: Anschlag links oder rechts bekanntgeben

Optionen	Aufpreis EUR
ESG satiniert; Spiegelglas	188,-
Teilsatinierung Streifen 900 mm mittig	134,-
Teilsatinierung fließend mittig; ESG satiniert fließend	188,-
Sonderfarbe	auf Anfrage
Griffvarianten mit Aufpreis laut Liste möglich	198,-

Maßanfertigung (Ausgehend vom nächsten Normmaß)	Aufpreis EUR
Maximale Höhe 2100 mm. Maximale Breite 1650 mm.	238,-
Ausnehmung und / oder Schräge	238,-

SOUL1

Türen mit Hebe-Senk-Mechanismus öffnen nach innen und außen.

TRENNWAND

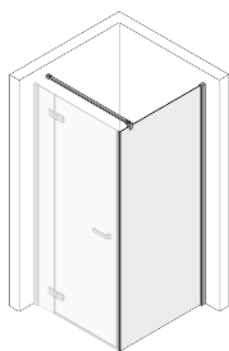

Glasstärke: 8 mm
Colli: 1

Höhe 2000 mm
+ Bügelhöhe 33 mm

Standard 1 Echtglas klar - ESG mit Glas Plus Beschichtung, Profil: Silber hochglanz - SHG

Standard 2 Echtglas klar - ESG mit Glas Plus Beschichtung, Profil: Schwarz matt - SWM

Type/ Bestell-Nr.	Verstellbereich in mm bei Montage auf Tasse	Einstiegs- breite in mm	Fest- element in mm	Standard 1 EUR	Standard 2 EUR
SO1-TW 75	725 - 740			748,-	1.041,-
SO1-TW 80	775 - 790			748,-	1.041,-
SO1-TW 90	875 - 890			774,-	1.067,-
SO1-TW 100	975 - 990			812,-	1.105,-
SO1-TW 120	1175 - 1190			874,-	1.167,-

Bestellhinweis: Anschlag links oder rechts bekanntgeben

Type/ Bestell-Nr.	Verstellbereich in mm bei Montage auf Boden	Einstiegs- breite in mm	Festele- ment in mm	Standard 1 EUR	Standard 2 EUR
SO1-TWBO 75	750 - 765			748,-	1.041,-
SO1-TWBO 80	800 - 815			748,-	1.041,-
SO1-TWBO 90	900 - 915			774,-	1.067,-
SO1-TWBO 100	1000 - 1015			812,-	1.105,-
SO1-TWBO 120	1200 - 1215			874,-	1.167,-

Bestellhinweis: Anschlag links oder rechts bekanntgeben

Optionen	Aufpreis EUR
ESG satiniert; Spiegelglas	188,-
Teilsatinierung Streifen 900 mm mittig	134,-
Teilsatinierung fließend mittig; ESG satiniert fließend	188,-
Sonderfarbe	auf Anfrage

Maßanfertigung (Ausgehend vom nächsten Normmaß)	Aufpreis EUR
Maximale Höhe 2100 mm. Maximale Breite 1650 mm.	238,-
Ausnehmung und / oder Schräge	238,-

AUFBAULÖSUNGEN

Stabilisierung im Lieferumfang enthalten

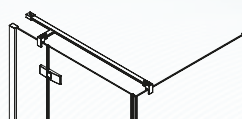

≤ 1650 mm Breite



BLISS

STYLISCH. PASSGENAU. STARK

Die neue Bliss Serie präsentiert sich stylisch, passgenau und stark zugleich. Die anspruchsvolle Ästhetik sorgt mit Profiloberflächen in Silber matt oder Silber poliert für den perfekten optischen Akzent zu existierenden Badausstattungen.

Die außerordentliche Vielfalt und auf Wunsch Barrierefreiheit machen die Serie Bliss zum idealen Partner für Wohlfühlbäder. Vielseitig kombinierbar, hochwertige Profile, stylische Optik. Dadurch zeichnet sich die neue Serie Bliss aus.



TEILGERAHMT

i

HINWEIS: Preisangaben pro Schenkel. 2 Schenkel = 1 Einheit.

Einstiegsmaße und Festelementbreiten immer bezogen auf Verstellbereiche Tasse. Schenkel können individuell kombiniert werden.

ECKDUSCHE MIT PENDELTÜREN 4-TEILIG

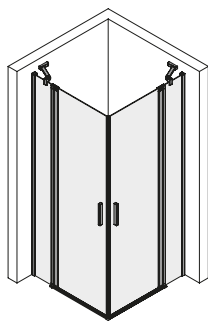

Glasstärke: 6mm
Colli: 1-2

1 Fixteil
1 Pendeltür
Höhe 2000 mm
Schwalleiste 6 mm
Eckkonsolenhöhe 33 mm

Bestellhinweis:
Bestehend aus 2 Schenkeln (Schenkel links und Schenkel rechts bestellen). Preis pro Schenkel.

Std. 1 Echtglas klar - ESG, Profil: Silber matt - SMA **Std. 2** Echtglas klar - ESG, Profil: Silber poliert - SPO

Type/ Bestell-Nr.	Verstellbereich in mm bei Montage auf Tasse	Einstiegsbreite in mm	Festelement in mm	Standard 1 EUR	Standard 2 EUR
BL-EDF-PET 75 S	715 - 730	718	213	779,-	916,-
BL-EDF-PET 80 S	765 - 780	789	213	779,-	916,-
BL-EDF-PET 90 S	865 - 880	931	213	856,-	993,-
BL-EDF-PET 100 S	965 - 980	1035	239	892,-	1.029,-

Type/ Bestell-Nr.	Verstellbereich in mm bei Montage auf Boden	Einstiegsbreite in mm	Festelement in mm	Standard 1 EUR	Standard 2 EUR
BL-EDF-PETBO 75 S	741 - 756	718	239	779,-	916,-
BL-EDF-PETBO 80 S	791 - 806	789	239	779,-	916,-
BL-EDF-PETBO 90 S	891 - 906	931	239	856,-	993,-
BL-EDF-PETBO 100S	991 - 1006	1035	265	892,-	1.029,-

Optionen	Aufpreis EUR
Glasbeschichtung Glas Plus	166,-
ESG satiniert; Spiegelglas	188,-
Teilsatinierung 900 mm Streifen mittig	134,-
Teilsatinierung fließend mittig; ESG satiniert fließend	188,-
Sonderfarben	auf Anfrage

Maßanfertigung (ausgehend vom nächsten Normmaß)	Aufpreis EUR
Maximale Höhe: 2200 mm. Maximale Breite: 1225 mm	162,-
Ausnehmung und / oder Schräge	162,-

ECKDUSCHE MIT PENDELTÜREN 2-TEILIG (1 PENDELTÜR PRO SCHENKEL)

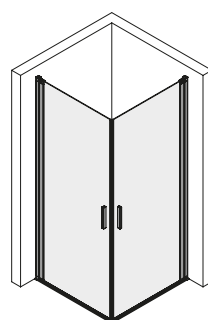

Glasstärke: 6 mm
Colli: 1

1 Pendeltür
Höhe 2000 mm
Schwalleiste 6 mm

Bestellhinweis:
Bestehend aus 2 Schenkeln (Schenkel links und Schenkel rechts bestellen). Preis pro Schenkel

Std. 1 Echtglas klar - ESG, Profil: Silber matt - SMA **Std. 2** Echtglas klar - ESG, Profil: Silber poliert - SPO

Type/ Bestell-Nr.	Verstellbereich in mm bei Montage auf Tasse	Einstiegsbreite in mm	Festelement in mm	Standard 1 EUR	Standard 2 EUR
BL-ED-PET 75 S	715 - 730	948		706,-	821,-
BL-ED-PET 80 S	765 - 780	1018		706,-	821,-
BL-ED-PET 90 S	865 - 880	1160		749,-	864,-

Type/ Bestell-Nr.	Verstellbereich in mm bei Montage auf Boden	Einstiegsbreite in mm	Festelement in mm	Standard 1 EUR	Standard 2 EUR
BL-ED-PETBO 75 S	741 - 756	984		706,-	821,-
BL-ED-PETBO 80 S	791 - 806	1055		706,-	821,-
BL-ED-PETBO 90 S	891 - 906	1196		749,-	864,-

Optionen	Aufpreis EUR
Glasbeschichtung Glas Plus	166,-
ESG satiniert; Spiegelglas	188,-
Teilsatinierung 900 mm Streifen mittig	134,-
Teilsatinierung fließend mittig; ESG satiniert fließend	188,-
Sonderfarben	auf Anfrage

Maßanfertigung (ausgehend vom nächsten Normmaß)	Aufpreis EUR
Maximale Höhe: 2200 mm Maximale Breite: 1000 mm	162,-
Ausnehmung und / oder Schräge	162,-

BLISS

ECKFALTDUSCHE 4-TEILIG

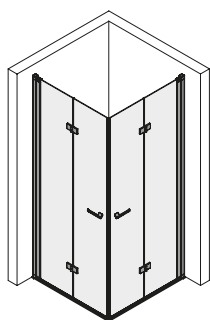

Glasstärke: 6 mm
Colli: 1-2

2 bewegliche Flügel
Höhe 2000 mm
Schwalleiste 6 mm

Bestellhinweis:

Bestehend aus 2 Schenkeln (Schenkel links und Schenkel rechts bestellen). Preis pro Schenkel

Std. 1 Echtglas klar - ESG, Profil: Silber matt - SMA **Std. 2** Echtglas klar - ESG, Profil: Silber poliert - SPO

Type/ Bestell-Nr.	Verstellbereich in mm bei Montage auf Tasse	Einstiegs- breite in mm	Festelement in mm	Standard 1 EUR	Standard 2 EUR
BL-EFTS 90 S	865 - 880	1144		1.042,-	1.124,-
BL-EFTS 100 S	965 - 980	1286		1.055,-	1.137,-
BL-EFTS 120 S	1165 - 1180	1568		1.079,-	1.161,-

Type/ Bestell-Nr.	Verstellbereich in mm bei Montage auf Boden	Einstiegs- breite in mm	Festelement in mm	Standard 1 EUR	Standard 2 EUR
BL-EFTS 90 BOS	891 - 906	1174		1.042,-	1.124,-
BL-EFTS 100 BOS	991 - 1006	1315		1.055,-	1.137,-
BL-EFTS 120 BOS	1191 - 1206	1598		1.079,-	1.161,-

Optionen Aufpreis EUR

Glasbeschichtung Glas Plus	166,-
ESG satiniert; Spiegelglas	188,-
Teilsatinierung 900 mm Streifen mittig	134,-
Teilsatinierung fließend mittig; ESG satiniert fließend	188,-
Sonderfarben	auf Anfrage

Maßanfertigung (ausgehend vom nächsten Normmaß) Aufpreis EUR

Maximale Höhe: 2100mm Maximale Breite: 1275 mm	162,-
Ausnehmung und / oder Schräge	162,-

RUNDDUSCHE 4-TEILIG

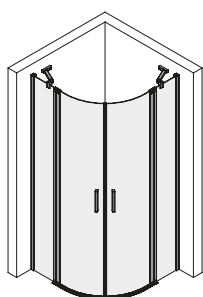

Glasstärke: 6mm
Colli: 1-2

1 Fixteile
1 gebogene Pendeltür
Höhe 2000 mm
Schwalleiste 6 mm
Eckkonsolenhöhe:
33 mm

Bestellhinweis:

Bestehend aus 2 Schenkeln (Schenkel links und Schenkel rechts bestellen). Preis pro Schenkel

Std. 1 Echtglas klar - ESG, Profil: Silber matt - SMA **Std. 2** Echtglas klar - ESG, Profil: Silber poliert - SPO

Type/ Bestell-Nr.	Verstellbereich in mm bei Montage auf Tasse	Einstiegs- breite in mm Tassenradius		Festelement in mm Tassenradius		Standard 1 EUR	Standard 2 EUR
		500	550	500	550		
BL-RD-PET 80 S	765 - 780	793	864	178	128	899,-	1.035,-
BL-RD-PET 90 S	865 - 880	793	864	278	228	979,-	1.115,-
BL-RD-PET 100 S	965 - 980	793	864	378	328	1.061,-	1.197,-

Type/ Bestell-Nr.	Verstellbereich in mm bei Montage auf Boden	Einstiegs- breite in mm Tassenradius		Festelement in mm Tassenradius		Standard 1 EUR	Standard 2 EUR
		500	550	500	550		
BL-RD-PETBO 80 S	791 - 806	793	864	204	154	899,-	1.035,-
BL-RD-PETBO 90 S	891 - 906	793	864	304	254	979,-	1.115,-
BL-RD-PETBO 100 S	991 - 1006	793	864	404	354	1.061,-	1.197,-

Optionen Aufpreis EUR

Glasbeschichtung Glas Plus	166,-
Sonderfarben	auf Anfrage
Folierung "Dekor 8515" per qm	298,-

Maßanfertigung (ausgehend vom nächsten Normmaß) Aufpreis EUR

Keine Sonderhöhen möglich. Maximale Breite: 1200 mm	162,-
Ausnehmung und / oder Schräge	162,-

PENDELTÜR FÜR NISCHE 2-TEILIG

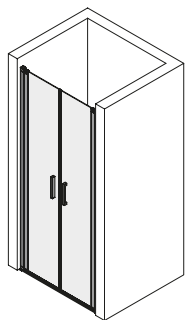

Glasstärke: 6 mm
Colli: 1-2

2 Pendeltüren
Höhe 2000 mm
Schwalleiste 6 mm

Std. 1 Echtglas klar - ESG, Profil: Silber matt - SMA **Std. 2** Echtglas klar - ESG, Profil: Silber poliert - SPO

Type/ Bestell-Nr.	Verstellbereich in mm bei Montage auf Tasse	Einstiegs- breite in mm	Festelement in mm Tassenradius 500 500	Standard 1 EUR	Standard 2 EUR
BL-PET-75	720 - 750	630		1.048,-	1.279,-
BL-PET-80	770 - 800	680		1.048,-	1.279,-
BL-PET-90	870 - 900	780		1.086,-	1.317,-
BL-PET-100	970 - 1000	880		1.123,-	1.354,-
BL-PET-110	1070 - 1100	980		1.147,-	1.378,-
BL-PET-120	1170 - 1200	1080		1.171,-	1.402,-

Optionen	Aufpreis EUR
Glasbeschichtung Glas Plus	166,-
ESG satiniert; Spiegelglas	188,-
Teilsatinierung 900 mm Streifen mittig	134,-
Teilsatinierung fließend mittig; ESG satiniert fließend	188,-
Sonderfarben	auf Anfrage

Maßanfertigung (ausgehend vom nächsten Normmaß)	Aufpreis EUR
Maximale Höhe: 2200 mm Maximale Breite: 1970 mm	162,-
Ausnehmung und / oder Schräge	162,-

FLÜGELTÜR MIT FESTELEMENT IN NISCHE 2-TEILIG

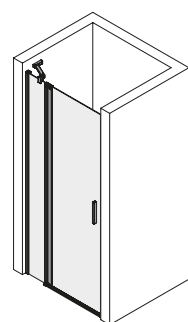

Glasstärke: 6 mm
Colli: 1-2

1 Fixteil
1 Flügeltür
Höhe 2000 mm
Schwalleiste 6 mm
Eckkonsolenhöhe
33 mm

Std. 1 Echtglas klar - ESG, Profil: Silber matt - SMA **Std. 2** Echtglas klar - ESG, Profil: Silber poliert - SPO

Type/ Bestell-Nr.	Verstellbereich in mm bei Montage auf Tasse	Einstiegs- breite in mm	Festelement in mm	Standard 1 EUR	Standard 2 EUR
BL-FTTW-N 80	770 - 800	514	205	880,-	1.059,-
BL-FTTW-N 90	870 - 900	614	205	962,-	1.141,-
BL-FTTW-N 100	970 - 1000	688	231	981,-	1.160,-
BL-FTTW-N 120	1170 - 1200	688	431	1.043,-	1.222,-
BL-FTTW-N 140	1370 - 1400	688	631	1.101,-	1.280,-
BL-FTTW-N 160	1570 - 1600	688	831	1.123,-	1.302,-

Bestellhinweis: Anschlag links oder rechts bekanntgeben.

Optionen	Aufpreis EUR
Glasbeschichtung Glas Plus	166,-
ESG satiniert; Spiegelglas	188,-
Teilsatinierung 900 mm Streifen mittig	134,-
Teilsatinierung fließend mittig; ESG satiniert fließend	188,-
Sonderfarben	auf Anfrage

Maßanfertigung (ausgehend vom nächsten Normmaß)	Aufpreis EUR
Maximale Höhe: 2200 mm Maximale Breite: 1800 mm	- 162,-
Ausnehmung und / oder Schräge	162,-

BLISS

PENDELTÜR 2-TEILIG FÜR TRENNWAND



Glasstärke: 6 mm
Colli: 1 - 2

2 Pendeltüren
Höhe 2000 mm
Schwalleiste 6 mm
+ Bügelhöhe 33 mm

Std. 1 Echtglas klar - ESG, Profil: Silber matt - SMA **Std. 2** Echtglas klar - ESG, Profil: Silber poliert - SPO

Type/ Bestell-Nr.	Verstellbereich in mm bei Montage auf Tasse	Einstiegs- breite in mm	Festelement in mm	Standard 1 EUR	Standard 2 EUR
BL-PET-TW 75	710 - 740	596		1.048,-	1.279,-
BL-PET-TW 80	760 - 790	646		1.048,-	1.279,-
BL-PET-TW 90	860 - 890	746		1.086,-	1.317,-
BL-PET-TW 100	960 - 990	846		1.123,-	1.354,-
BL-PET-TW 110	1060 - 1090	946		1.147,-	1.378,-
BL-PET-TW 120	1160 - 1190	1046		1.171,-	1.402,-

Std. 1 Echtglas klar - ESG, Profil: Silber matt - SMA **Std. 2** Echtglas klar - ESG, Profil: Silber poliert - SPO

Type/ Bestell-Nr.	Verstellbereich in mm bei Montage auf Boden	Einstiegs- breite in mm	Festelement in mm	Standard 1 EUR	Standard 2 EUR
BL-PET-TWBO 75	725 - 755	611		1.048,-	1.279,-
BL-PET-TWBO 80	775 - 805	661		1.048,-	1.279,-
BL-PET-TWBO 90	875 - 905	761		1.086,-	1.317,-
BL-PET-TWBO 100	975 - 1005	861		1.123,-	1.354,-
BL-PET-TWBO 110	1075 - 1105	961		1.147,-	1.378,-
BL-PET-TWBO 120	1175 - 1205	1061		1.171,-	1.402,-

Optionen

Aufpreis EUR

Glasbeschichtung Glas Plus	166,-
ESG satiniert; Spiegelglas	188,-
Teilsatinierung 900 mm Streifen mittig	134,-
Teilsatinierung fließend mittig; ESG satiniert fließend	188,-
Sonderfarben	auf Anfrage

Maßanfertigung (ausgehend vom nächsten Normmaß)

Aufpreis EUR

Maximale Höhe: 2200 mm Maximale Breite: 1970 mm	162,-
Ausnehmung und / oder Schräge	162,-

SCHARNIERE UND GRIFFE



Scharnier Faltduschen



Griff Faltduschen



Griff Pendeltüren SPO



Griff Pendeltüren für Sonderfarbe schwarz matt

FLÜGELTÜR MIT FESTELEMENT FÜR TRENNWAND



Std. 1 Echtglas klar - ESG, Profil: Silber matt - SMA **Std. 2** Echtglas klar - ESG, Profil: Silber poliert - SPO

Type/ Bestell-Nr.	Verstellbereich in mm bei Montage auf Tasse	Einstiegsbreite in mm	Festelement in mm	Standard 1 EUR	Standard 2 EUR
BL-FFT-TW 80	775 - 790	514	216	880,-	1.059,-
BL-FFT-TW 90	875 - 890	614	216	962,-	1.141,-
BL-FFT-TW 100	975 - 990	688	242	981,-	1.160,-
BL-FFT-TW 120	1175 - 1190	688	442	1.043,-	1.222,-
BL-FFT-TW 140	1375 - 1390	688	642	1.101,-	1.280,-
BL-FFT-TW 160	1575 - 1590	688	842	1.123,-	1.302,-

Bestellhinweis: Anschlag links oder rechts bekanntgeben.

Glasstärke: 6 mm
Colli: 1-2

Std. 1 Echtglas klar - ESG, Profil: Silber matt - SMA **Std. 2** Echtglas klar - ESG, Profil: Silber poliert - SPO

1 Fixteil
1 Pendeltür
Höhe 2000 mm
Schwalleiste
6 mm
+ Bügelhöhe
33 mm

Type/ Bestell-Nr.	Verstellbereich in mm bei Montage auf Boden	Einstiegsbreite in mm	Festelement in mm	Standard 1 EUR	Standard 2 EUR
BL-FFT-TWBO 80	790 - 805	514	231	880,-	1.059,-
BL-FFT-TWBO 90	890 - 905	614	231	962,-	1.141,-
BL-FFT-TWBO 100	990 - 1005	688	257	981,-	1.160,-
BL-FFT-TWBO 120	1190 - 1205	688	457	1.043,-	1.222,-
BL-FFT-TWBO 140	1390 - 1405	688	657	1.101,-	1.280,-
BL-FFT-TWBO 160	1590 - 1605	688	857	1.123,-	1.302,-

Bestellhinweis: Anschlag links oder rechts bekanntgeben.

Optionen	Aufpreis EUR
Glasbeschichtung Glas Plus	166,-
ESG satiniert; Spiegelglas	188,-
Teilsatinierung 900 mm Streifen mittig	134,-
Teilsatinierung fließend mittig; ESG satiniert fließend	188,-
Sonderfarben	auf Anfrage

Maßanfertigung (ausgehend vom nächsten Normmaß)	Aufpreis EUR
Maximale Höhe: 2200 mm Maximale Breite: 1800 mm	162,-
Ausnehmung und / oder Schräge	162,-

VERSTELLBEREICHE

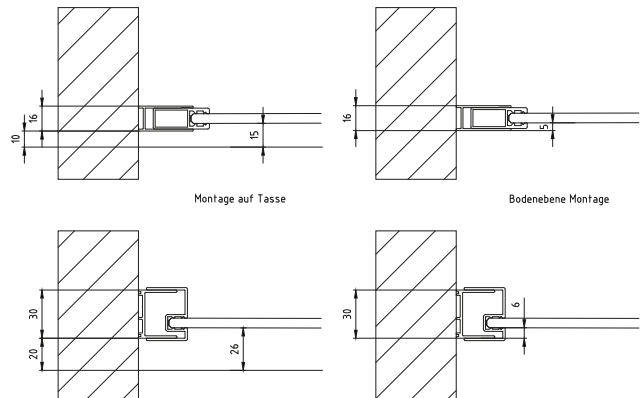
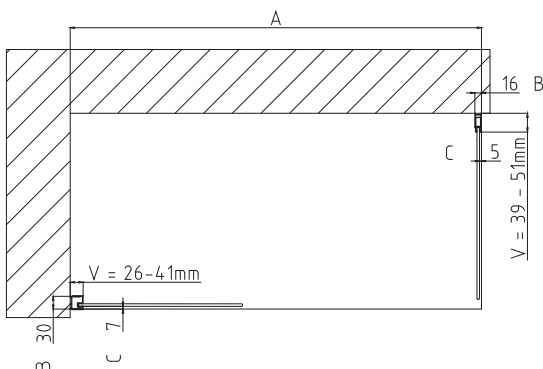

BLISS

FLÜGELTÜR IN NISCHE

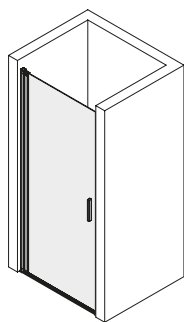

Glasstärke: 6 mm
Colli: 1

1 Flügeltür
Höhe 2000 mm
Schwalleiste 6 mm

Std. 1 Echtglas klar - ESG, Profil: Silber matt - SMA **Std. 2** Echtglas klar - ESG, Profil: Silber poliert - SPO

Type/ Bestell-Nr.	Verstellbereich in mm bei Montage auf Tasse	Einstiegs- breite in mm	Festelement in mm	Standard 1 EUR	Standard 2 EUR
BL-FT-N 75	720 - 750	649		866,-	974,-
BL-FT-N 80	770 - 800	699		880,-	988,-
BL-FT-N 90	870 - 900	799		901,-	1.009,-
BL-FT-N 100	970 - 1000	899		943,-	1.051,-

Bestellhinweis: Anschlag links oder rechts bekanntgeben

Optionen	Aufpreis EUR
Glasbeschichtung Glas Plus	166,-
ESG satiniert; Spiegelglas	188,-
Teilsatinierung 900 mm Streifen mittig	134,-
Teilsatinierung fließend mittig; ESG satiniert fließend	188,-
Sonderfarben	auf Anfrage

Maßanfertigung (ausgehend vom nächsten Normmaß)	Aufpreis EUR
Maximale Höhe: 2200 mm Maximale Breite: 1050 mm	162,-
Ausnehmung und / oder Schräge	162,-

FLÜGELTÜR FÜR TRENNWAND 1-TEILIG



Glasstärke: 6 mm
Colli: 1

1 Flügeltür
Höhe 2000 mm
Schwalleiste 6 mm
+ Bügelhöhe 33 mm

Std. 1 Echtglas klar - ESG, Profil: Silber matt - SMA **Std. 2** Echtglas klar - ESG, Profil: Silber poliert - SPO

Type/ Bestell-Nr.	Verstellbereich in mm bei Montage auf Tasse	Einstiegs- breite in mm	Festelement in mm	Standard 1 EUR	Standard 2 EUR
BL-FT-TW 75	725 - 740	650		866,-	974,-
BL-FT-TW 80	775 - 790	700		880,-	988,-
BL-FT-TW 90	875 - 890	800		901,-	1.009,-
BL-FT-TW 100	975 - 990	900		943,-	1.051,-

Bestellhinweis: Anschlag links oder rechts bekanntgeben

Std. 1 Echtglas klar - ESG, Profil: Silber matt - SMA **Std. 2** Echtglas klar - ESG, Profil: Silber poliert - SPO

Type/ Bestell-Nr.	Verstellbereich in mm bei Montage auf Boden	Einstiegs- breite in mm	Festelement in mm	Standard 1 EUR	Standard 2 EUR
BL-FT-TWBO 75	740 - 755	665		866,-	974,-
BL-FT-TWBO 80	790 - 805	715		880,-	988,-
BL-FT-TWBO 90	890 - 905	815		901,-	1.009,-
BL-FT-TWBO 100	990 - 1005	915		943,-	1.051,-

Bestellhinweis: Anschlag links oder rechts bekanntgeben

Optionen	Aufpreis EUR
Glasbeschichtung Glas Plus	166,-
ESG satiniert; Spiegelglas	188,-
Teilsatinierung 900 mm Streifen mittig	134,-
Teilsatinierung fließend mittig; ESG satiniert fließend	188,-
Sonderfarben	auf Anfrage

Maßanfertigung (ausgehend vom nächsten Normmaß)	Aufpreis EUR
Maximale Höhe: 2200 mm Maximale Breite: 1050 mm	162,-
Ausnehmung und / oder Schräge	162,-

FLÜGELTÜR MIT TRENNWAND IN FLUCHT IN NICHE 2-TEILIG

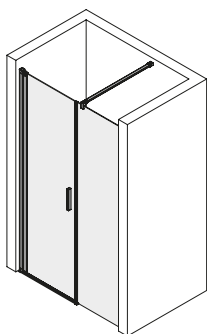

Glasstärke: 6 mm
Colli: 1-2

1 Fixteil
1 Flügeltür
Höhe 2000 mm
Schwalleiste 6 mm
+ Bügelhöhe 33 mm

Std.1 Echtglas klar - ESG, Profil: Silber matt - SMA **Std.2** Echtglas klar - ESG, Profil: Silber poliert - SPO

Type/ Bestell-Nr.	Verstellbereich in mm bei Montage auf Tasse	Einstiegs- breite in mm	Festelement in mm	Standard 1 EUR	Standard 2 EUR
BL-FTF-N 120	1170 - 1200	588	517	1.215,-	1.363,-
BL-FTF-N 140	1370 - 1400	688	617	1.264,-	1.412,-
BL-FTF-N 160	1570 - 1600	688	817	1.316,-	1.464,-
BL-FTF-N 180	1770 - 1800	738	967	1.464,-	1.612,-

Bestellhinweis Anschlag links oder rechts bekanntgeben

Optionen	Aufpreis EUR
Glasbeschichtung Glas Plus	166,-
ESG satiniert; Spiegelglas	188,-
Teilsatinierung 900 mm Streifen mittig	134,-
Teilsatinierung fließend mittig; ESG satiniert fließend	188,-
Sonderfarben	auf Anfrage

Maßanfertigung (ausgehend vom nächsten Normmaß)	Aufpreis EUR
Maximale Höhe: 2200 mm Maximale Breite: 2050 mm	162,-
Ausnehmung und / oder Schräge	162,-

FALTTÜR IN NICHE 2-TEILIG

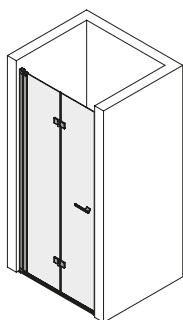

Glasstärke: 6 mm
Colli: 1

2 Falttürenelemente
Höhe 2000 mm
Schwalleiste 6 mm

Std.1 Echtglas klar - ESG, Profil: Silber matt - SMA **Std.2** Echtglas klar - ESG, Profil: Silber poliert - SPO

Type/ Bestell-Nr.	Verstellbereich in mm bei Montage auf Tasse	Einstiegs- breite in mm	Festelement in mm	Standard 1 EUR	Standard 2 EUR
BL-NFAT 75	720 - 750	638		1.171,-	1.288,-
BL-NFAT 80	770 - 800	688		1.185,-	1.302,-
BL-NFAT 90	870 - 900	788		1.209,-	1.326,-
BL-NFAT 100	970 - 1000	888		1.230,-	1.347,-

Bestellhinweis: Anschlag links oder rechts bekanntgeben

Optionen	Aufpreis EUR
Glasbeschichtung Glas Plus	166,-
ESG satiniert; Spiegelglas	188,-
Teilsatinierung 900 mm Streifen mittig	134,-
Teilsatinierung fließend mittig; ESG satiniert fließend	188,-
Sonderfarben	auf Anfrage

Maßanfertigung (ausgehend vom nächsten Normmaß)	Aufpreis EUR
Maximale Höhe: 2100 mm Maximale Breite: 1250 mm	162,-
Ausnehmung und / oder Schräge	162,-

BLISS

Türen mit Hebe-Senk-Mechanismus öffnen nach innen und außen.

FALTTÜR FÜR TRENNWAND 2-TEILIG

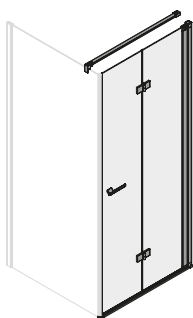

Glasstärke: 6 mm
Colli: 1

2 Falttürelemente
Höhe 2000 mm
Schwalleiste 6 mm
+ Bügelhöhe 33 mm

Std. 1 Echtglas klar - ESG, Profil: Silber matt - SMA **Std. 2** Echtglas klar - ESG, Profil: Silber poliert - SPO

Type/ Bestell-Nr.	Verstellbereich in mm bei Montage auf Tasse	Einstiegs- breite in mm	Festelement in mm	Standard 1 EUR	Standard 2 EUR
BL-TWFAT 75	725 - 740	648		1.171,-	1.288,-
BL-TWFAT 80	775 - 790	698		1.185,-	1.302,-
BL-TWFAT 90	875 - 890	798		1.209,-	1.326,-
BL-TWFAT 100	975 - 990	898		1.230,-	1.347,-

Bestellhinweis: Anschlag links oder rechts bekanntgeben

Std. 1 Echtglas klar - ESG, Profil: Silber matt - SMA **Std. 2** Echtglas klar - ESG, Profil: Silber poliert - SPO

Type/ Bestell-Nr.	Verstellbereich in mm bei Montage auf Boden	Einstiegs- breite in mm	Festelement in mm	Standard 1 EUR	Standard 2 EUR
BL-TWFATBO 75	740 - 755	663		1.171,-	1.288,-
BL-TWFATBO 80	790 - 805	713		1.185,-	1.302,-
BL-TWFATBO 90	890 - 905	813		1.209,-	1.326,-
BL-TWFATBO 100	990 - 1005	913		1.230,-	1.347,-

Bestellhinweis: Anschlag links oder rechts bekanntgeben

Optionen	Aufpreis EUR
Glasbeschichtung Glas Plus	166,-
ESG satiniert; Spiegelglas	188,-
Teilsatinierung 900 mm Streifen mittig	134,-
Teilsatinierung fließend mittig; ESG satiniert fließend	188,-
Sonderfarben	auf Anfrage

Maßanfertigung (ausgehend vom nächsten Normmaß)	Aufpreis EUR
Maximale Höhe: 2100 mm Maximale Breite: 1250 mm	162,-
Ausnehmung und / oder Schräge	162,-



BLISS

TRENNWAND

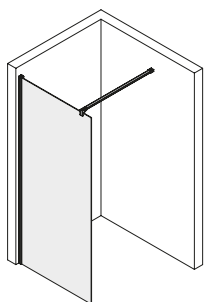

Glasstärke: 6 mm
Colli: 1

1 Fixteil
Höhe 2000 mm
+ Bügelhöhe 33 mm

Std. 1 Echtglas klar - ESG, Profil: Silber matt - SMA **Std. 2** Echtglas klar - ESG, Profil: Silber poliert - SPO

Type/ Bestell-Nr.	Verstellbereich in mm bei Montage auf Tasse	Einstiegs- breite in mm	Festelement in mm	Standard 1 EUR	Standard 2 EUR
BL-TW 75	715 - 730			521,-	559,-
BL-TW 80	765 - 780			521,-	559,-
BL-TW 90	865 - 880			521,-	559,-
BL-TW 100	965 - 980			538,-	576,-
BL-TW 120	1165 - 1180			576,-	614,-

Bestellhinweis: Anschlag links oder rechts bekanntgeben

Std. 1 Echtglas klar - ESG, Profil: Silber matt - SMA **Std. 2** Echtglas klar - ESG, Profil: Silber poliert - SPO

Type/ Bestell-Nr.	Verstellbereich in mm bei Montage auf Boden	Einstiegs- breite in mm	Festelement in mm	Standard 1 EUR	Standard 2 EUR
BL-TWBO 75	741 - 756			521,-	559,-
BL-TWBO 80	791 - 806			521,-	559,-
BL-TWBO 90	891 - 906			521,-	559,-
BL-TWBO 100	991 - 1006			538,-	576,-
BL-TWBO 120	1191 - 1206			576,-	614,-

Bestellhinweis: Anschlag links oder rechts bekanntgeben

Optionen	Aufpreis EUR
Glasbeschichtung Glas Plus	166,-
ESG satiniert; Spiegelglas	188,-
Teilsatinierung 900 mm Streifen mittig	134,-
Teilsatinierung fließend mittig; ESG satiniert fließend	188,-
Sonderfarben	auf Anfrage

Maßanfertigung (ausgehend vom nächsten Normmaß)	Aufpreis EUR
Maximale Höhe: 2200 mm Maximale Breite: 1300 mm	162,-
Ausnehmung und / oder Schräge	162,-

HEBEKURVE





VISION | Schiebetür mit Trennwand V1-DS2BTW R | Bianco ESG klar

VISION

DUSCHARCHITEKTUR NACH MASS

Vision, mit einzigartigen, innovativen Details, überholt bisherige Standards. Vision steht für Zeitlosigkeit und anspruchsvolle Sonderlösungen für Architekten und Bauherren.

Vision mit den sanft schließenden Schiebetüren ist ein klares Statement für reduziert-elegantes Design und technisch clevere Details. Dank seiner Eleganz – ohne untere Wandbefestigung, rahmenlos (Vision) oder teilgerahmt (Vision 1) – lässt sich das System in die unterschiedlichsten Badwelten integrieren.



MASSFERTIGUNG

BANDESIGN IN DIESEN FARBEN

Bitte bei Bestellungen aus den Serien Vision/Vision 1 die gewünschte Dekorfarbe angeben.

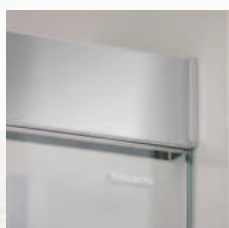

Silber poliert

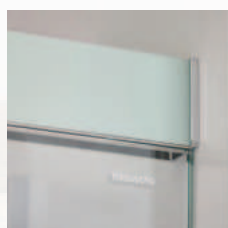

Menta

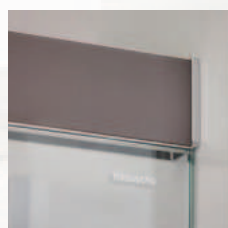

Fumo

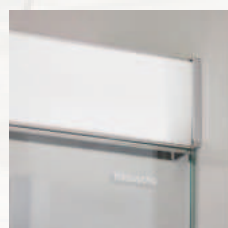

Bianco

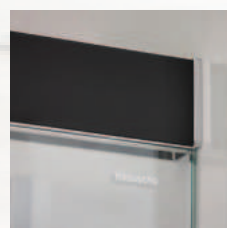

Nero



VISION

ECKDUSCHE 4-TEILIG

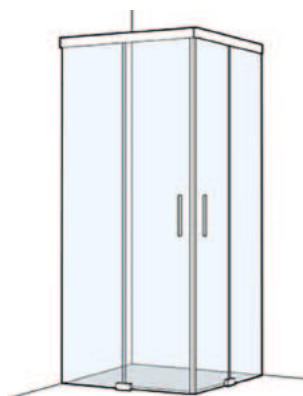

Glasstärke: 8mm
Colli: 2-4

2 Fixteile, 2 Schiebetüren
Schwalleiste 6 mm
Höhe 2000 mm

Standard Echtglas klar - ESG, Profil: Silber hochglanz - SHG

Type/Bestell-Nr.	Maßbereich der Breite in mm	Einstiegsbreite in mm	Festelement in mm	Standard EUR
V-ED	770-1050			3.164,-
V-ED	1051-1520			3.464,-

Bestellhinweis: Dekorfarbe bekanntgeben: Nero, Fumo, Menta, Bianco, Silber hochglanz

Optionen Aufpreis EUR

Glasbeschichtung Glas Plus	332,-
ESG satiniert; Spiegelglas	376,-
Teilsatinierung Streifen 900 mm mittig	268,-
Teilsatinierung fließend mittig; ESG satiniert fließend	376,-
Folierung „Decor 8515“ per qm	298,-

Maximale Höhe 2200 mm. Maximale Breite 1520 mm.

SCHIEBETÜRE IN NISCHE 2-TEILIG

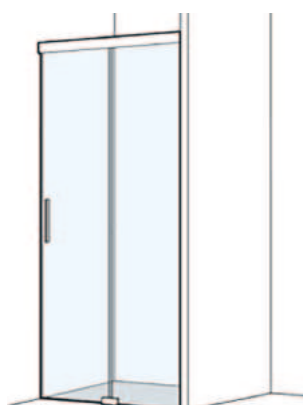

Glasstärke: 8mm Colli: 2

1 Fixteil, 1 Schiebetüre
Schwalleiste 6 mm
Höhe 2000 mm

Standard Echtglas klar, Profil: Silber hochglanz - SHG

Type/Bestell-Nr.	Maßbereich der Breite in mm	Einstiegsbreite in mm	Festelement in mm	Standard EUR
V-DS2N	970-1500			2.087,-
V-DS2N	1501-2020			2.316,-

Bestellhinweis: Dekorfarbe bekanntgeben: Nero, Fumo, Menta, Bianco, Silber hochglanz. Fixteil DS Links oder Rechts angeben.

Optionen Aufpreis EUR

Glasbeschichtung Glas Plus	166,-
ESG satiniert; Spiegelglas	188,-
Teilsatinierung Streifen 900 mm mittig	134,-
Teilsatinierung fließend mittig; ESG satiniert fließend	188,-
Folierung „Decor 8515“ per qm	298,-

Maximale Höhe 2200 mm. Maximale Breite 2020 mm.

SCHIEBETÜRE 2-TEILIG MIT TRENnwAND

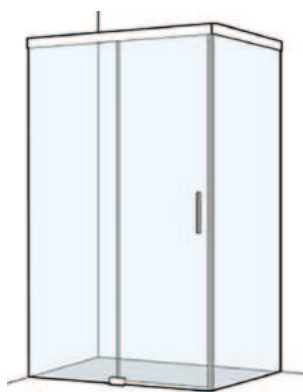

Glasstärke: 8mm Colli: 3

1 Fixteil, 1 Schiebetür,
1 Trennwand
Schwalleiste 6 mm
Höhe 2000 mm

Standard Echtglas klar - ESG, Profil: Silber hochglanz - SHG

Type/Bestell-Nr.	Maßbereich der Breite in mm	Einstiegsbreite in mm	Festelement in mm	Standard EUR
V-DS2BTW	970-1500/400-1600			3.082,-
V-DS2BTW	1501-1820/400-1600			3.198,-

Bestellhinweis: Dekorfarbe bekanntgeben: Nero, Fumo, Menta, Bianco, Silber hochglanz. Trennwand Links oder Rechts angeben (Abbildung ist TW rechts).

Optionen Aufpreis EUR

Glasbeschichtung Glas Plus	332,-
ESG satiniert; Spiegelglas	376,-
Teilsatinierung Streifen 900 mm mittig	268,-
Teilsatinierung fließend mittig; ESG satiniert fließend	376,-
Folierung „Decor 8515“ per qm	298,-

Maximale Höhe 2200 mm. Maximale Breite 1820 mm. Max. Breite TW 1600 mm.

VISION 1

ECKDUSCHE 4-TEILIG

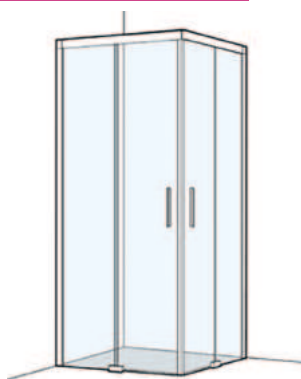

Glasstärke: 8mm Colli: 2
2 Fixteile, 2 Schiebetüren
Schwalleiste 6 mm
Höhe 2000 mm

Standard Echtglas klar - ESG, Profil: Silber hochglanz - SHG

Type/Bestell-Nr.	Verstellbereich der Breite in mm	Einstiegsbreite in mm	Festelement in mm	Standard EUR
V1-ED 90	868-883	500	395	2.906,-
V1-ED 100	968-983	570	445	3.056,-
V1-ED 120	1168-1183	710	545	3.207,-

Bestellhinweis: Dekorfarbe bekanntgeben: Nero, Fumo, Menta, Bianco, Silber hochglanz.

Optionen Aufpreis EUR

Glasbeschichtung Glas Plus	332,-
ESG satiniert; Spiegelglas	376,-
Teilsatinierung Streifen 900 mm mittig	268,-
Teilsatinierung fließend mittig; ESG satiniert fließend	376,-
Folierung „Decor 8515“ per qm	298,-

Maximale Höhe 2200 mm. Maximale Breite 1520 mm. 238,-

SCHIEBETÜRE IN NICHE 2-TEILIG

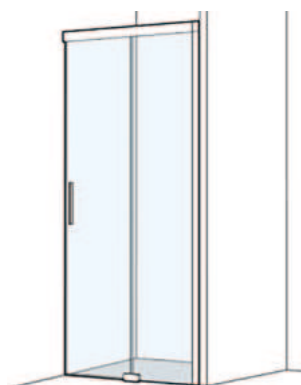

Glasstärke: 8mm Colli: 2
1 Fixteil, 1 Schiebetüre
Schwalleiste 6 mm
Höhe 2000 mm

Standard Echtglas klar - ESG, Profil: Silber hochglanz - SHG

Type/Bestell-Nr.	Verstellbereich der Breite in mm	Einstiegsbreite in mm	Festelement in mm	Standard EUR
V1-DS2N 120	1185-1200	520	565	1.805,-
V1-DS2N 140	1385-1400	620	665	1.878,-
V1-DS2N 160	1585-1600	720	765	1.969,-
V1-DS2N 170	1685-1700	770	815	1.996,-
V1-DS2N 180	1785-1800	820	865	2.027,-

Bestellhinweis: Dekorfarbe bekanntgeben: Nero, Fumo, Menta, Bianco, Silber hochglanz. Fixteil Links oder Rechts angeben.

Optionen Aufpreis EUR

Glasbeschichtung Glas Plus	166,-
ESG satiniert; Spiegelglas	188,-
Teilsatinierung Streifen 900 mm mittig	134,-
Teilsatinierung fließend mittig; ESG satiniert fließend	188,-
Folierung „Decor 8515“ per qm	298,-

Maximale Höhe 2200 mm. Maximale Breite 2020 mm. 238,-

VISION 1

SCHIEBETÜRE 2-TEILIG MIT TRENNWAND AM BEWEGLICHEN ELEMENT



Glasstärke: 8mm Colli: 3

1 Fixteil, 1 Schiebetür,
1 Trennwand
Schwalleiste 6 mm
Höhe 2000 mm

Standard Echtglas klar - ESG, Profil: Silber hochglanz - SHG

Type/Bestell-Nr.	Verstellbereich der Breite in mm	Einstiegsbreite in mm	Festelement in mm	Standard EUR
V1-DS2BTW 120/90	1168-1183/868-883	510	560	2.526,-
V1-DS2BTW 140/90	1368-1383/868-883	610	660	2.600,-
V1-DS2BTW 160/90	1568-1583/868-883	710	760	2.667,-
V1-DS2BTW 170/90	1668-1683/868-883	760	810	2.672,-
V1-DS2BTW 180/90	1768-1783/868-883	810	860	2.731,-

Bestellhinweis: Dekorfarbe bekanntgeben: Nero, Fumo, Menta, Bianco, Silber hochglanz. Trennwand Links oder Rechts angeben (Abbildung ist TW rechts).

Optionen	Aufpreis EUR
Glasbeschichtung Glas Plus	332,-
ESG satiniert; Spiegelglas	376,-
Teilsatinierung Streifen 900 mm mittig	268,-
Teilsatinierung fließend mittig; ESG satiniert fließend	376,-
Folierung „Decor 8515“ per qm	298,-
Maximale Höhe 2200 mm. Maximale Breite 1820 mm, maximale Breite TW 1600 mm.	281,-

SCHIEBETÜRE IN NICHE 4-TEILIG

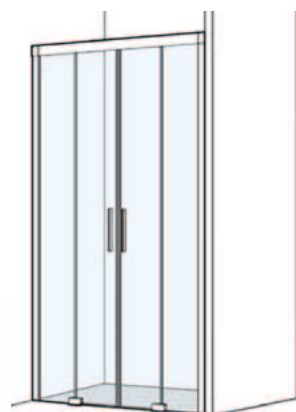

Glasstärke: 8mm Colli: 2

2 Fixteile, 2 Schiebetüren
Schwalleiste 6 mm
Höhe 2000 mm

Standard Echtglas klar, Profil: Silber hochglanz - SHG

Type/Bestell-Nr.	Verstellbereich der Breite in mm	Einstiegsbreite in mm	Festelement in mm	Standard EUR
V1-DS4N	1570-2020			3.265,-

Bestellhinweis: Dekorfarbe bekanntgeben: Nero, Fumo, Menta, Bianco, Silber hochglanz.

Optionen	Aufpreis EUR
Glasbeschichtung Glas Plus	166,-
ESG satiniert; Spiegelglas	188,-
Teilsatinierung Streifen 900 mm mittig	134,-
Teilsatinierung fließend mittig; ESG satiniert fließend	188,-
Folierung „Decor 8515“ per qm	298,-
Maximale Höhe 2200 mm. Maximale Breite 2020 mm.	238,-

VISION 1

U-KOMBI SCHIEBETÜRE 2-TEILIG MIT TRENNWÄNDEN

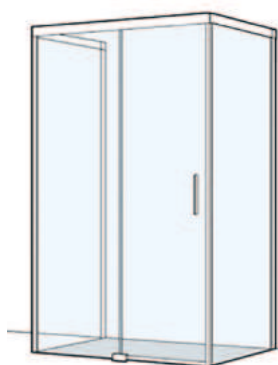

Glasstärke: 8mm Colli: 4

1 Fixteil, 1 Schiebetür,
2 Trennwände
Schwalleiste 6 mm
Höhe 2000 mm

Standard Echtglas klar - ESG, Profil: Silber hochglanz - SHG

Type/Bestell-Nr.	Verstellbereich der Breite in mm	Einstiegsbreite in mm	Festelement in mm	Standard EUR
V1-DS2U	970-1500/400-1220			4.018,-
V1-DS2U	1501-2020/400-1220			4.126,-

Bestellhinweis: Dekorfarbe bekanntgeben: Nero, Fumo, Menta, Bianco, Silber hochglanz. Trennwand Links oder Rechts angeben. (Abbildung ist TW rechts).

Optionen	Aufpreis EUR
Glasbeschichtung Glas Plus	400,-
ESG satiniert; Spiegelglas	429,-
Teilsatinierung Streifen 900 mm mittig	398,-
Teilsatinierung fließend mittig; ESG satiniert fließend	429,-
Folierung „Decor 8515“ per qm	298,-
Max. Höhe 2200 mm. Max. Breite 2020 mm. Max. Breite TW 1220 mm.	324,-

U-KOMBI ECKDUSCHE MIT TRENNWAND



Glasstärke: 8mm Colli: 3

2 Fixteile, 2 Schiebetüren,
1 Trennwand
Schwalleiste 6 mm
Höhe 2000 mm

Standard Echtglas klar - ESG, Profil: Silber hochglanz - SHG

Type/Bestell-Nr.	Verstellbereich der Breite in mm	Einstiegsbreite in mm	Festelement in mm	Standard EUR
V1-EDU	770-1050/770-1520			4.026,-
V1-EDU	1051-1520/770-1520			4.717,-

Bestellhinweis: Dekorfarbe bekanntgeben: Nero, Fumo, Menta, Bianco, Silber hochglanz. Trennwand Links oder Rechts angeben. (Abbildung ist TW links)

Optionen	Aufpreis EUR
Glasbeschichtung Glas Plus	400,-
ESG satiniert	429,-
Teilsatinierung Streifen 900 mm mittig	398,-
Teilsatinierung fließend mittig; ESG satiniert fließend	429,-
Folierung „Decor 8515“ per qm	298,-
Max.Höhe 2200 mm. Max. Breite 1520 mm (auch TW).	324,-

MODDE



MODDE | M-ED2 S SMA ESG klar

ECKDUSCHE 2-TEILIG

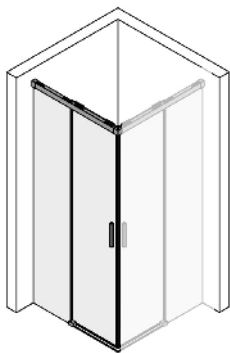

Glasstärke: 6mm
Colli: 1-2

1 Fixteil
1 Schiebetüre
Höhe 2000 mm
Schwalleiste 6 mm

- Standard 1** Echtglas klar - ESG mit Glas Plus Beschichtung, Profil: silber matt - SMA
- Standard 2** Echtglas klar - ESG mit Glas Plus Beschichtung, Profil: silber poliert - SPO
- Standard 3** Echtglas klar - ESG mit Glas Plus Beschichtung, Profil: schwarz matt - SWM

Type/ Bestell-Nr.	Maßbereich in mm	Einstiegs- breite in mm	Festelement in mm	Standard 1 EUR	Standard 2 SPO EUR	Standard 3 EUR
M-ED2 S	790-1000			1.314,-	1.387,-	1.728,-
M-ED2 S	1001-1450			1.543,-	1.616,-	1.957,-

Bestellhinweis: Bestehend aus 2 Schenkeln (Schenkel links + Schenkel rechts bestellen).
Preis pro Schenkel.

Optionen	Aufpreis EUR
ESG satiniert; Spiegelglas	188,-
Teilsatinierung Streifen 900 mm mittig	134,-
Teilsatinierung fließend mittig; ESG satiniert fließend	188,-
Sonderfarben	auf Anfrage

Höhe max. 2200 mm; Breite max. 1450 mm
Ab Höhe 2001 mm: Breite max. 1250 mm

Auch als U-Kombi möglich (Modulbauweise)

MODDE

SCHIEBETÜR 2-TEILIG FÜR NICHE

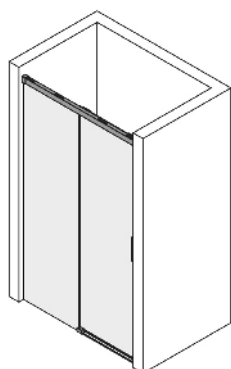

Glasstärke: 6mm
Colli: 1-2

1 Fixteil
1 Schiebeelement
Höhe 2000 mm
Schwalleiste 6 mm

Standard 1 Echtglas klar - ESG mit Glas Plus Beschichtung, Profil: silber matt - SMA
Standard 2 Echtglas klar - ESG mit Glas Plus Beschichtung, Profil: silber poliert - SPO
Standard 3 Echtglas klar - ESG mit Glas Plus Beschichtung, Profil: schwarz matt - SWM

Type/ Bestell-Nr.	Maßbereich in mm	Einstiegs- breite in mm	Festelement in mm	Standard 1 EUR	Standard 2 EUR	Standard 3 EUR
M-DS2-N	790-1200			1.626,-	1.722,-	2.040,-
M-DS2-N	1201-1850			1.971,-	2.067,-	2.385,-

Bestellhinweis: Fixteil Links od. Rechts angeben

Optionen	Aufpreis EUR
ESG satiniert; Spiegelglas	188,-
Teilsatinierung Streifen 900 mm mittig	134,-
Teilsatinierung fließend mittig; ESG satiniert fließend	188,-
Sonderfarben	auf Anfrage

Höhe max. 2200 mm

SCHIEBETÜR 2-TEILIG FÜR TRENNWAND

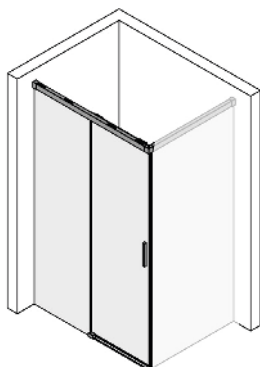

Glasstärke: 6mm
Colli: 1-2

1 Fixteil
1 Schiebeelement
Höhe 2000 mm
Schwalleiste 6 mm

Standard 1 Echtglas klar - ESG mit Glas Plus Beschichtung, Profil: silber matt - SMA
Standard 2 Echtglas klar - ESG mit Glas Plus Beschichtung, Profil: silber poliert - SPO
Standard 3 Echtglas klar - ESG mit Glas Plus Beschichtung, Profil: schwarz matt - SWM

Type/ Bestell-Nr.	Maßbereich in mm	Einstiegs- breite in mm	Festelement in mm	Standard 1 EUR	Standard 2 EUR	Standard 3 EUR
M-DS2TW	790-1200			1.626,-	1.722,-	2.040,-
M-DS2TW	1201-1850			1.971,-	2.067,-	2.385,-

Bestellhinweis: Fixteil Links od. Rechts angeben

Optionen	Aufpreis EUR
ESG satiniert; Spiegelglas	188,-
Teilsatinierung Streifen 900 mm mittig	134,-
Teilsatinierung fließend mittig; ESG satiniert fließend	188,-
Sonderfarben	auf Anfrage

Höhe max. 2200 mm



HINWEIS: Preisangaben pro Schenkel. 2 Schenkel = 1 Einheit.

Einstiegsmaße und Festelementbreiten immer bezogen auf Verstellbereiche Tasse. Schenkel können individuell kombiniert werden.

TRENNWAND FÜR SCHIEBETÜR UND ECKDUSCHE

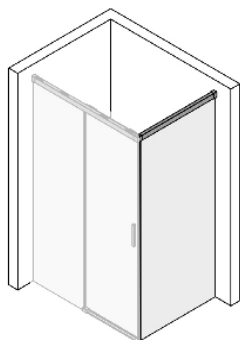

Glasstärke: 6mm
Colli: 1

1 Fixteil
Höhe 2000 mm

- Standard 1** Echtglas klar - ESG mit Glas Plus Beschichtung, Profil: silber matt - SMA
Standard 2 Echtglas klar - ESG mit Glas Plus Beschichtung, Profil: silber poliert - SPO
Standard 3 Echtglas klar - ESG mit Glas Plus Beschichtung, Profil: schwarz matt - SWM

Type/ Bestell-Nr.	Maßbereich in mm	Einstiegs- breite in mm	Festelement in mm	Standard 1 EUR	Standard 2 EUR	Standard 3 EUR
M-TW	400-1000			870,-	914,-	1.284,-
M-TW	1001-1450			956,-	999,-	1.370,-

Bestellhinweis: Trennwand Links od. Rechts angeben

Optionen Aufpreis EUR

ESG satiniert; Spiegelglas	188,-
Teilsatinierung Streifen 900 mm mittig	134,-
Teilsatinierung fließend mittig; ESG satiniert fließend	188,-
Sonderfarben	auf Anfrage

Höhe max. 2200 mm

Ausnehmung und / oder Schräge	162,-
-------------------------------	-------

SCHIEBETÜR 2-TEILIG FÜR TRENNWAND, MONTAGE AN FIXTEIL

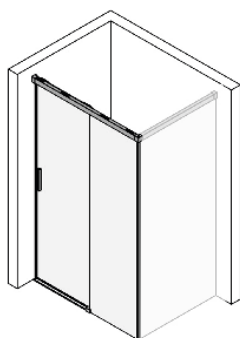

Glasstärke: 6mm
Colli: 1-2

1 Fixteil
1 Schiebeelement
Höhe 2000 mm
Schwalleiste 6 mm

- Standard 1** Echtglas klar - ESG mit Glas Plus Beschichtung, Profil: silber matt - SMA
Standard 2 Echtglas klar - ESG mit Glas Plus Beschichtung, Profil: silber poliert - SPO
Standard 3 Echtglas klar - ESG mit Glas Plus Beschichtung, Profil: schwarz matt - SWM

Type/ Bestell-Nr.	Maßbereich in mm	Einstiegs- breite in mm	Festelement in mm	Standard 1 EUR	Standard 2 EUR	Standard 3 EUR
M-DS2FTW	790-1200			1.675,-	1.779,-	2.089,-
M-DS2FTW	1201-1850			2.030,-	2.134,-	2.444,-

Bestellhinweis: Fixteil Links od. Rechts angeben

Optionen Aufpreis EUR

ESG satiniert; Spiegelglas	188,-
Teilsatinierung Streifen 900 mm mittig	134,-
Teilsatinierung fließend mittig; ESG satiniert fließend	188,-
Sonderfarben	auf Anfrage

Höhe max. 2200 mm.

MODDE

TRENNWAND FÜR MONTAGE AN FESTELEMEN

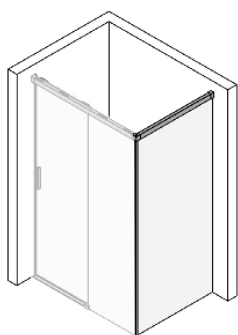

- Standard 1** Echtglas klar - ESG mit Glas Plus Beschichtung, Profil: silber matt - SMA
Standard 2 Echtglas klar - ESG mit Glas Plus Beschichtung, Profil: silber poliert - SPO
Standard 3 Echtglas klar - ESG mit Glas Plus Beschichtung, Profil: schwarz matt - SWM

Type/ Bestell-Nr.	Maßbereich in mm	Einstiegs- breite in mm	Festelement in mm	Standard 1 EUR	Standard 2 EUR	Standard 3 EUR
M-TWF	400-1000			870,-	915,-	1.284,-
M-TWF	1001-1450			956,-	1.001,-	1.370,-

Bestellhinweis: Trennwand Links od. Rechts angeben

Glasstärke: 6mm
Colli: 1

1 Fixteil
Höhe 2000 mm

Optionen	Aufpreis EUR
ESG satiniert; Spiegelglas	188,-
Teilsatinierung Streifen 900 mm mittig	134,-
Teilsatinierung fließend mittig; ESG satiniert fließend	188,-
Sonderfarben	auf Anfrage

Höhe max. 2200 mm.

Ausnehmung und / oder Schräge	162,-
-------------------------------	-------

SCHIEBETÜR 1-TEILIG FÜR VORMAUERUNG

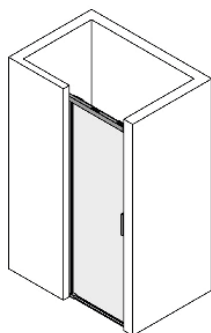

- Standard 1** Echtglas klar - ESG mit Glas Plus Beschichtung, Profil: silber matt - SMA
Standard 2 Echtglas klar - ESG mit Glas Plus Beschichtung, Profil: silber poliert - SPO
Standard 3 Echtglas klar - ESG mit Glas Plus Beschichtung, Profil: schwarz matt - SWM

Type/ Bestell-Nr.	Maßbereich in mm	Einstiegs- breite in mm	Festelement in mm	Standard 1 EUR	Standard 2 EUR	Standard 3 EUR
M-DS1-N	500-1000			1.339,-	1.435,-	1.753,-

Bestellhinweis: Anschlag Links od. Rechts angeben

Glasstärke: 6 mm
Colli: 1

1 Schiebeelement
Höhe 2000 mm
Schwalleiste 6 mm

Optionen	Aufpreis EUR
ESG satiniert; Spiegelglas	188,-
Teilsatinierung Streifen 900 mm mittig	134,-
Teilsatinierung fließend mittig; ESG satiniert fließend	188,-
Sonderfarben	auf Anfrage

Höhe max. 2200 mm.

ECKDUSCHE 2-TEILIG

1 FIXTEIL UND 1 SCHIEBEELEMENT (SCHENKEL)

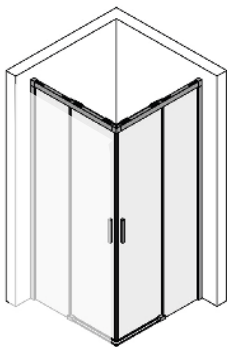

Glasstärke: 6mm
Colli: 1-2

1 Fixteil
1 Schiebetüren
Höhe 2000 mm
Schwalleiste 6 mm

Standard 1 Echtglas klar - ESG mit Glas Plus Beschichtung, Profil: silber matt - SMA
Standard 2 Echtglas klar - ESG mit Glas Plus Beschichtung, Profil: silber poliert - SPO
Standard 3 Echtglas klar - ESG mit Glas Plus Beschichtung, Profil: schwarz matt - SWM

Type/ Bestell-Nr.	Verstell bereich in mm	Einstiegs- breite in mm	Festelement in mm	Standard 1 Eur	Standard 2 EurR	Standard 3 Eur
M1-ED2 80 S	775-790	411-432	344-359	1.066,-	1.139,-	1.480,-
M1-ED2 90 S	875-890	482-503	394-409	1.130,-	1.203,-	1.544,-
M1-ED2 100 S	975-990	552-573	444-459	1.195,-	1.268,-	1.609,-
M1-ED2 120 S	1175-1190	694-715	544-559	1.280,-	1.353,-	1.694,-

Bestellhinweis: Bestehend aus 2 Schenkeln (Schenkel links + Schenkel rechts bestellen).
Preis pro Schenkel.

Optionen	Aufpreis EUR
ESG satiniert; Spiegelglas	188,-
Teilsatinierung Streifen 900 mm mittig	134,-
Teilsatinierung fließend mittig; ESG satiniert fließend	188,-
Sonderfarben	auf Anfrage

Maßanfertigung (Ausgehend vom nächsten Normmaß)	Aufpreis EUR
Höhe max. 2200 mm. Breite max. 1450 mm	162,-
Ab Höhe 2001 mm Breite max. 1250mm	162,-

Standard 1 Echtglas klar - ESG mit Glas Plus Beschichtung, Profil: silber matt - SMA
Standard 2 Echtglas klar - ESG mit Glas Plus Beschichtung, Profil: silber poliert - SPO
Standard 3 Echtglas klar - ESG mit Glas Plus Beschichtung, Profil: schwarz matt - SWM

Type/ Bestell-Nr.	Verstell bereich in mm	Einstiegs- breite in mm	Festele- ment in mm	Standard 1 Eur	Standard 2 Eur	Standard 3 Eur
M1-ED2BO 80 S	800-815	429-450	356-371	1.066,-	1.139,-	1.480,-
M1-ED2BO 90 S	900-915	499-520	406-421	1.130,-	1.203,-	1.544,-
M1-ED2BO 100 S	1000-1015	570-591	456-471	1.195,-	1.268,-	1.609,-
M1-ED2BO 120 S	1200-1215	711-732	556-571	1.280,-	1.353,-	1.694,-

Bestellhinweis: Bestehend aus 2 Schenkeln (Schenkel links + Schenkel rechts bestellen).
Preis pro Schenkel.

Optionen	Aufpreis EUR
ESG satiniert; Spiegelglas	188,-
Teilsatinierung Streifen 900 mm mittig	134,-
Teilsatinierung fließend mittig; ESG satiniert fließend	188,-
Sonderfarben	auf Anfrage

Maßanfertigung (Ausgehend vom nächsten Normmaß)	Aufpreis EUR
Höhe max. 2200 mm. Breite max. 1450 mm	162,-
Ab Höhe 2001 mm: Breite max. 1250 mm	162,-

SCHIEBETÜR IN NISCHE 2-TEILIG

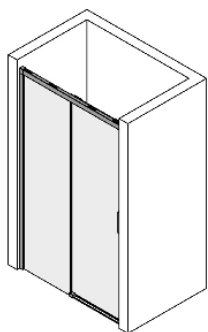

Glasstärke: 6mm
Colli: 1-2

1 Fixteil
1 Schiebeelement
Höhe 2000 mm
Schwalleiste 6 mm

Standard 1 Echtglas klar - ESG **mit Glas Plus Beschichtung**, Profil: silber matt - SMA
Standard 2 Echtglas klar - ESG **mit Glas Plus Beschichtung**, Profil: silber poliert - SPO
Standard 3 Echtglas klar - ESG **mit Glas Plus Beschichtung**, Profil: schwarz matt - SWM

Type/ Bestell-Nr.	Verstellbereich in mm	Einstiegsbreite in mm	Festelement in mm	Standard 1 EUR	Standard 2 EUR	Standard 3 EUR
M1-DS2N 120	1185-1200	513-528	566-581	1.358,-	1.454,-	1.772,-
M1-DS2N 140	1385-1400	613-628	666-681	1.455,-	1.551,-	1.869,-
M1-DS2N 160	1585-1600	713-728	766-781	1.551,-	1.647,-	1.965,-
M1-DS2N 170	1685-1700	763-778	816-831	1.616,-	1.712,-	2.030,-
M1-DS2N 180	1785-1800	813-828	866-881	1.680,-	1.776,-	2.094,-

Bestellhinweis: Fixteil Links od. Rechts angeben

Optionen	Aufpreis EUR
ESG satiniert; Spiegelglas	188,-
Teilsatinierung Streifen 900 mm mittig	134,-
Teilsatinierung fließend mittig; ESG satiniert fließend	188,-
Sonderfarben	auf Anfrage

Maßanfertigung (Ausgehend vom nächsten Normmaß)	Aufpreis EUR
Höhe max. 2200 mm. Breite max. 1850 mm	162,-

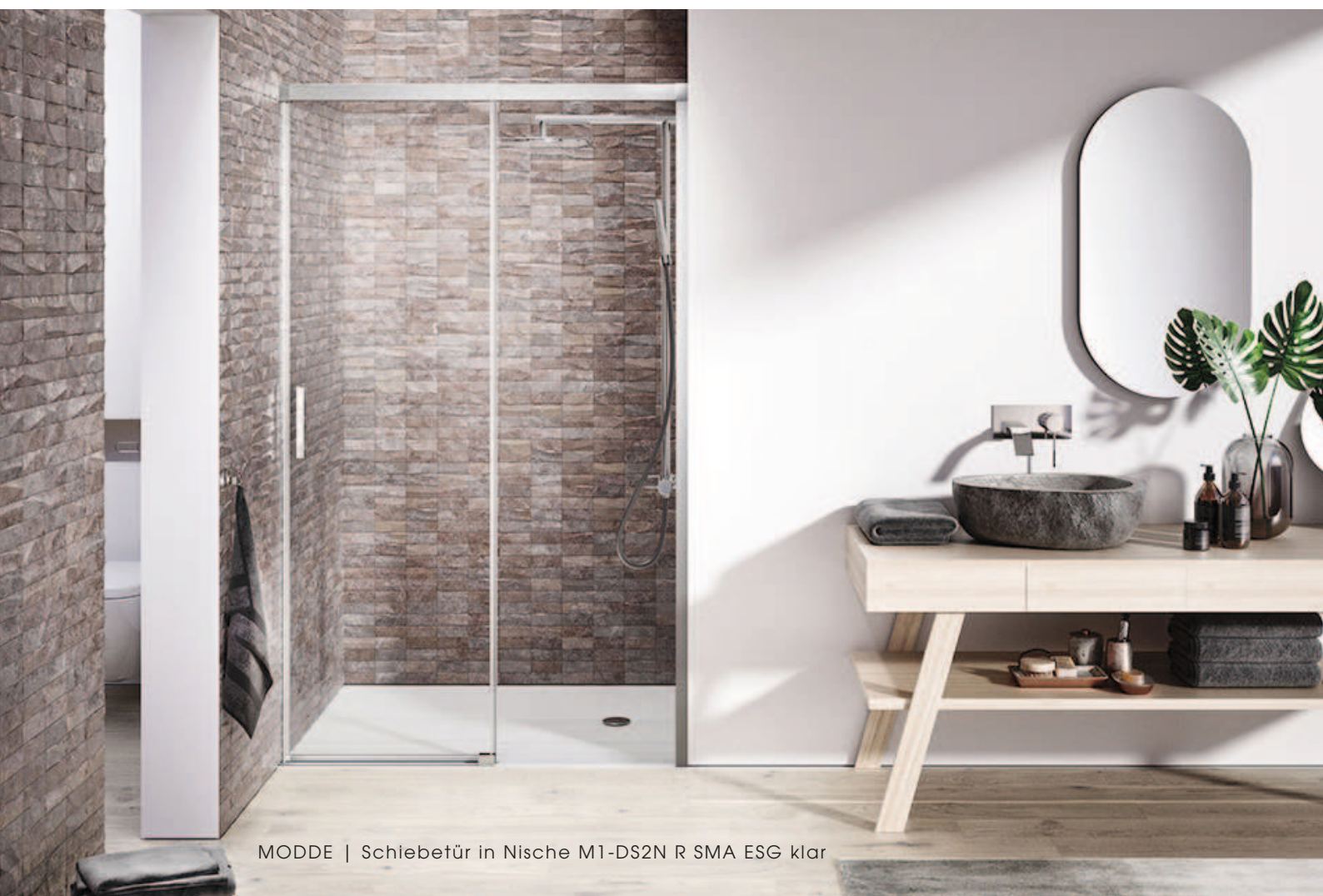

MODDE1



SCHIEBETÜR 2-TEILIG FÜR TRENNWAND

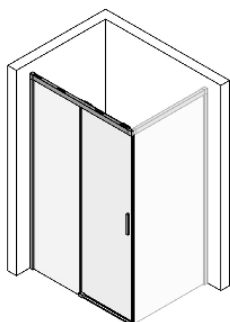

Glasstärke: 6mm
Colli: 1-2

1 Fixteil
1 Schiebeelement
Höhe 2000 mm
Schwalleiste 6 mm

- Standard 1** Echtglas klar - ESG **mit Glas Plus Beschichtung**, Profil: silber matt - SMA
Standard 2 Echtglas klar - ESG **mit Glas Plus Beschichtung**, Profil: silber poliert - SPO
Standard 3 Echtglas klar - ESG **mit Glas Plus Beschichtung**, Profil: schwarz matt - SWM

Type/ Bestell-Nr.	Verstell bereich in mm	Einstiegs- breite in mm	Festelement in mm	Standard 1 EUR	Standard 2 EUR	Standard 3 EUR
M1-DS2TW 120	1175-1190	487-502	555-570	1.358,-	1.454,-	1.772,-
M1-DS2TW 140	1375-1390	587-602	655-670	1.455,-	1.551,-	1.869,-
M1-DS2TW 160	1575-1590	687-702	755-770	1.551,-	1.647,-	1.965,-
M1-DS2TW 170	1675-1690	737-752	805-820	1.616,-	1.712,-	2.030,-
M1-DS2TW 180	1775-1790	787-802	855-870	1.680,-	1.776,-	2.094,-

Bestellhinweis: Fixteil Links od. Rechts angeben

M1-DS2TWBO 120	1200-1215	499-514	567-582	1.358,-	1.454,-	1.772,-
M1-DS2TWBO 140	1400-1415	599-614	667-682	1.455,-	1.551,-	1.869,-
M1-DS2TWBO 160	1600-1615	699-714	767-782	1.551,-	1.647,-	1.965,-
M1-DS2TWBO 170	1700-1715	749-764	817-832	1.616,-	1.712,-	2.030,-
M1-DS2TWBO 180	1800-1815	799-814	867-882	1.680,-	1.776,-	2.094,-

Bestellhinweis: Fixteil Links od. Rechts angeben

Optionen	Aufpreis EUR
ESG satiniert; Spiegelglas	188,-
Teilsatinierung Streifen 900 mm mittig	134,-
Teilsatinierung fließend mittig; ESG satiniert fließend	188,-
Sonderfarben	auf Anfrage

Maßanfertigung (Ausgehend vom nächsten Normmaß)	Aufpreis EUR
Höhe max. 2200 mm. Breite max. 1825 mm	162,-



MODDE1



TRENNWAND FÜR SCHIEBETÜR

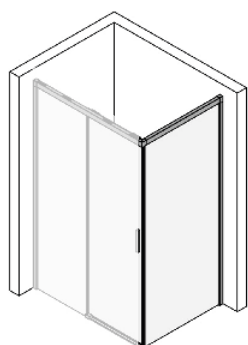

Glasstärke: 6mm
Colli: 1

1 Fixteil
Höhe 2000 mm

- Standard 1** Echtglas klar - ESG mit Glas Plus Beschichtung, Profil: silber matt - SMA
Standard 2 Echtglas klar - ESG mit Glas Plus Beschichtung, Profil: silber poliert - SPO
Standard 3 Echtglas klar - ESG mit Glas Plus Beschichtung, Profil: schwarz matt - SWM

Type/ Bestell-Nr.	Verstell bereich in mm	Einstiegs- breite in mm	Festelement in mm	Standard 1 EUR	Standard 2 EUR	Standard 3 EUR
M1-TW 75	725-740			627,-	671,-	1.041,-
M1-TW 80	775-790			627,-	671,-	1.041,-
M1-TW 90	875-890			646,-	690,-	1.060,-
M1-TW 100	975-990			665,-	709,-	1.079,-
M1-TW 110	1075-1090			685,-	729,-	1.099,-
M1-TW 120	1175-1190			704,-	748,-	1.118,-
M1-TWBO 75	750-765			627,-	671,-	1.041,-
M1-TWBO 80	800-815			627,-	671,-	1.041,-
M1-TWBO 90	900-915			646,-	690,-	1.060,-
M1-TWBO 100	1000-1015			665,-	709,-	1.079,-
M1-TWBO 110	1100-1115			685,-	729,-	1.099,-
M1-TWBO 120	1200-1215			704,-	748,-	1.118,-

Bestellhinweis: Trennwand Links od. Rechts angeben

Optionen	Aufpreis EUR
ESG satiniert; Spiegelglas	188,-
Teilsatinierung Streifen 900 mm mittig	134,-
Teilsatinierung fließend mittig; ESG satiniert fließend	188,-
Sonderfarben	auf Anfrage

Maßanfertigung (Ausgehend vom nächsten Normmaß)	Aufpreis EUR
Höhe max. 2200 mm. Breite max. 1450 mm	162,-
Ausnehmung und / oder Schräge	162,-

WANDANBINDUNG

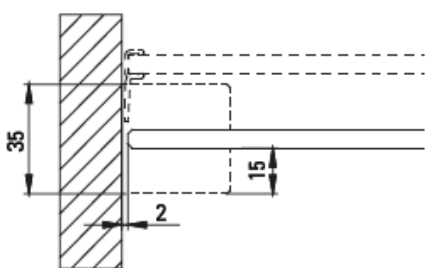

Modde

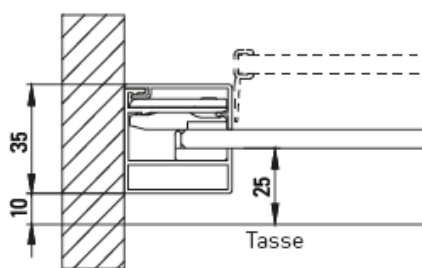

Modde 1: Montage auf Tasse

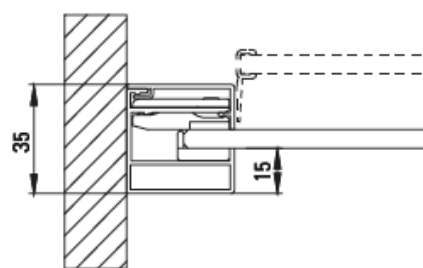

Modde 1: bodenebene Montage

SPRIT S1



SPRIT S1 | Runddusche S1-RD geschlossen | SPO ESG klar



Scharniere innen
flächenbündig



Schwallprofil,
Höhe 6 mm



Profil und
Scharnier außen



Griff

SPIRIT S1

Türen öffnen nur nach außen

ECKDUSCHE 4-TEILIG

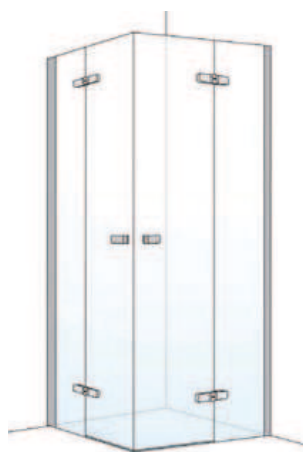

Glasstärke: 8/6 mm
Colli: 2

2 Fixteile
2 Flügeltüren
Schwalleiste 6 mm
Höhe 2000 mm

Standard Echtglas klar - ESG mit Glas Plus Beschichtung, Profil: Silber poliert - SPO

Type/Bestell-Nr.	Verstellbereich der Breite in mm	Einstiegsbreite in mm	Festelement in mm	Standard EUR
S1-EDF 80	770-785	770	190	2.130,-
S1-EDF 90	870-885	840	240	2.146,-
S1-EDF 100	970-985	980	240	2.256,-

Optionen Aufpreis EUR

ESG satiniert; Spiegelglas	376,-
Teilsatinierung Streifen 900 mm mittig	268,-
Teilsatinierung fließend mittig; ESG satiniert fließend	376,-
Folierung „Decor 8515“ per qm	298,-

Maßanfertigung (Ausgehend vom nächsten Normmaß) Aufpreis EUR

Maximale Höhe 2100 mm, Maximale Breite 1350 mm	238,-
Ausnehmung und / oder Schräge	238,-

RUNDDUSCHE 2-FLÜGELIG MIT FIXTEILEN 4-TEILIG



Glasstärke: 8/6 mm
Colli: 2

2 Fixteile
2 Flügeltüren
Schwalleiste 6 mm
Höhe 2000 mm

Standard Echtglas klar - ESG mit Glas Plus Beschichtung, Profil: Silber poliert - SPO

Type/Bestell-Nr.	Verstellbereich der Breite in mm	Einstiegsbreite in mm	Festelement in mm	Standard EUR
S1-RD 90	870-885	840	240	2.248,-
S1-RD 100	970-985	840	340	2.338,-

Bestellhinweise: Unbedingt Tassenradius und -fabrikat angeben.
Lieferbar für Tassenradius 500 mm und 550 mm.

Optionen (Keine Sondergläser möglich) Aufpreis EUR

Folierung „Decor 8515“ per qm (nur eine Teilfolierung möglich)	298,-
--	-------

Maßanfertigung (Ausgehend vom nächsten Normmaß) Aufpreis EUR

Keine Sonderhöhen möglich	238,-
Minimale Breite 805 mm; Maximale Breite 1200 mm	238,-
Ausnehmung und / oder Schräge	238,-

SPIRIT S1

Türen öffnen nur nach außen

TRENNWAND LINKS UND RECHTS VERWENDBAR

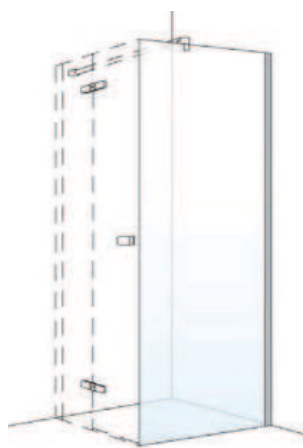

Glasstärke: 8 mm Colli: 1

1 Fixteil
Höhe 2000 mm
+ Bügelhöhe 6 mm

Standard Echtglas klar - ESG mit Glas Plus Beschichtung, Profil: Silber poliert - SPO

Type/Bestell-Nr.	Verstellbereich der Breite in mm	Einstiegsbreite in mm	Festelement in mm	Standard EUR
S1-TW 75	720-735			852,-
S1-TW 80	770-785			866,-
S1-TW 90	870-885			909,-
S1-TW 100	970-985			954,-
S1-TW 120	1170-1185			1.012,-

Optionen Aufpreis EUR

ESG satiniert; Spiegelglas	188,-
Teilsatinierung Streifen 900 mm mittig	134,-
Teilsatinierung fließend mittig; ESG satiniert fließend	188,-
Folierung „Decor 8515“ per qm	298,-

Maßanfertigung (Ausgehend vom nächsten Normmaß) Aufpreis EUR

Maximale Höhe 2100 mm, Maximale Breite 1600 mm	238,-
Ausnehmung und / oder Schräge	238,-

FLÜGELTÜR MIT FESTELEMENT FÜR TRENNWAND

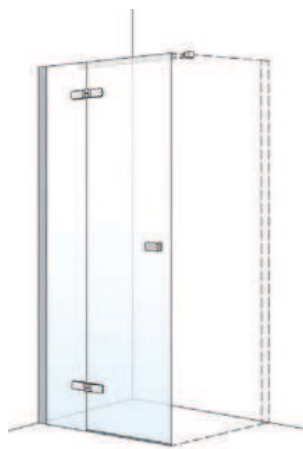

Glasstärke: 8/6 mm Colli: 1

1 Fixteil
1 Flügeltür
Schwalleiste 6 mm
Höhe 2000 mm
+ Bügelhöhe 6 mm

Standard Echtglas klar - ESG mit Glas Plus Beschichtung, Profil: Silber poliert - SPO

Type/Bestell-Nr.	Verstellbereich der Breite in mm	Einstiegsbreite in mm	Festelement in mm	Standard EUR
S1-FT-TW 80	770-785	540	190	1.168,-
S1-FT-TW 90	870-885	590	240	1.174,-
S1-FT-TW 100	970-985	690	240	1.263,-
S1-FT-TW 120	1170-1185	690	440	1.307,-

Bestellhinweis: Anschlag links oder rechts bekanntgeben.

Optionen Aufpreis EUR

ESG satiniert; Spiegelglas	188,-
Teilsatinierung Streifen 900 mm mittig	134,-
Teilsatinierung fließend mittig; ESG satiniert fließend	188,-
Folierung „Decor 8515“ per qm	298,-

Maßanfertigung (Ausgehend vom nächsten Normmaß) Aufpreis EUR

Maximale Höhe 2100 mm, Maximale Breite 1200 mm	238,-
Ausnehmung und / oder Schräge	238,-

AUFBAULÖSUNGEN

Stabilisierung im Lieferumfang enthalten

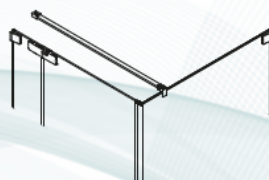

< 1200 mm Breite

SPIRIT S1

Türen öffnen nur
nach außen

FLÜGELTÜR MIT FESTELEMENT IN NISCHE

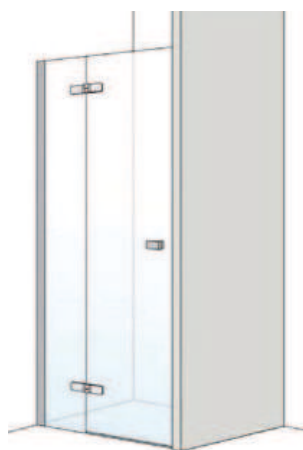

Glasstärke: 8/6 mm Colli: 1

1 Fixteil
1 Flügeltür
Schwalleiste 6 mm
Höhe 2000 mm

Standard Echtglas klar - ESG mit Glas Plus Beschichtung, Profil: Silber poliert - SPO

Type/Bestell-Nr.	Verstellbereich der Breite in mm	Einstiegsbreite in mm	Festelement in mm	Standard EUR
S1-FT-N 80	785-800	540	190	1.168,-
S1-FT-N 90	885-900	590	240	1.174,-
S1-FT-N 100	985-1000	690	240	1.263,-
S1-FT-N 120	1185-1200	690	440	1.307,-

Bestellhinweis: Anschlag links oder rechts bekannt geben

Optionen Aufpreis EUR

ESG satiniert; Spiegelglas	188,-
Teilsatinierung Streifen 900 mm mittig	134,-
Teilsatinierung fließend mittig; ESG satiniert fließend	188,-
Folierung „Decor 8515“ per qm	298,-

Maßanfertigung (Ausgehend vom nächsten Normmaß) Aufpreis EUR

Maximale Höhe 2100 mm, Maximale Breite 1200 mm	238,-
Ausnehmung und / oder Schräge	238,-



SERIE 3000



SERIE 3000 | Eckdusche Barrierefrei offen 3-ED-BF silber poliert ESG klar

SERIE 3000

ECKDUSCHE 4-TEILIG

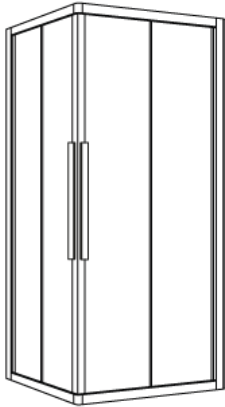

Glasstärke: 3 mm
Colli: 1

2 Fixteile
Höhe 2000 mm
+ Bügelhöhe 6 mm
2 Schiebeelemente
Fußprofil, Höhe 51 mm

Standard 1 Echtglas klar - ESG, Profil: Silber matt - SMA

Standard 2 Echtglas klar - ESG, Profil: Silber poliert - SPO

Type/ Bestell-Nr.	Verstellbereich der Breite in mm	Einstiegsbreite in mm	Festelement in mm	Standard 1 EUR	Standard 2 EUR
3-ED 2 80	775-795	427	386	1.334,-	1.660,-
3-ED 2 90	875-895	498	436	1.353,-	1.679,-
3-ED 2 75/90	725-745/875-895	449	361/436	1.324,-	1.650,-
3-ED 2 90/75	875-895/725-745	449	436/361	1.324,-	1.650,-
3-ED 2 100	975-995	571	486	1.377,-	1.703,-

Optionen Aufpreis EUR

Glasbeschichtung Glas Plus	332,-
Echtglas ESG satiniert	376,-
Teilsatinierung Streifen 900 mm mittig	268,-
Folierung „Decor 8515“ per qm	298,-

Maßanfertigung (Ausgehend vom nächsten Normmaß) Aufpreis EUR

Maximale Höhe 2100 mm, Maximale Breite 1350 mm	238,-
--	-------

ECKDUSCHE 6-TEILIG

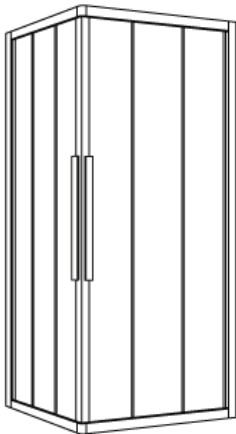

Glasstärke: 3 mm
Colli: 1

2 Fixteile
4 Schiebeelemente
Fußprofil, Höhe 51 mm
Höhe 2000 mm

Standard 1 Echtglas klar - ESG, Profil: Silber matt - SMA

Standard 2 Echtglas klar - ESG, Profil: Silber poliert - SPO

Type/ Bestell-Nr.	Verstellbereich der Breite in mm	Einstiegsbreite in mm	Festelement in mm	Standard 1 EUR	Standard 2 EUR
3-ED 3 80	775-795	552	265	1.697,-	2.023,-
3-ED 3 90	875-895	647	298	1.724,-	2.050,-
3-ED 3 75/90	725-745/875-895	582	249/298	1.670,-	1.996,-
3-ED 3 90/75	875-895/725-745	582	298/249	1.670,-	1.996,-
3-ED 3 100	975-995	741	331	1.753,-	2.079,-

Optionen Aufpreis EUR

Glasbeschichtung Glas Plus	332,-
Echtglas ESG satiniert	376,-
Teilsatinierung Streifen 900 mm mittig	268,-
Folierung „Decor 8515“ per qm	298,-

Maßanfertigung (Ausgehend vom nächsten Normmaß) Aufpreis EUR

Maximale Höhe 2100 mm, Maximale Breite 1350 mm	238,-
--	-------

SERIE 3000

SCHIEBETÜR 3-TEILIG

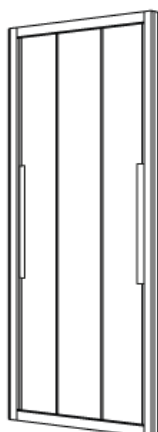

Glasstärke: 3 mm
Colli: 1

3 Schiebeelemente
Fußprofil, Höhe 51 mm
Höhe 2000 mm
Ab Breite 1251 mm
3-BWA
mit verstärktem, oberem
Rahmenprofil.

Standard 1 Echtglas klar - ESG, Profil: Silber matt - SMA

Standard 2 Echtglas klar - ESG, Profil: Silber poliert - SPO

Type/ Bestell-Nr.	Verstellbereich der Breite in mm	Einstiegsbreite in mm	Festelement in mm	Standard 1 EUR	Standard 2 EUR
3-DS 80	765-805	415		1.183,-	1.447,-
3-DS 90	865-905	480		1.205,-	1.469,-
3-DS 100	965-1005	548		1.220,-	1.484,-
3-DS 110	1065-1105	615		1.234,-	1.498,-
3-DS 120	1165-1205	680		1.248,-	1.512,-

Optionen Aufpreis EUR

Glasbeschichtung Glas Plus	166,-
Echtglas ESG satiniert	188,-
Teilsatinierung Streifen 900 mm mittig	134,-
Folierung „Decor 8515“ per qm	298,-

Maßanfertigung (Ausgehend vom nächsten Normmaß) Aufpreis EUR

Maximale Höhe 2100 mm, Maximale Breite 1250 mm	162,-
--	-------

SCHNAPPTÜR 2-TEILIG

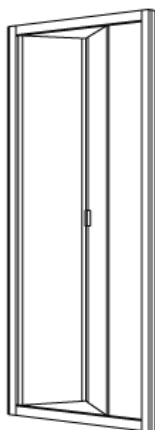

Glasstärke: 3 mm
Colli: 1

2 Faltelemente
Fußprofil, Höhe 42 mm
Höhe 2000 mm

Standard 1 Echtglas klar - ESG, Profil: Silber matt - SMA

Standard 2 Echtglas klar - ESG, Profil: Silber poliert - SPO

Type/ Bestell-Nr.	Verstellbereich der Breite in mm	Einstiegsbreite in mm	Festelement in mm	Standard 1 EUR	Standard 2 EUR
3-SNP 75	715-755	544		866,-	1.043,-
3-SNP 80	765-805	594		878,-	1.055,-
3-SNP 90	865-905	694		889,-	1.060,-
3-SNP 100	965-1005	794		903,-	1.080,-

Optionen Aufpreis EUR

Glasbeschichtung Glas Plus	166,-
Echtglas ESG satiniert	188,-
Teilsatinierung Streifen 900 mm mittig	134,-
Folierung „Decor 8515“ per qm	298,-

Maßanfertigung (Ausgehend vom nächsten Normmaß) Aufpreis EUR

Maximale Höhe 2100 mm, Maximale Breite 1000 mm	162,-
--	-------

SERIE 3000

TRENNWAND

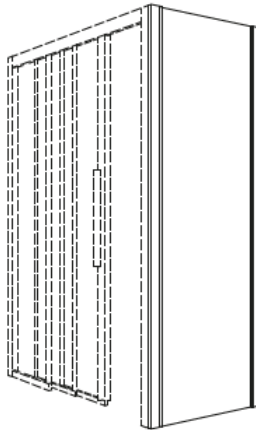

Glasstärke: 4 mm
Colli: 1

1 Fixteil
Höhe 2000 mm

Standard 1 Echtglas klar - ESG, Profil: Silber matt - SMA

Standard 2 Echtglas klar - ESG, Profil: Silber poliert - SPO

Type/ Bestell-Nr.	Verstellbereich der Breite in mm	Einstiegsbreite in mm	Festelement in mm	Standard 1 EUR	Standard 2 EUR
3-TW-BF 75	725-765			556,-	596,-
3-TW-BF 80	775-815			578,-	618,-
3-TW-BF 90	875-915			599,-	639,-
3-TW-BF 100	975-1015			620,-	660,-

Optionen

	Aufpreis EUR
Glasbeschichtung Glas Plus	166,-
Echtglas ESG satiniert	188,-
Teilsatinierung Streifen 900 mm mittig	134,-
Folierung „Decor 8515“ per qm	298,-

Maßanfertigung (Ausgehend vom nächsten Normmaß)

	Aufpreis EUR
Maximale Höhe 2100 mm, Maximale Breite 1200 mm	134,-
Ausnehmung und / oder Schräge	134,-

RUNDDUSCHE 4-TEILIG

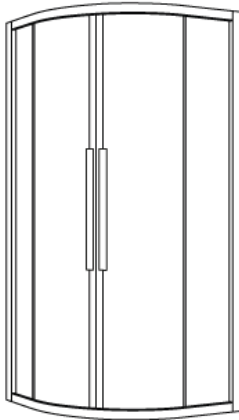

Glasstärke: 3 mm
Colli: 1

2 Fixteile
2 gebogene
Schiebeelemente
Fußprofil, Höhe 48 mm
Höhe 2000 mm

Standard 1 Echtglas klar - ESG, Profil: Silber matt - SMA

Standard 2 Echtglas klar - ESG, Profil: Silber poliert - SPO

Type/ Bestell-Nr.	Verstellbereich der Breite in mm	Einstiegsbreite in mm		Festelement in mm		Standard 1 EUR	Standard 2 EUR
		Tassenradius 500	Tassenradius 550	Tassenradius 500	Tassenradius 550		
3-RD 80	775-795	384	384	235	235	1.581,-	1.817,-
3-RD 90	875-895	540	540	335	335	1.642,-	1.878,-
3-RD 100	975-995	590	590	435	435	1.710,-	1.946,-

Bestellhinweis: Unbedingt Tassenradius und -fabrikat angeben.
Lieferbar für Tassenradius 500 mm und 550 mm.

Optionen

	Aufpreis EUR
Glasbeschichtung Glas Plus	332,-
Folierung „Decor 8515“ per qm	298,-

Maßanfertigung (Ausgehend vom nächsten Normmaß)

	Aufpreis EUR
Keine Sonderhöhen möglich! Maximale Breite 1190 mm	236,-

SERIE 3000

ECKDUSCHE 6-TEILIG



BARRIEREFREI

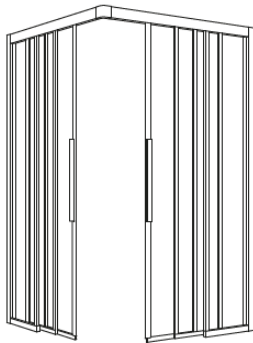

Glasstärke: 3 mm
Colli: 2

2 Fixteile
4 Schiebeelemente
Höhe 2000 mm

Standard 1 Echtglas klar - ESG, Profil: Silber matt - SMA

Standard 2 Echtglas klar - ESG, Profil: Silber poliert - SPO

Type/ Bestell-Nr.	Verstellbereich der Breite in mm	Einstiegsbreite in mm	Festelement in mm	Standard 1 EUR	Standard 2 EUR
3-ED-BF 120	1185-1205	935	425	2.254,-	2.826,-
3-ED-BF 140	1385-1405	1100	525	2.338,-	2.910,-
3-ED-BF 150	1485-1505	1100	625	2.424,-	2.996,-

Optionen Aufpreis EUR

Glasbeschichtung Glas Plus	332,-
Echtglas ESG satiniert	376,-
Teilsatinierung Streifen 900 mm mittig	268,-
Folierung „Decor 8515“ per qm	298,-

Maßanfertigung (Ausgehend vom nächsten Normmaß) Aufpreis EUR

Maximale Höhe 2100 mm, Maximale Breite 1810 mm	330,-
--	-------

SCHIEBETÜR 3-TEILIG



BARRIEREFREI

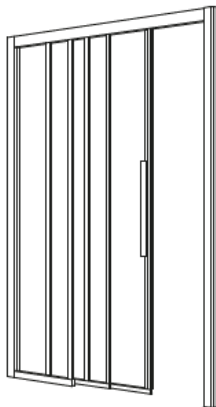

Glasstärke: 3 mm
Colli: 1

1 Fixteil
2 Schiebeelemente
Höhe 2000 mm

Standard 1 Echtglas klar - ESG, Profil: Silber matt - SMA

Standard 2 Echtglas klar - ESG, Profil: Silber poliert - SPO

Type/ Bestell-Nr.	Verstellbereich der Breite in mm	Einstiegsbreite in mm	Festelement in mm	Standard 1 EUR	Standard 2 EUR
3-DS-BF 140	1365-1405	795	490	1.241,-	1.601,-
3-DS-BF 150	1465-1505	863	520	1.277,-	1.637,-
3-DS-BF 160	1565-1605	932	555	1.311,-	1.671,-
3-DS-BF 170	1665-1705	995	590	1.346,-	1.706,-
3-DS-BF 180	1765-1805	1060	620	1.382,-	1.742,-

Bestellhinweis: Anschlag links oder rechts angeben.

Optionen Aufpreis EUR

Glasbeschichtung Glas Plus	166,-
Echtglas ESG satiniert	188,-
Teilsatinierung Streifen 900 mm mittig	134,-
Folierung „Decor 8515“ per qm	298,-

Maßanfertigung (Ausgehend vom nächsten Normmaß) Aufpreis EUR

Maximale Höhe 2100 mm, Maximale Breite 2000 mm	182,-
--	-------

SERIE 3000

TRENNWAND



BARRIEREFREI

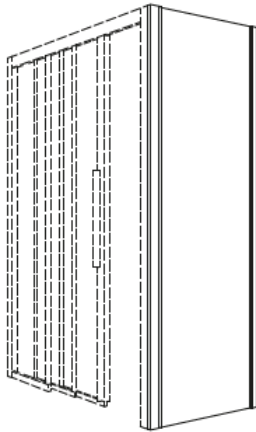

Standard 1 Echtglas klar - ESG, Profil: Silber matt - SMA

Standard 2 Echtglas klar - ESG, Profil: Silber poliert - SPO

Type/ Bestell-Nr.	Verstellbereich der Breite in mm	Einstiegsbreite in mm	Festelement in mm	Standard 1 EUR	Standard 2 EUR
3-TW-BF 75	725-765			556,-	596,-
3-TW-BF 80	775-815			578,-	618,-
3-TW-BF 90	875-915			599,-	639,-
3-TW-BF 100	975-1015			620,-	660,-

Optionen

Aufpreis EUR

Glasbeschichtung Glas Plus	166,-
Echtglas ESG satiniert	188,-
Teilsatinierung Streifen 900 mm mittig	134,-
Folierung „Decor 8515“ per qm	298,-

Glasstärke: 4 mm Colli: 1

1 Fixteil
Höhe 2000 mm

Maßanfertigung (Ausgehend vom nächsten Normmaß)

Aufpreis EUR

Maximale Höhe 2100 mm, Maximale Breite 1200 mm	134,-
Ausnehmung und / oder Schräge	134,-





BASIC | B-DS3 SMA Aquaperl

BASIC LINE

ECKDUSCHE 4-TEILIG

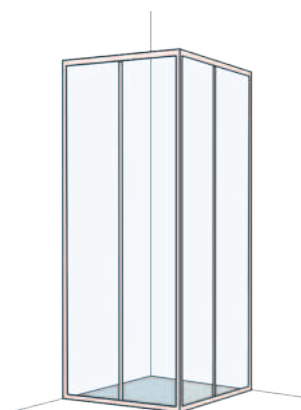

Glasstärke: 3 mm Colli: 1

2 Fixteile
2 Schiebeelemente
Fußprofil, Höhe 48 mm
Höhe 1850/1950 mm

Standard Profil: Silber matt - SMA

Höhe 1850 mm

1950 mm

Type/ Bestell-Nr.	Verstell- bereich der Breite in mm	Einstiegs- breite in mm	Festele- ment in mm	Kunstglas AQA EUR	Echtglas klar ESG EUR	Echtglas klar ESG EUR
B-ED 2 80	760-780	450	379	748,-	872,-	908,-
B-ED 2 90	860-880	520	429	786,-	910,-	955,-
B-ED 2 75/90	710-730/ 860-880	470	354/429	765,-	889,-	934,-
B-ED 2 90/75	860-880/ 710-730	470	429/354	765,-	889,-	934,-
B-ED 2 100	960-980	590	479	848,-	972,-	1.030,-

Bestellhinweis: Schiebeelemente unten ausschwenkbar.

Maßanfertigung (Ausgehend vom nächsten Normmaß)

Aufpreis EUR

Maximale Höhe 2000 mm, Maximale Breite 1200 mm

302,-

ECKDUSCHE 6-TEILIG

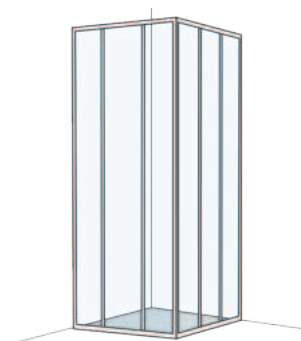

Glasstärke: 3 mm Colli: 1

2 Fixteile
4 Schiebeelemente
Fußprofil, Höhe 48 mm
Höhe 1850/1950 mm

Standard Profil: Silber matt - SMA

Höhe 1850 mm

1950 mm

Type/ Bestell-Nr.	Verstell- bereich der Breite in mm	Einstiegs- breite in mm	Festelement in mm	Kunstglas AQA EUR	Echtglas klar ESG EUR	Echtglas klar ESG EUR
B-ED 3 80	760-780	530	265	930,-	1.084,-	1.137,-
B-ED 3 90	860-880	625	298	984,-	1.138,-	1.191,-
B-ED 3 75/90	860-880/ 710-730	560	248/298	955,-	1.109,-	1.162,-

Bestellhinweis: Links oder rechts verwendbar. Schiebeelemente unten nicht ausschwenkbar.

Maßanfertigung (Ausgehend vom nächsten Normmaß)

Aufpreis EUR

Maximale Höhe 2000 mm, Maximale Breite 1200 mm

302,-

BASIC LINE

SCHIEBETÜR 3-TEILIG

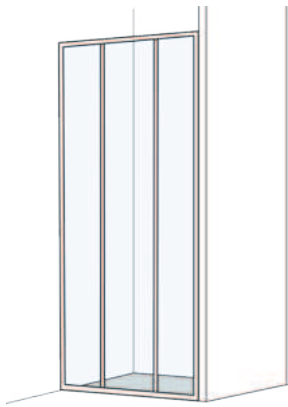

Glasstärke: 3 mm Colli: 1

3 Schiebeelemente
Fußprofil, Höhe 43 mm
Höhe 1850/1950 mm

Standard Profil: Silber matt - SMA

Höhe 1850 mm

1950 mm

Type/ Bestell-Nr.	Verstell- bereich der Breite in mm	Einstiegs- breite in mm	Festelement in mm	Kunstglas AQA EUR	Echtglas klar ESG EUR	Echtglas klar ESG EUR
B-DS 75	710-750	371		517,-	615,-	639,-
B-DS 80	760-800	404		517,-	615,-	639,-
B-DS 90	860-900	471		544,-	642,-	664,-
B-DS 100	960-1000	537		597,-	695,-	733,-
B-DS 110	1060-1100	604		650,-	748,-	801,-
B-DS 120	1160-1200	671		703,-	801,-	867,-

Maßanfertigung (Ausgehend vom nächsten Normmaß)

Aufpreis EUR

Maximale Höhe 2000 mm (ESG & Aquaperl)
Maximale Breite 1200 mm (ESG), 1500 mm (Aquaperl)

230,-

TRENNWAND 1-TEILIG



Glasstärke: 3 mm
Colli: 1

1 Fixteil
Höhe 1850/1950 mm

Standard Profil: Silber matt - SMA

Höhe 1850 mm

1950 mm

Type/ Bestell-Nr.	Verstell- bereich der Breite in mm	Einstiegs- breite in mm	Festelement in mm	Kunstglas AQA EUR	Echtglas klar ESG EUR	Echtglas klar ESG EUR
B-TW 70	660-680			246,-	366,-	387,-
B-TW 75	710-730			246,-	366,-	387,-
B-TW 80	760-780			246,-	366,-	387,-
B-TW 90	860-880			255,-	375,-	401,-
B-TW 100	960-980			284,-	404,-	443,-

Bestellhinweis: Zur freistehenden Montage nicht geeignet.

Maßanfertigung (Ausgehend vom nächsten Normmaß)

Aufpreis EUR

Maximale Höhe 2000 mm, Maximale Breite 1200 mm

136,-

Ausnehmung und / oder Schräge

136,-

RUNDDUSCHE 4-TEILIG

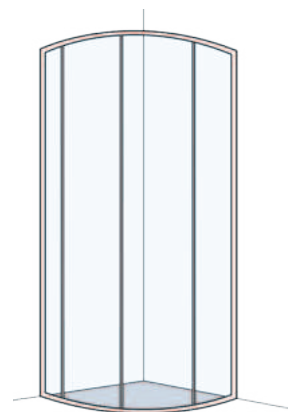

Glasstärke: 3 mm
Colli: 1

2 Fixteile
2 Schiebeelemente
Höhe 1850/1950 mm

Standard Profil: Silber matt - SMA

Höhe 1850 mm

1950 mm

Type/ Bestell-Nr.	Verstell- bereich der Breite in mm	Einstiegs- breite in mm		Festelement in mm		Kunstglas AQA EUR	Echtglas klar ESG EUR	Echtglas klar ESG EUR
		Tassenradius 500	Tassenradius 550	Tassenradius 500	Tassenradius 550			nur Tassen- radius 550
B-RD 80	760-780	440	410	257	227	1.063,-	1.205,-	1.264,-
B-RD 90	860-880	500	540	357	327	1.114,-	1.256,-	1.333,-
B-RD 80/90	760-780/ 860-880	470		257		1.093,-	1.235,-	
B-RD 90/80	860-880/ 760-780	470		357		1.093,-	1.235,-	
B-RD 100	960-980		540		427	1.231,-	1.373,-	

Bestellhinweis: Unbedingt Tassenradius und -fabrikat angeben.
Höhe 1950 mm nur mit Radius 550 mm lieferbar.

**Maßanfertigung, Sonderfarben, Sondergläser,
Glasbeschichtung Glas Plus**

nicht möglich

NEW BASIC

NEW BASIC | Eckdusche Pendeltür mit Festelement NB-EDF-PET S



Verstellbereiche immer bezogen auf Profil Außenkante **Maß A**

Rückenbreite Wandprofil

Maß B

Rücksprung Profil Außenkante / Glas Außenkante

Maß C

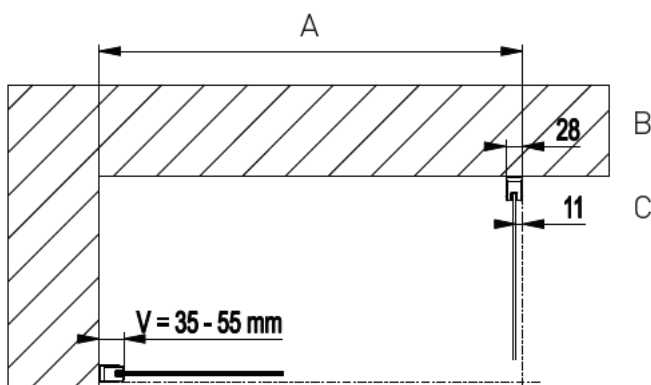

HINWEIS: Preisangaben pro Schenkel. 2 Schenkel = 1 Einheit.

Einstiegsmaße und Festelementbreiten immer bezogen auf Verstellbereiche Tasse. Schenkel können individuell kombiniert werden.

NEW BASIC



ECKDUSCHE PENDELTÜR MIT FESTELEMENT

Türen mit Hebe-Senk-Mechanismus öffnen nach innen und außen.



Glasstärke: 6/4 mm
Colli: 1

Schwalleiste 6 mm
Höhe 2000 mm

Eckkonsole
im Lieferumfang
enthalten. Gesamthöhe
mit Konsole 2030 mm.

Standard Echtglas klar - ESG, Profil: Silber matt - SMA

Type/ Bestell-Nr.	Verstellbereich Breite in mm bei MONTAGE TASSE	Einstiegs- breite in mm	Festele- ment in mm	Preis pro Schenkel EUR
NB-EDF-PET 75 S	715-735	650	230	641,-
NB-EDF-PET 80 S	765-785	650	280	641,-
NB-EDF-PET 90 S	865-885	720	330	679,-
NB-EDF-PET 100 S	965-985	720	430	679,-

Höhe 1850 mm ohne Aufpreis erhältlich (nur bei Maßbereich Tassenmontage)

Type/ Bestell-Nr.	Verstellbereich Breite in mm bei BODEN- GLEICHEM EINBAU	Einstiegs- breite in mm	Festele- ment in mm	Preis pro Schenkel EUR
NB-EDF-PETBO 75 S	746-766	650	260	641,-
NB-EDF-PETBO 80 S	796-816	650	310	641,-
NB-EDF-PETBO 90 S	896-916	720	360	679,-
NB-EDF-PETBO 100 S	996-1016	720	460	679,-

Optionen Aufpreis EUR

Glasbeschichtung Glas Plus	166,-
----------------------------	-------

Maßanfertigung (Ausgehend vom nächsten Normmaß) Aufpreis EUR

Maximale Höhe 2000 mm, Breite 500 - 1020 mm	98,-
---	------

ECKDUSCHE PENDELTÜR WANDANSCHLAG



Glasstärke: 6 mm
Colli: 1

Schwalleiste 6 mm
Höhe 2000 mm

Standard Echtglas klar - ESG, Profil: Silber matt - SMA

Type/ Bestell-Nr.	Verstellbereich Breite in mm bei MONTAGE TASSE	Einstiegs- breite in mm	Festele- ment in mm	Preis pro Schenkel EUR
NB-ED-PET 75 S	715-735	895		587,-
NB-ED-PET 80 S	765-785	965		587,-
NB-ED-PET 90 S	865-885	1105		612,-

Höhe 1850 mm ohne Aufpreis erhältlich (nur bei Maßbereich Tassenmontage)

Type/ Bestell-Nr.	Verstellbereich Breite in mm bei BODEN- GLEICHEM EINBAU	Einstiegs- breite in mm	Festele- ment in mm	Preis pro Schenkel EUR
NB-ED-PETBO 75 S	746-766	940		587,-
NB-ED-PETBO 80 S	796-816	1010		587,-
NB-ED-PETBO 90 S	896-916	1150		612,-

Optionen Aufpreis EUR

Glasbeschichtung Glas Plus	166,-
----------------------------	-------

Maßanfertigung (Ausgehend vom nächsten Normmaß) Aufpreis EUR

Maximale Höhe 2000 mm, Breite 400 - 920 mm	98,-
--	------

NEW BASIC

FÜNFECKDUSCHE PENDELTÜR MIT FESTELEMENT

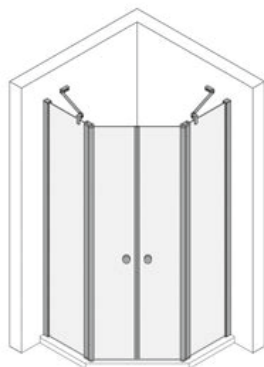

Glasstärke: 6/4 mm
Colli: 1

Schwalleiste 6 mm
Höhe 2000 mm

Eckkonsole
im Lieferumfang
enthalten. Gesamthöhe
mit Konsole 2030 mm.

Standard Echtglas klar - ESG, Profil: Silber matt - SMA

Type/ Bestell-Nr.	Verstellbereich Breite in mm bei MONTAGE TASSE	Einstiegs- breite in mm		Festelement in mm	Preis pro Schenkel EUR
		Tassenfront D636	Tassenfront D707		
NB-DD-PET 90 S	865-885	560	410		750,-
NB-DD-PET 100 S	965-985	630	460		750,-

Höhe 1850 mm ohne Aufpreis erhältlich (nur bei Maßbereich Tassenmontage)

Type/ Bestell-Nr.	Verstellbereich Breite in mm bei BODEN- GLEICHEM EINBAU	Einstiegs- breite in mm		Festelement in mm	Preis pro Schenkel EUR
		Tassenfront D636	Tassenfront D707		
NB-DD-PETBO 90 S	896-916	560	440		750,-
NB-DD-PETBO 100 S	996-1016	630	490		750,-

Optionen Aufpreis EUR

Glasbeschichtung Glas Plus	166,-
----------------------------	-------

Maßanfertigung (Ausgehend vom nächsten Normmaß) Aufpreis EUR

Maximale Höhe 2000 mm, Breite 780 - 1020 mm	98,-
---	------

PENDELTÜR 2-TEILIG IN NISCHE

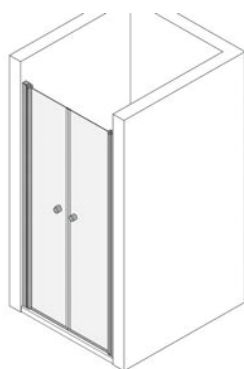

Glasstärke: 6 mm
Colli: 1

Schwalleiste 6 mm
Höhe 2000 mm

Standard Echtglas klar - ESG, Profil: Silber matt - SMA

Höhe 2000 mm

Type/ Bestell-Nr.	Verstellbereich Breite in mm bei MONTAGE TASSE	Einstiegs- breite in mm	Festele- ment in mm	Preis EUR
NB-PET-N 75	720-760	590		757,-
NB-PET-N 80	770-810	640		757,-
NB-PET-N 90	870-910	740		757,-
NB-PET-N 100	970-1010	840		822,-
NB-PET-N 110	1070-1110	940		822,-

Höhe 1850 mm ohne Aufpreis erhältlich

Optionen Aufpreis EUR

Glasbeschichtung Glas Plus	166,-
----------------------------	-------

Maßanfertigung (Ausgehend vom nächsten Normmaß) Aufpreis EUR

Maximale Höhe 2000 mm, Breite 540 - 1220 mm	98,-
---	------

NEW BASIC

PENDELTÜR 2-TEILIG FÜR TRENNWAND

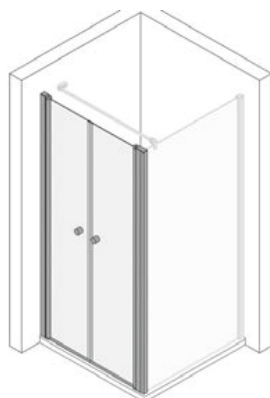

Glasstärke: 4 mm
Colli: 1

Schwalleiste 6 mm
Höhe 2000 mm

Quertraverse 1300 mm liegt bei Trennwand bei. Gesamthöhe mit Traverse 2030 mm. Anschlag variabel links oder rechts.

Standard Echtglas klar - ESG, Profil: Silber matt - SMA

Type/ Bestell-Nr.	Verstellbereich Breite in mm bei MONTAGE TASSE	Einstiegs- breite in mm	Festelement in mm	Preis EUR
NB-PET-TW 75	710-750	550		757,-
NB-PET-TW 80	760-800	600		757,-
NB-PET-TW 90	860-900	700		757,-
NB-PET-TW 100	960-1000	800		822,-
NB-PET-TW 110	1060-1100	900		822,-

Höhe 1850 mm ohne Aufpreis erhältlich (nur bei Maßbereich Tassenmontage)

Type/ Bestell-Nr.	Verstellbereich Breite in mm bei BODENGLEICHEM EINBAU	Einstiegs- breite in mm	Festelement in mm	Preis EUR
NB-PET-TWBO 75	731-771	570		757,-
NB-PET-TWBO 80	781-821	620		757,-
NB-PET-TWBO 90	881-921	720		757,-
NB-PET-TWBO 100	981-1021	820		822,-
NB-PET-TWBO 110	1081-1121	920		822,-

Optionen	Aufpreis EUR
Glasbeschichtung Glas Plus	166,-

Maßanfertigung (Ausgehend vom nächsten Normmaß)	Aufpreis EUR
Maximale Höhe 2000 mm, Breite 575 - 1220 mm	98,-

FLÜGELTÜR WANDANSCHLAG IN NISCHE

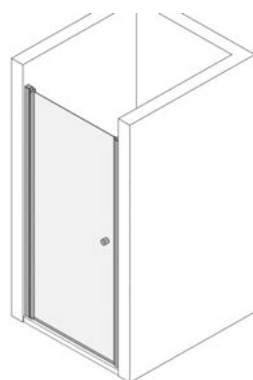

Glasstärke: 6 mm
Colli: 1

Schwalleiste 6 mm
Höhe 2000 mm

Standard Echtglas klar - ESG, Profil: Silber matt - SMA

Type/ Bestell-Nr.	Verstellbereich Breite in mm bei MONTAGE TASSE	Einstiegs- breite in mm	Festelement in mm	Preis EUR
NB-FT-N 75	720-760	600		661,-
NB-FT-N 80	770-810	650		661,-
NB-FT-N 90	870-910	750		661,-

Höhe 1850 mm ohne Aufpreis erhältlich (nur bei Maßbereich Tassenmontage)

Optionen	Aufpreis EUR
Glasbeschichtung Glas Plus	166,-

Maßanfertigung (Ausgehend vom nächsten Normmaß)	Aufpreis EUR
Maximale Höhe 2000 mm, Breite 530 - 920 mm	98,-

Anschlag variabel links oder rechts.

NEW BASIC

FLÜGELTÜR WANDANSCHLAG FÜR TRENNWAND

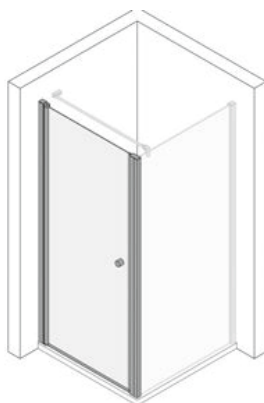

Glasstärke: 6 mm
Colli: 1

Schwalleiste 6 mm
Höhe 2000 mm

Quertraverse 1300 mm liegt bei Trennwand bei Gesamthöhe mit Traverse 2030 mm. Anschlag variabel links oder rechts.

Standard Echtglas klar - ESG, Profil: Silber matt - SMA

Type/ Bestell-Nr.	Verstellbereich Breite in mm bei MONTAGE TASSE	Einstiegsbreite in mm	Festelement in mm	Preis EUR
NB-FT-TW 75	710-750	560		661,-
NB-FT-TW 80	760-800	610		661,-
NB-FT-TW 90	860-900	710		661,-

Höhe 1850 mm ohne Aufpreis erhältlich (nur bei Maßbereich Tassenmontage)

Type/ Bestell-Nr.	Verstellbereich Breite in mm bei BODEN-GLEICHEM EINBAU	Einstiegsbreite in mm	Festelement in mm	Preis EUR
NB-FT-TWBO 75	731-771	580		661,-
NB-FT-TWBO 80	781-821	630		661,-
NB-FT-TWBO 90	881-921	730		661,-

Optionen	Aufpreis EUR
Glasbeschichtung Glas Plus	166,-

Maßanfertigung (Ausgehend vom nächsten Normmaß)	Aufpreis EUR
Maximale Höhe 2000 mm, Breite 530 - 920 mm	98,-

FLÜGELTÜR MIT FESTELEMEN IN NISCHE

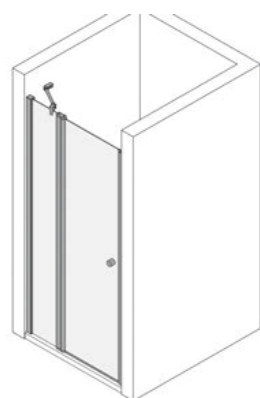

Glasstärke: 6 / 4 mm
Colli: 1

Schwalleiste 6 mm
Höhe 2000 mm

Standard Echtglas klar - ESG, Profil: Silber matt - SMA

Type/ Bestell-Nr.	Verstellbereich Breite in mm bei MONTAGE TASSE	Einstiegsbreite in mm	Festelement in mm	Preis EUR
NB-FFT-N 80	770-810	515	205	724,-
NB-FFT-N 90	870-910	615	205	724,-
NB-FFT-N 100	970-1010	615	305	775,-

Höhe 1850 mm ohne Aufpreis erhältlich

Optionen	Aufpreis EUR
Glasbeschichtung Glas Plus	166,-

Maßanfertigung (Ausgehend vom nächsten Normmaß)	Aufpreis EUR
Maximale Höhe 2000 mm, Breite 640 - 1020 mm	98,-

Eckkonsole ab 900 mm im Lieferumfang enthalten. Gesamthöhe mit Konsole 2030 mm. Anschlag variabel links oder rechts.



NEW BASIC

FLÜGELTÜR MIT FESTELEMEN FÜR TRENNWAND

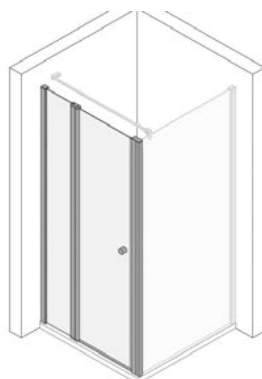

Glasstärke: 6/4 mm

Colli: 1

Schwalleiste 6 mm
Höhe 2000 mm

Quertraverse 1300 mm
liegt bei Trennwand
bei. Gesamthöhe mit
Traverse 2030 mm.
Anschlag variabel
links oder rechts.

Standard Echtglas klar - ESG, Profil: Silber matt - SMA

Type/ Bestell-Nr.	Verstellbereich Breite in mm bei MONTAGE TASSE	Einstiegs- breite in mm	Festele- ment in mm	Preis EUR
NB-FFT-TW 80	760-800	515	165	724,-
NB-FFT-TW 90	860-900	615	165	724,-
NB-FFT-TW 100	960-1000	615	265	775,-

Höhe 1850 mm ohne Aufpreis erhältlich (nur bei Maßbereich Tassenmontage)

Type/ Bestell-Nr.	Verstellbereich Breite in mm bei BODEN- GLEICHEM EINBAU	Einstiegs- breite in mm	Festele- ment in mm	Preis EUR
NB-FFT-TWBO 80	781-821	515	186	724,-
NB-FFT-TWBO 90	881-921	615	186	724,-
NB-FFT-TWBO 100	981-1021	615	286	775,-

Optionen	Aufpreis EUR
Glasbeschichtung Glas Plus	166,-

Maßanfertigung (Ausgehend vom nächsten Normmaß)	Aufpreis EUR
Maximale Höhe 2000 mm, Breite 690 - 1020 mm	98,-

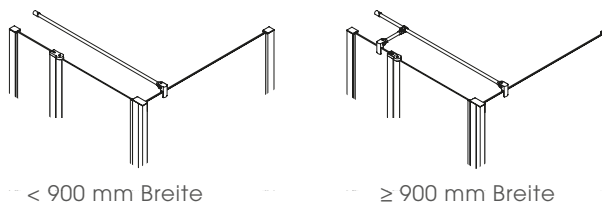

FALTTÜRE IN NISCHE

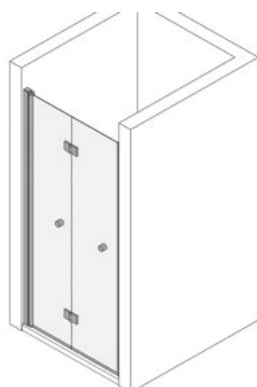

Glasstärke: 6 mm
Colli: 1

Schwalleiste 6 mm
Höhe 2000 mm

Standard Echtglas klar - ESG, Profil: Silber matt - SMA

Type/ Bestell-Nr.	Verstellbereich Breite in mm bei MONTAGE TASSE	Einstiegs- breite in mm	Festelement in mm	Preis EUR
NB-NFAT 75	720-760	590		896,-
NB-NFAT 80	770-810	640		896,-
NB-NFAT 90	870-910	740		896,-
NB-NFAT 100	970-1010	840		924,-

Höhe 1850 mm ohne Aufpreis erhältlich

Optionen	Aufpreis EUR
Glasbeschichtung Glas Plus	166,-

Maßanfertigung (Ausgehend vom nächsten Normmaß)	Aufpreis EUR
Maximale Höhe 2000 mm, Breite 500 - 1020 mm	134,-

Anschlag variabel links oder rechts.

NEW BASIC

FALTTÜRE FÜR TRENNWAND



Glasstärke: 6 mm
Colli: 1

Schwalleiste 6 mm
Höhe 2000 mm

Quertraverse 1300 mm liegt bei Trennwand bei Gesamthöhe mit Traverse 2030 mm. Anschlag variabel links oder rechts.

Standard Echtglas klar - ESG, Profil: Silber matt - SMA

Type/ Bestell-Nr.	Verstellbereich Breite in mm bei MONTAGE TASSE	Einstiegs- breite in mm	Festelement in mm	Preis EUR
NB-TWFAT 75	710-750	550		896,-
NB-TWFAT 80	760-800	600		896,-
NB-TWFAT 90	860-900	700		896,-
NB-TWFAT 100	960-1000	800		924,-

Höhe 1850 mm ohne Aufpreis erhältlich (nur bei Maßbereich Tassenmontage)

Type/ Bestell-Nr.	Verstellbereich Breite in mm bei BODENGLEICHEM EINBAU	Einstiegs- breite in mm	Festelement in mm	Preis EUR
NB-TWFATBO 75	731-771	570		896,-
NB-TWFATBO 80	781-821	620		896,-
NB-TWFATBO 90	881-921	720		896,-
NB-TWFATBO 100	981-1021	820		924,-

Optionen Aufpreis EUR

Glasbeschichtung Glas Plus	166,-
----------------------------	-------

Maßanfertigung (Ausgehend vom nächsten Normmaß) Aufpreis EUR

Maximale Höhe 2000 mm, Breite 500 - 1020 mm	134,-
---	-------

TRENNWAND FÜR ALLE MODELLE



Glasstärke: 6 mm
Colli: 1

Schwalleiste 6 mm
Höhe 2000 mm

Quertraverse 1300 mm liegt bei Trennwand bei Gesamthöhe mit Traverse 2030 mm. Anschlag variabel links oder rechts.

Standard Echtglas klar - ESG, Profil: Silber matt - SMA

Type/ Bestell-Nr.	Verstellbereich Breite in mm bei MONTAGE TASSE	Einstiegs- breite in mm	Festelement in mm	Preis EUR
NB-TW 75	715-735			469,-
NB-TW 80	765-785			469,-
NB-TW 90	865-885			469,-
NB-TW 100	965-985			490,-

Höhe 1850 mm ohne Aufpreis erhältlich (nur bei Maßbereich Tassenmontage)

Type/ Bestell-Nr.	Verstellbereich Breite in mm bei BODEN- GLEICHEM EINBAU	Einstiegs- breite in mm	Festelement in mm	Preis EUR
NB-TWBO 75	746-766			469,-
NB-TWBO 80	796-816			469,-
NB-TWBO 90	896-916			469,-
NB-TWBO 100	996-1016			490,-

Optionen Aufpreis EUR

Glasbeschichtung Glas Plus	166,-
----------------------------	-------

Maßanfertigung (Ausgehend vom nächsten Normmaß) Aufpreis EUR

Maximale Höhe 2000 mm, Breite 185 - 1200 mm	98,-
---	------

Ausnehmung und / oder Schräge	134,-
-------------------------------	-------

SERIE 6000

RUNDDUSCHE 4-TEILIG

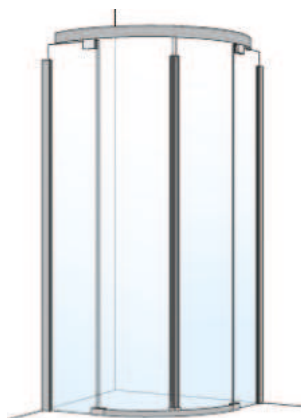

Glasstärke: 6 mm
Colli: 1/2

2 Fixteile
2 Schiebetüren
Höhe 2000 mm

Standard 1 Echtglas klar - ESG, Profil: Silber matt - SMA

Standard 2 Echtglas klar - ESG, Profil: Silber hochglanz - SHG

Type/ Bestell-Nr.	Verstell- bereich der Breite in mm	Einstiegs- breite in mm		Festelement in mm		Standard 1 EUR	Standard 2 EUR
		Tassenradius 500	Tassenradius 550	Tassenradius 500	Tassenradius 550		
S6-RD 80	775-795	400	397	295	245	2.217,-	2.583,-
S6-RD 80/90	775-795/ 875-895	470		295/395		2.271,-	2.638,-
S6-RD 90/80	875-895/ 775-795	470		395/295		2.271,-	2.638,-
S6-RD 90	875-895	537	605	395	345	2.316,-	2.683,-
S6-RD 90/100	875-895/ 975-995	537	605	345/445		2.446,-	2.813,-
S6-RD 100/90	975-995/ 875-895	537	605	445/345		2.446,-	2.813,-
S6-RD 100	975-995	537	605	495	445	2.404,-	2.771,-

Bestellhinweis: Unbedingt Tassenradius oder -fabrikat angeben.
Niedrige Schwalleiste (Höhe 16 mm) bei Bestellung angeben.

Optionen	Aufpreis EUR
Glasbeschichtung Glas Plus	332,-
Folierung „Decor 8515“ per qm	298,-
Maßanfertigung (Ausgehend vom nächsten Normmaß)	Aufpreis EUR
Keine Sonderhöhen möglich, Maximale Breite 1200 mm	238,-



SCHWALLPROFIL: Die serienmäßig mitgelieferte hohe Schwalleiste (34 mm) bietet optimalen Spritzwasserschutz. Ohne Schwalleiste ist ein vollkommen barrierefreier Zugang möglich. Auf Wunsch ist eine niedrige (16 mm) Schwalleiste erhältlich.



Ohne
Schwallprofil



Niedriges
Schwallprofil (16 mm)



Hohes
Schwallprofil (34 mm)

KUNDEN- DIENST ERSATZ TEILE

Unser Kundendienst unterstützt Sie beim Aufmaß, bei der Montage und Reklamationsabwicklung. Um die hohen Qualitätsanforderungen zu erfüllen, sind unsere Duschattrennungen seit 2018 mit einer Identnummer versehen. Die Identnummer finden Sie im Bereich der Wandhalterungen/Scharniere unter den Reinigungshinweisen im Innenraum Ihrer Abtrennung.

HINWEIS:

Aufgrund der ÖNORM dürfen im Montagebereich der Duschkabine keine Wasser- oder Stromleitungen verlegt sein. Für eventuelle Bohrschäden in diesem Bereich übernehmen wir keine Haftung. Berechtigte Schadenersatzansprüche gelten nur für Installationen, die von unseren professionellen Monteuren durchgeführt werden.



WALK-IN

JOY | Trennwand Walk-In mit Fixelement im 90° Winkel J-WiF und Trennwand J-TW

JOY WALK-IN TRENNWAND

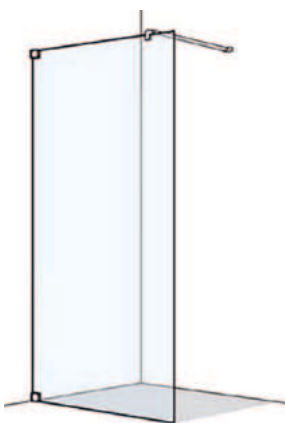

Glasstärke: 8 mm Colli: 1

- 1 Fixteil
- 1 Bügel 1523 mm
- Höhe 2000 mm
- + Bügelhöhe 33 mm

Standard Echtglas klar - ESG, Profil: Silber hochglanz - SHG

Type/ Bestell-Nr.	Maßbereich in mm	Einstiegsbreite in mm	Festelement in mm	Standard EUR
J-WI	< 1000			1.178,-
J-WI	1001-1600			1.265,-

Bestellhinweis: Anschlag links oder rechts bekannt geben.

Optionen Aufpreis EUR

Glasbeschichtung Glas Plus	166,-
ESG satiniert; Spiegelglas	188,-
Teilsatinierung Streifen 900 mm mittig	134,-
Teilsatinierung fließend mittig; ESG satiniert fließend	188,-
Folierung „Decor 8515“ per qm	298,-

Maximale Höhe 2100 mm. Maximale Breite 1600 mm. Aufpreis EUR

Ausnehmung und / oder Schräge	238,-
-------------------------------	-------

WALK-IN TRENNWÄNDE

JOY WALK-IN TRENNWAND MIT PENDELELEMENT

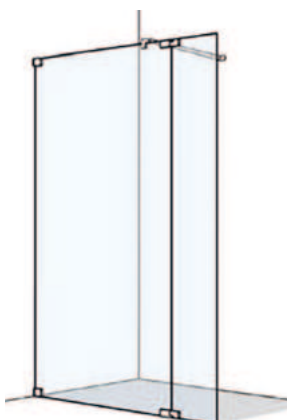

Glasstärke: 8 mm Colli: 1

- 1 Fixteil
- 1 Pendelelement 350 mm
- 1 Bügel 1523 mm
- Höhe 2000 mm
- + Bügelhöhe 33 mm

Standard Echtglas klar - ESG, Profil: Silber hochglanz - SHG

Type/ Bestell-Nr.	Maßbereich in mm	Einstiegsbreite in mm	Festelement in mm	Standard EUR
J-WIP	< 1300			1.584,-
J-WIP	1301-1950			1.887,-

Bestellhinweis: Anschlag links oder rechts bekannt geben.

Optionen Aufpreis EUR

Glasbeschichtung Glas Plus	166,-
ESG satiniert; Spiegelglas	188,-
Teilsatinierung Streifen 900 mm mittig	134,-
Teilsatinierung fließend mittig; ESG satiniert fließend	188,-
Folierung „Decor 8515“ per qm	298,-

Maximale Höhe 2100 mm. Maximale Breite 1950 mm. Aufpreis EUR

Ausnehmung und / oder Schräge	238,-
-------------------------------	-------

Pendelelementbreiten von 300 bis 850 mm möglich.

JOY WALK-IN TRENNWAND MIT FIXELEMENT IM 90° WINKEL

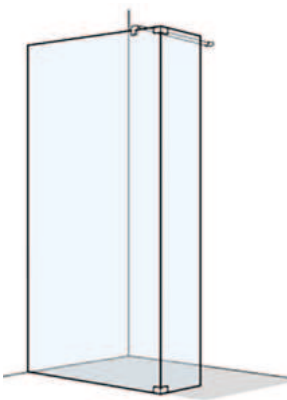

Glasstärke: 8 mm Colli: 1

- 1 Fixteil
- 1 Fixelement 350 mm
- 1 Bügel 1523 mm
- Höhe 2000 mm
- + Bügelhöhe 33 mm

Standard Echtglas klar - ESG, Profil: Silber hochglanz - SHG

Type/ Bestell-Nr.	Maßbereich in mm	Einstiegsbreite in mm	Festelement in mm	Standard EUR
J-WIF	< 1000			1.393,-
J-WIF	1001-1600			1.690,-

Bestellhinweis: Anschlag links oder rechts bekannt geben.

Optionen Aufpreis EUR

Glasbeschichtung Glas Plus	166,-
ESG satiniert; Spiegelglas	188,-
Teilsatinierung Streifen 900 mm mittig	134,-
Teilsatinierung fließend mittig; ESG satiniert fließend	188,-
Folierung „Decor 8515“ per qm	298,-

Maximale Höhe 2100 mm. Maximale Breite 1600 mm. Aufpreis EUR

Ausnehmung und/oder Schräge	238,-
-----------------------------	-------

WALK-IN TRENNWÄNDE

JOY1 WALK-IN TRENNWAND MIT PENDELELEMENT

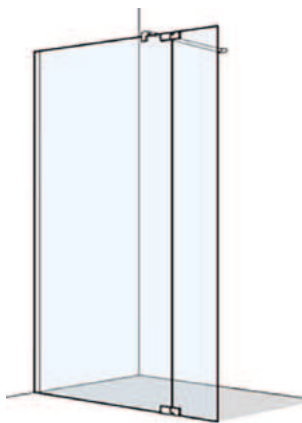

Glasstärke: 8 mm Colli: 1

1 Fixteil
1 Pendelelement 350 mm
1 Bügel 1523 mm
Höhe 2000 mm
+ Bügelhöhe 33 mm

Standard Echtglas klar - ESG, Profil: Silber hochglanz - SHG

Type/ Bestell-Nr.	Verstellbereich in mm	Einstiegsbreite in mm	Festelement in mm	Standard EUR
J1-WIP 120	1190-1205		829	1.428,-
J1-WIP 140	1390-1405		1029	1.516,-
J1-WIP 160	1590-1605		1229	1.566,-

Bestellhinweis: Anschlag links oder rechts bekannt geben.

Optionen	Aufpreis EUR
Glasbeschichtung Glas Plus	166,-
ESG satiniert; Spiegelglas	188,-
Teilsatinierung Streifen 900 mm mittig	134,-
Teilsatinierung fließend mittig; ESG satiniert fließend	188,-
Folierung „Decor 8515“ per qm	298,-

Maßanfertigung (Ausgehend vom nächsten Normmaß)	Aufpreis EUR
Maximale Höhe 2100 mm, Maximale Breite 1950 mm	238,-
Ausnehmung und / oder Schräge	238,-

Pendelelementbreiten von 300 bis 850 mm möglich.

JOY1 WALK-IN TRENNWAND MIT FIXELEMENT IM 90° WINKEL

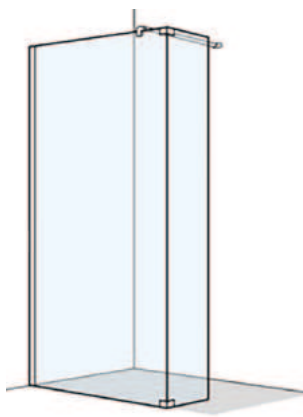

Glasstärke: 8 mm Colli: 1

1 Fixteil
1 Fixelement 350 mm
1 Bügel 1523 mm
Höhe 2000 mm
+ Bügelhöhe 33 mm

Standard Echtglas klar - ESG, Profil: Silber hochglanz - SHG

Type/ Bestell-Nr.	Verstellbereich in mm	Einstiegsbreite in mm	Festelement in mm	Standard EUR
J1-WIF 120	1163-1178			1.154,-
J1-WIF 140	1363-1378			1.253,-
J1-WIF 160	1563-1578			1.339,-

Bestellhinweis: Anschlag links oder rechts bekannt geben.

Optionen	Aufpreis EUR
Glasbeschichtung Glas Plus	166,-
ESG satiniert; Spiegelglas	188,-
Teilsatinierung Streifen 900 mm mittig	134,-
Teilsatinierung fließend mittig; ESG satiniert fließend	188,-
Folierung „Decor 8515“ per qm	298,-

Maßanfertigung (Ausgehend vom nächsten Normmaß)	Aufpreis EUR
Maximale Höhe 2100 mm, Maximale Breite 1600 mm	238,-
Ausnehmung und / oder Schräge	238,-

WALK-IN TRENNWÄNDE

VISION WALK-IN SCHIEBETÜR

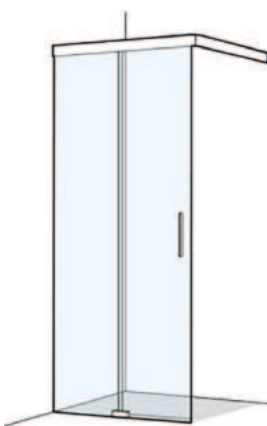

Glasstärke: 8 mm Colli: 2

1 Fixteil, 1 Schiebetür
Höhe 2000 mm

Standard Echtglas klar - ESG, Profil: Silber hochglanz - SHG

Type/ Bestell-Nr.	Maßbereich der Breite in mm	Einstiegsbreite in mm	Festelement in mm	Standard EUR
V-WDS2	770-1500/400-1220			1.982,-
V-WDS2	1501-1820/400-1220			2.200,-

Bestellhinweis: Dekorfarbe bekanntgeben: Nero, Fumo, Menta, Bianco, Silber hochglanz. Fixteil Links oder Rechts sowie Bügelänge angeben.

Optionen	Aufpreis EUR
Glasbeschichtung Glas Plus	166,-
ESG satiniert; Spiegelglas	188,-
Teilsatinierung Streifen 900 mm mittig	134,-
Teilsatinierung fließend mittig; ESG satiniert fließend	188,-
Folierung „Decor 8515“ per qm	298,-

Maximale Höhe 2200 mm. Maximale Breite 1820 mm.

VISION 1 WALK-IN SCHIEBETÜR 2-TEILIG

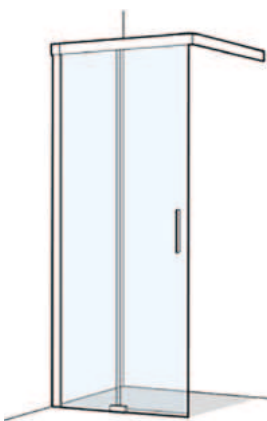

Glasstärke: 8 mm Colli: 2

1 Fixteil, 1 Schiebetür
Höhe 2000 mm

Standard Echtglas klar - ESG, Profil: Silber hochglanz - SHG

Type/ Bestell-Nr.	Verstellbereich der Breite in mm	Einstiegsbreite in mm	Festelement in mm	Standard EUR
V1-WDS2 120	1168-1183		546	1.882,-
V1-WDS2 140	1368-1383		646	1.882,-
V1-WDS2 160	1568-1583		746	2.091,-
V1-WDS2 180	1768-1783		846	2.091,-

Bestellhinweis: Fixteil Links oder Rechts angeben.

Optionen	Aufpreis EUR
Glasbeschichtung Glas Plus	166,-
ESG satiniert; Spiegelglas	188,-
Teilsatinierung Streifen 900 mm mittig	134,-
Teilsatinierung fließend mittig; ESG satiniert fließend	188,-
Folierung „Decor 8515“ per qm	298,-

Maßanfertigung (Ausgehend vom nächsten Normmaß)	Aufpreis EUR
Höhe max. 2200 mm. Breite max. 1820 mm	238,-
Ausnehmung und / oder Schräge	238,-

WALK-IN TRENNWÄNDE

SPiRiT S1 WALK-IN TRENNWAND



Glasstärke: 8 mm Colli: 1

- 1 Fixteil
- Höhe 2000 mm
- 1 Bügel 1600 mm
- + Bügelhöhe 6 mm

Standard Echtglas klar - ESG mit Glas Plus Beschichtung, Profil: Silber poliert - SPO

Type/ Bestell-Nr.	Verstellbereich der Breite in mm	Einstiegsbreite in mm	Festelement in mm	Standard EUR
S1-WTW 60	590-605			809,-
S1-WTW 70	690-705			830,-
S1-WTW 80	790-805			866,-
S1-WTW 90	890-905			912,-
S1-WTW 100	990-1005			956,-
S1-WTW 120	1190-1205			976,-
S1-WTW 140	1390-1405			1.072,-

Optionen Aufpreis EUR

ESG satiniert; Spiegelglas	188,-
Teilsatinierung Streifen 900 mm mittig	134,-
Teilsatinierung fließend mittig; ESG satiniert fließend	188,-
Folierung „Decor 8515“ per qm	298,-

Maßanfertigung (Ausgehend vom nächsten Normmaß) Aufpreis EUR

Maximale Höhe 2100 mm, Maximale Breite 1600 mm	238,-
Ausnehmung und / oder Schräge	238,-

MODDE WALK IN SCHIEBETÜR 2-TEILIG

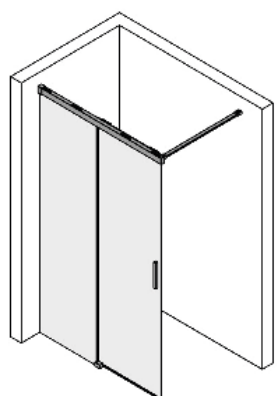

Glasstärke: 6mm
Colli: 1-2

- 1 Fixteil
- 1 Schiebeelement
- Höhe 2000 mm

Standard 1 Echtglas klar - ESG mit Glas Plus Beschichtung, Profil: silber matt - SMA

Standard 2 Echtglas klar - ESG mit Glas Plus Beschichtung, Profil: silber poliert - SPO

Standard 3 Echtglas klar - ESG mit Glas Plus Beschichtung, Profil: schwarz matt - SWM

Type/ Bestell-Nr.	Maßbereich in mm	Einstiegs- breite in mm	Festele- ment in mm	Standard 1 EUR	Standard 2 EUR	Standard 3 EUR
M-WDS2	790-1000			1.675,-	1.771,-	2.089,-
M-WDS2	1001-1450			1.779,-	1.875,-	2.193,-

Bestellhinweis: Fixteil Links od. Rechts angeben

Optionen Aufpreis EUR

ESG satiniert; Spiegelglas	188,-
Teilsatinierung Streifen 900 mm mittig	134,-
Teilsatinierung fließend mittig; ESG satiniert fließend	188,-

Maßanfertigung (Ausgehend vom nächsten Normmaß) Aufpreis EUR

Höhe max. 2200 mm. Breite max. 1450 mm	238,-
Ab Höhe 2001 mm: Breite max. 1250 mm	238,-
Ausnehmung und / oder Schräge	238,-

WALK-IN TRENNWÄNDE

MODDE 1 WALK IN SCHIEBETÜR 2-TEILIG

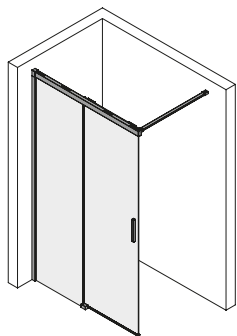

Glasstärke: 6mm
Colli: 1-2

1 Fixteil
1 Schiebeelement
Höhe 2000 mm

Standard 1 Echtglas klar - ESG mit Glas Plus Beschichtung, Profil: silber matt - SMA
Standard 2 Echtglas klar - ESG mit Glas Plus Beschichtung, Profil: silber poliert - SPO
Standard 3 Echtglas klar - ESG mit Glas Plus Beschichtung, Profil: schwarz matt - SWM

Type/ Bestell-Nr.	Verstellbereich in mm	Einstiegsbreite in mm	Festelement in mm	Standard 1 EUR	Standard 2 EUR	Standard 3 EUR
M1-WDS2 100	975-990		447	1.357,-	1.453,-	1.771,-
M1-WDS2 110	1075-1090		497	1.357,-	1.453,-	1.771,-
M1-WDS2 120	1175-1190		547	1.357,-	1.453,-	1.771,-
M1-WDS2 140	1375-1390		647	1.454,-	1.550,-	1.868,-

Bestellhinweis: Fixteil Links od. Rechts angeben

Optionen	Aufpreis EUR
ESG satiniert; Spiegelglas	188,-
Teilsatinierung Streifen 900 mm mittig	134,-
Teilsatinierung fließend mittig; ESG satiniert fließend	188,-

Maßanfertigung (Ausgehend vom nächsten Normmaß)	Aufpreis EUR
Höhe max. 2200 mm. Breite max. 1450 mm	238,-
Ab Höhe 2001 mm: Breite max. 1250 mm	238,-
Ausnehmung und / oder Schräge	238,-

TOP-SELLER

INFO@BADUSCHO.AT | + 43 22 30 28 05 0



ANFRAGEN



WALK-IN TRENNWÄNDE

SOUL WALK-IN TRENNWAND

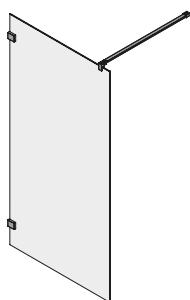

Standard 1 Echtglas klar - ESG mit Glas Plus Beschichtung, Profil: Silber hochglanz - SHG

Standard 2 Echtglas klar - ESG mit Glas Plus Beschichtung, Profil: Schwarz matt - SWM

Type/ Bestell-Nr.	Maßbereich der Breite in mm	Einstiegs- breite in mm	Festele- ment in mm	Standard 1 EUR	Standard 2 EUR
SO-WI	120 - 999			940,-	1.219,-
SO-WI	1000 - 1299			1.035,-	1.314,-
SO-WI	1300 - 1650			1.065,-	1.344,-

Bestellhinweis: Anschlag links oder rechts bekanntgeben

Glasstärke: 8 mm
Colli: 1

Höhe 2000 mm
1 Bügel 1523 mm
+ Bügelhöhe 33 mm

Optionen	Aufpreis
ESG satiniert; Spiegelglas	188,-
Teilsatinierung Streifen 900 mm mittig	134,-
Teilsatinierung fließend mittig; ESG satiniert fließend	188,-
Sonderfarbe	auf Anfrage

Maßanfertigung (Ausgehend vom nächsten Normmaß)	Aufpreis EUR
Maximale Höhe 2200 mm. Maximale Breite 1650 mm.	238,-
Ausnehmung und / oder Schräge	238,-

SOUL WALK-IN TRENNWAND MIT PENDELELEMENT

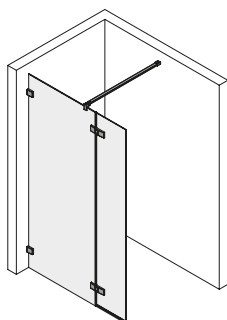

Standard 1 Echtglas klar - ESG mit Glas Plus Beschichtung, Profil: Silber hochglanz - SHG

Standard 2 Echtglas klar - ESG mit Glas Plus Beschichtung, Profil: Schwarz matt - SWM

Type/ Bestell-Nr.	Maßbereich der Breite in mm	Einstiegs- breite in mm	Fest- element in mm	Standard 1 EUR	Standard 2 EUR
SO-WIP	450 - 1199			1.645,-	1.924,-
SO-WIP	1200 - 2150			1.932,-	2.211,-

Bestellhinweis: Anschlag links oder rechts bekanntgeben

Glasstärke:
Pendelelement
6 mm
Fixteil 8 mm
Colli: 1-2

1 Fixteil
1 Pendelelement
Höhe 2000 mm
1 Bügel 1523 mm
+ Bügelhöhe 33 mm

Optionen	Aufpreis EUR
ESG satiniert, Spiegelglas	188,-
Teilsatinierung Streifen 900 mm mittig	134,-
Teilsatinierung fließend mittig, ESG satiniert fließend	188,-
Sonderfarbe	auf Anfrage

Maximale Höhe 2100 mm. Maximale Breite 2150 mm.	Aufpreis EUR
Ausnehmung und / oder Schräge	238,-

WALK-IN TRENNWÄNDE

SOUL WALK-IN TRENNWAND MIT FESTELEMENT IM 90° WINKEL

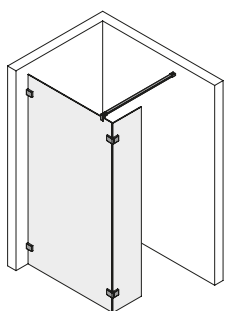

Glasstärke: 8 mm
Colli: 1-2

2 Fixteile
Höhe 2000 mm
1 Bügel 1523 mm
+ Bügelhöhe 33 mm

Standard 1 Echtglas klar - ESG mit Glas Plus Beschichtung, Profil: Silber hochglanz - SHG

Standard 2 Echtglas klar - ESG mit Glas Plus Beschichtung, Profil: Schwarz matt - SWM

Type/ Bestell-Nr.	Maßbereich bereich der Breite in mm	Einstiegs- breite in mm	Fest- element in mm	Standard 1 EUR	Standard 2 EUR
SO-WIF	220 - 1099			1.506,-	1.785,-
SO-WIF	1100 - 1875			1.790,-	2.069,-

Bestellhinweis: Anschlag links oder rechts bekanntgeben

Optionen	Aufpreis EUR
ESG satiniert, Spiegelglas	188,-
Teilsatinierung Streifen 900 mm mittig	134,-
Teilsatinierung fließend mittig, ESG satiniert fließend	188,-
Sonderfarbe	auf Anfrage

Maximale Höhe 2100 mm. Maximale Breite 1675 mm.	Aufpreis EUR
Standardhöhe 2000 mm. Maximale Breite 1875 mm	238,-
Ausnehmung und / oder Schräge	238,-

SOUL WALK-IN FALTÜRE MIT FESTELEMENT 3-TEILIG

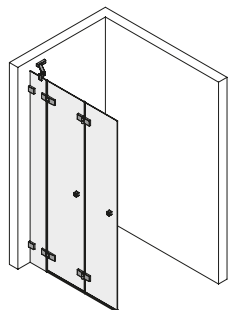

Glasstärke: 8/6 mm
Colli: 1-2

2 Falttürelemente
6 mm
1 Fixteil 8 mm
Schwalleiste 6 mm
Höhe 2000 mm
+Eckkonsolenhöhe
33 mm

Standard 1 Echtglas klar - ESG mit Glas Plus Beschichtung, Profil: Silber hochglanz - SHG

Standard 2 Echtglas klar - ESG mit Glas Plus Beschichtung, Profil: Schwarz matt - SWM

Type/ Bestell-Nr.	Maßbereich der Breite in mm	Einstiegs- breite in mm	Fest- element in mm	Standard 1 EUR	Standard 2 EUR
SO-WIFAT	750 - 999		180-500	1.639,-	2.014,-
SO-WIFAT	1000 - 1250		180-500	1.859,-	2.234,-

Bestellhinweis: Anschlag links oder rechts bekanntgeben

Optionen	Aufpreis EUR
ESG satiniert, Spiegelglas	188,-
Teilsatinierung Streifen 900 mm mittig	134,-
Teilsatinierung fließend mittig, ESG satiniert fließend	188,-
Sonderfarbe	auf Anfrage

Maximale Höhe 2100 mm. Maximale Breite 1250 mm.	Aufpreis EUR
Ausnehmung und / oder Schräge	238,-

WALK-IN TRENNWÄNDE

SOUL 1 WALK-IN TRENNWAND

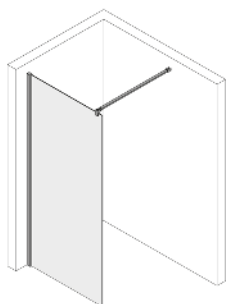

Glasstärke: 8 mm
Colli: 1

Höhe 2000 mm
1 Bügel 1523 mm
+ Bügelhöhe 33 mm

Standard 1 Echtglas klar - ESG mit Glas Plus Beschichtung, Profil: Silber hochglanz - SHG

Standard 2 Echtglas klar - ESG mit Glas Plus Beschichtung, Profil: Schwarz matt - SWM

Type/ Bestell-Nr.	Verstellbereich in mm bei Montage auf Tasse	Einstiegs- breite in mm	Festele- ment in mm	Standard 1 EUR	Standard 2 EUR
SO1-WI 70	675 - 690			725,-	1.004,-
SO1-WI 80	775 - 790			725,-	1.004,-
SO1-WI 90	875 - 890			750,-	1.029,-
SO1-WI 100	975 - 990			789,-	1.068,-
SO1-WI 120	1175 - 1190			851,-	1.130,-
SO1-WI 140	1375 - 1390			865,-	1.144,-
SO1-WI 160	1575 - 1590			884,-	1.163,-

Bestellhinweis: Anschlag links oder rechts bekanntgeben

Type/ Bestell-Nr.	Verstellbereich in mm bei Montage auf Boden	Einstiegs- breite in mm	Festele- ment in mm	Standard 1 EUR	Standard 2 EUR
SO1-WIBO 75	685 - 700			725,-	1.004,-
SO1-WIBO 80	785 - 800			725,-	1.004,-
SO1-WIBO 90	885 - 900			750,-	1.029,-
SO1-WIBO 100	985 - 1000			789,-	1.068,-
SO1-WIBO 120	1185 - 1200			851,-	1.130,-
SO1-WIBO 140	1385 - 1400			865,-	1.144,-
SO1-WIBO 160	1585 - 1600			884,-	1.163,-

Bestellhinweis: Anschlag links oder rechts bekanntgeben

Optionen	Aufpreis EUR
ESG satiniert; Spiegelglas	188,-
Teilsatinierung Streifen 900 mm mittig	134,-
Teilsatinierung fließend mittig; ESG satiniert fließend	188,-
Sonderfarbe	auf Anfrage

Maßanfertigung (Ausgehend vom nächsten Normmaß)	Aufpreis EUR
Maximale Höhe 2100 mm. Maximale Breite 1650 mm.	238,-
Ausnehmung und / oder Schräge	238,-

WALK-IN TRENNWÄNDE

SOUL 1 WALK-IN TRENNWAND MIT PENDELELEMENT

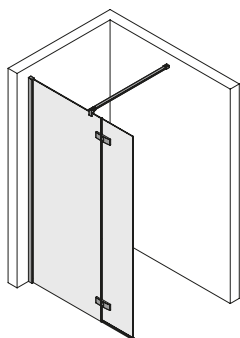

Glasstärke:
Pendelelement 6 mm
Fixteil 8 mm
Colli: 1-2

1 Fixteil
1 Pendelelement
350 mm
Höhe 2000 mm
Bügel 1523 mm
+ Bügelhöhe 33 mm

Standard 1 Echtglas klar - ESG mit Glas Plus Beschichtung, Profil: Silber hochglanz - SHG

Standard 2 Echtglas klar - ESG mit Glas Plus Beschichtung, Profil: Schwarz matt - SWM

Type/ Bestell-Nr.	Verstellbereich in mm bei Montage auf Tasse	Einstiegs- breite in mm	Fest- element in mm	Standard 1 EUR	Standard 2 EUR
SO1-WIP 100	975-990			1.464,-	1.743,-
SO1-WIP 120	1175-1190			1.508,-	1.787,-
SO1-WIP 130	1275-1290			1.547,-	1.826,-
SO1-WIP 140	1375-1390			1.585,-	1.864,-
SO1-WIP 160	1575-1590			1.630,-	1.909,-

Bestellhinweis: Anschlag links oder rechts bekanntgeben

Type/ Bestell-Nr.	Verstellbereich in mm bei Montage auf Boden	Einstiegs- breite in mm	Fest- element in mm	Standard 1 EUR	Standard 2 EUR
SO1-WIPBO 100	985-1000			1.464,-	1.743,-
SO1-WIPBO 120	1185-1200			1.508,-	1.787,-
SO1-WIPBO 130	1285-1300			1.547,-	1.826,-
SO1-WIPBO 140	1385-1400			1.585,-	1.864,-
SO1-WIPBO 160	1585-1600			1.630,-	1.909,-

Optionen	Aufpreis EUR
ESG satiniert, Spiegelglas	188,-
Teilsatinierung Streifen 900 mm mittig	134,-
Teilsatinierung fließend mittig, ESG satiniert fließend	188,-
Sonderfarbe	auf Anfrage

Maßanfertigung (Ausgehend vom nächsten Normmaß)	Aufpreis EUR
Maximale Höhe 2100 mm, Maximale Breite 2150 mm	238,-
Ausnehmung und / oder Schräge	238,-

WALK-IN TRENNWÄNDE

SOUL 1 WALK-IN TRENNWAND MIT FIXTEIL IM 90° WINKEL

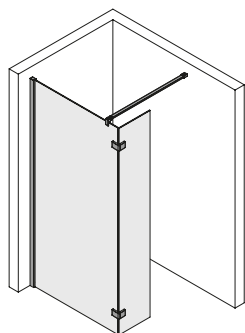

Glasstärke: 8 mm
Colli: 1-2

1 Fixteil
1 Fixelement 350 mm
Höhe 2000 mm
Bügel 1523 mm
+ Bügelhöhe 33 mm

Standard 1 Echtglas klar - ESG mit Glas Plus Beschichtung, Profil: Silber hochglanz - SHG

Standard 2 Echtglas klar - ESG mit Glas Plus Beschichtung, Profil: Schwarz matt - SWM

Type/ Bestell-Nr.	Verstellbereich in mm bei Montage auf Tasse	Einstiegs- breite in mm	Festele- ment in mm	Standard 1 EUR	Standard 2 EUR
SO1-WIF 100	975 - 990			1.238,-	1.517,-
SO1-WIF 120	1175 - 1190			1.283,-	1.562,-
SO1-WIF 140	1375 - 1390			1.360,-	1.639,-
SO1-WIF 160	1575 - 1590			1.403,-	1.682,-

Bestellhinweis: Anschlag links oder rechts bekanntgeben

Type/ Bestell-Nr.	Verstellbereich in mm bei Montage auf Boden	Einstiegs- breite in mm	Festele- ment in mm	Standard 1 EUR	Standard 2 EUR
SO1-WIFBO 100	985 - 1000			1.238,-	1.517,-
SO1-WIFBO 120	1185 - 1200			1.283,-	1.562,-
SO1-WIFBO 140	1385 - 1400			1.360,-	1.639,-
SO1-WIFBO 160	1585 - 1600			1.403,-	1.682,-

Bestellhinweis: Anschlag links oder rechts bekanntgeben

Optionen	Aufpreis EUR
ESG satiniert; Spiegelglas	188,-
Teilsatinierung Streifen 900 mm mittig	134,-
Teilsatinierung fließend mittig; ESG satiniert fließend	188,-
Sonderfarbe	auf Anfrage

Maßanfertigung (Ausgehend vom nächsten Normmaß)	Aufpreis EUR
Maximale Höhe 2100 mm. Maximale Breite 1850 mm.	238,-
Ausnehmung und / oder Schräge	238,-



WALK-IN TRENNWÄNDE

BLISS WALK-IN TRENNWAND

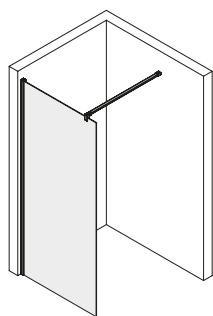

Glasstärke: 6 mm
Colli: 1

1 Fixteil
Höhe 2000 mm
Bügellänge
1523 mm
+ Bügelhöhe
33 mm

Std. 1 Echtglas klar - ESG, Profil: Silber matt - SMA **Std. 2** Echtglas klar - ESG, Profil: Silber poliert - SPO

Type/ Bestell-Nr.	Verstellbereich in mm bei Montage auf Tasse	Einstiegs- breite in mm	Festelement in mm	Standard 1 EUR	Standard 2 EUR
BL-WI 75	725 - 740			563,-	651,-
BL-WI 80	775 - 790			563,-	651,-
BL-WI 90	875 - 890			563,-	651,-
BL-WI 100	975 - 990			679,-	767,-
BL-WI 110	1075 - 1090			679,-	767,-
BL-WI 120	1175 - 1190			679,-	767,-
BL-WI 140	1375 - 1390			779,-	867,-

Std. 1 Echtglas klar - ESG, Profil: Silber matt - SMA **Std. 2** Echtglas klar - ESG, Profil: Silber poliert - SPO

Type/ Bestell-Nr.	Verstellbereich in mm bei Montage auf Boden	Einstiegs- breite in mm	Festelement in mm	Standard 1 EUR	Standard 2 EUR
BL-WIBO 75	735 - 750			563,-	651,-
BL-WIBO 80	785 - 800			563,-	651,-
BL-WIBO 90	885 - 900			563,-	651,-
BL-WIBO 100	985 - 1000			679,-	767,-
BL-WIBO 110	1085 - 1100			679,-	767,-
BL-WIBO 120	1185 - 1200			679,-	767,-
BL-WIBO 140	1385 - 1400			779,-	867,-

Optionen	Aufpreis EUR
Glasbeschichtung Glas Plus	166,-
ESG satiniert; Spiegelglas	188,-
Teilsatinierung 900 mm Streifen mittig	134,-
Teilsatinierung fließend mittig; ESG satiniert fließend	188,-
Sonderfarben	auf Anfrage

Maßanfertigung (ausgehend vom nächsten Normmaß)	Aufpreis EUR
Maximale Höhe: 2200 mm Maximale Breite: 1400 mm	162,-
Ausnehmung und / oder Schräge	162,-

WALK-IN TRENNWÄNDE

BLISS WALK-IN TRENNWAND MIT PENDELELEMENT

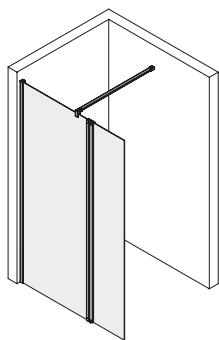

Glasstärke: 6 mm
Colli: 1

1 Fixteil
Höhe 2000 mm
1 Pendelelement
319 mm
Bügellänge
1523 mm
+ Bügelhöhe
33 mm

Std. 1 Echtglas klar - ESG, Profil: Silber matt - SMA **Std. 2** Echtglas klar - ESG, Profil: Silber poliert - SPO

Type/ Bestell-Nr.	Verstellbereich in mm bei Montage auf Tasse	Einstiegs- breite in mm	Festelement in mm	Standard 1 EUR	Standard 2 EUR
BL-WIP 120	1175 - 1190		822	956,-	1.055,-
BL-WIP 130	1275 - 1290		922	974,-	1.073,-
BL-WIP 140	1375 - 1390		1022	992,-	1.091,-
BL-WIP 160	1575 - 1590		1222	1.029,-	1.128,-

Bestellhinweis: Anschlag links oder rechts bekanntgeben

Std. 1 Echtglas klar - ESG, Profil: Silber matt - SMA **Std. 2** Echtglas klar - ESG, Profil: Silber poliert - SPO

Type/ Bestell-Nr.	Verstellbereich in mm bei Montage auf Boden	Einstiegs- breite in mm	Festelement in mm	Standard 1 EUR	Standard 2 EUR
BL-WIPBO 120	1185 - 1200		832	956,-	1.055,-
BL-WIPBO 130	1285 - 1300		932	974,-	1.073,-
BL-WIPBO 140	1385 - 1400		1032	992,-	1.091,-
BL-WIPBO 160	1585 - 1600		1232	1.029,-	1.128,-

Bestellhinweis: Anschlag links oder rechts bekanntgeben

Optionen	Aufpreis EUR
Glasbeschichtung Glas Plus	166,-
ESG satiniert; Spiegelglas	188,-
Teilsatinierung 900 mm Streifen mittig	134,-
Teilsatinierung fließend mittig; ESG satiniert fließend	188,-
Sonderfarben	auf Anfrage

Maßanfertigung (ausgehend vom nächsten Normmaß)	Aufpreis EUR
Maximale Höhe: 2200 mm Maximale Breite: 1600 mm	162,-
Ausnehmung und / oder Schräge	- 162,-



WALK-IN TRENN WÄNDE

NEW BASIC WALK-IN TRENNWAND

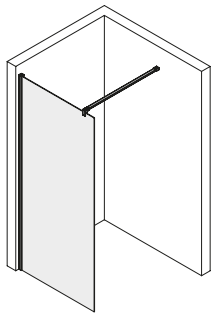

Std. 1 Echtglas klar - ESG, Profil: Silber matt - SMA

Type/ Bestell-Nr.	Verstellbereich in mm bei Montage auf Tasse	Einstiegs- breite in mm	Festelement in mm	Standard 1 EUR
NB-WI 80	780 - 800			452,-
NB-WI 90	880 - 900			483,-
NB-WI 100	980 - 1000			514,-
NB-WI 120	1180 - 1200			576,-
NB-WI 140	1380 - 1400			679,-

Glasstärke: 6 mm
Colli: 1

Höhe 2000 mm
Quertraverse
1300 mm (inkl.)
Gesamthöhe m.
Traverse: 2030 mm

Anschlag:
variabel links
oder rechts

Optionen	Aufpreis EUR
Glasbeschichtung Glas Plus	166,-

Maßanfertigung (ausgehend vom nächsten Normmaß)	Aufpreis EUR
Maximale Höhe: 2000 mm Maximale Breite: 185 - 1400 mm	98,-
Ausnehmung und / oder Schräge	134,-

**AKTUELLE
VERKAUFS-
UNTERLAGEN
BESTELLEN...**



INFO@BADUSCHO.AT | + 43 22 30 28 05 0





NEW BASIC | Walk-In NB-WI | SMA ESG klar

BAD EWANNEN ABTREN NUNGEN



BADEWANNEN-ABTRENNUNGEN

VISION1 WALK-IN SCHIEBETÜR



Glasstärke: 8 mm
Colli: 2

1 Fixteil, 1 Schiebetür
1 Bügel 1200 mm
Höhe 1600 mm

Standard Echtglas klar - ESG, Profil: Silber hochglanz - SHG

Type/ Bestell-Nr.	Verstellbereich der Breite in mm	Einstiegsbreite in mm	Festelement in mm	Standard EUR
V1-BDS2 140	1385-1400		670	1.882,-
V1-BDS2 160	1585-1620		770	2.091,-

Bestellhinweis: Dekorfarbe bekanntgeben: Nero, Fumo, Menta, Bianco, Silber hochglanz.
Anschlag Links oder Rechts angeben.

Optionen	Aufpreis EUR
Glasbeschichtung Glas Plus	166,-
ESG satiniert; Spiegelglas	188,-
Teilsatinierung Streifen 900 mm mittig, Teilsatinto fließend	134,-
Teilsatinierung fließend mittig; ESG satiniert fließend	188,-
Folierung „Decor 8515“ per qm	298,-

Maßanfertigung (Ausgehend vom nächsten Normmaß)	Aufpreis EUR
Maximale Höhe 2200 mm, Breite min. 770 mm, Breite max. 820 mm	238,-
Ausnehmung und / oder Schräge	238,-

WANNEN WELTEN...



NEU DEFINIERT!

INFO@BADUSCHO.AT | + 43 22 30 28 05 0



BADEWANNEN-ABTRENNUNGEN

MODDE WALK IN SCHIEBETÜR 2-TEILIG

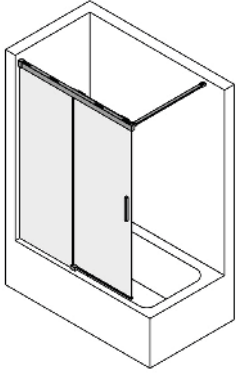

Glasstärke: 6mm
Colli: 1-2

1 Fixteil
1 Schiebeelement
1 Bügel 1200 mm
Höhe 2000 mm

Standard 1 Echtglas klar - ESG mit Glas Plus Beschichtung, Profil: silber matt - SMA
Standard 2 Echtglas klar - ESG mit Glas Plus Beschichtung, Profil: silber poliert - SPO
Standard 3 Echtglas klar - ESG mit Glas Plus Beschichtung, Profil: schwarz matt - SWM

Type/ Bestell-Nr.	Maßbereich in mm	Einstiegs- breite in mm	Festelement in mm	Standard 1 EUR	Standard 2 EUR	Standard 3 EUR
M-BWDS2	790-1000			1.675,-	1.771,-	2.089,-
M-BWDS2	1001-1450			1.779,-	1.875,-	2.193,-

Bestellhinweis: Anschlag Links od. Rechts beknangeben

Optionen	Aufpreis EUR
ESG satiniert; Spiegelglas	188,-
Teilsatinierung Streifen 900 mm mittig	134,-
Teilsatinierung fließend mittig; ESG satiniert fließend	188,-
Sonderfarben	auf Anfrage

Höhe max. 2200 mm, Breite max. 1450 mm

Maßanfertigung (Ausgehend vom nächsten Normmaß)	Aufpreis EUR
Maximale Höhe 2200 mm, Maximale Breite 1450 mm	238,-
Ausnehmung und / oder Schräge	238,-



BADEWANNEN-ABTRENNUNGEN

MODDE SCHIEBETÜR 2-TEILIG IN NISCHE

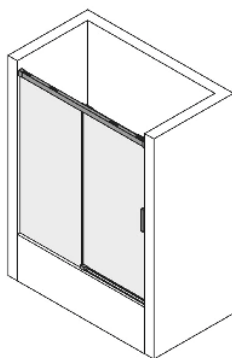

Glasstärke: 6mm
Colli: 1-2

1 Fixteil
1 Schiebeelement
Höhe 2000 mm

- Standard 1** Echtglas klar - ESG mit Glas Plus Beschichtung, Profil: silber matt - SMA
Standard 2 Echtglas klar - ESG mit Glas Plus Beschichtung, Profil: silber poliert - SPO
Standard 3 Echtglas klar - ESG mit Glas Plus Beschichtung, Profil: schwarz matt - SWM

Type/ Bestell-Nr.	Maßbereich in mm	Einstiegs- breite in mm	Festelement in mm	Standard 1 EUR	Standard 2 EUR	Standard 3 EUR
M-BDS2N	790-1200			1.675,-	1.771,-	2.089,-
M-BDS2N	1201-1850			2.029,-	2.125,-	2.443,-

Bestellhinweis: Fixteil Links od. Rechts bekanntgeben

Optionen	Aufpreis EUR
ESG satiniert; Spiegelglas	188,-
Teilsatinierung Streifen 900 mm mittig	134,-
Teilsatinierung fließend mittig; ESG satiniert fließend	188,-
Sonderfarben	auf Anfrage
Maßanfertigung (Ausgehend vom nächsten Normmaß)	Aufpreis EUR
Maximale Höhe 2200 mm, Maximale Breite 1850 mm	238,-
Ausnehmung und / oder Schräge	238,-

MODDE SCHIEBETÜR 2-TEILIG FÜR TRENNWAND

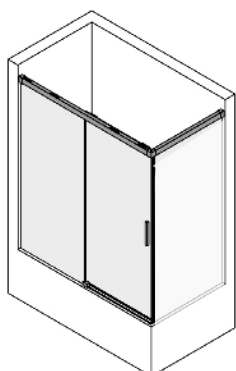

Glasstärke: 6mm
Colli: 1-2

1 Fixteil
1 Schiebeelement
Höhe 2000 mm

- Standard 1** Echtglas klar - ESG mit Glas Plus Beschichtung, Profil: silber matt - SMA
Standard 2 Echtglas klar - ESG mit Glas Plus Beschichtung, Profil: silber poliert - SPO
Standard 3 Echtglas klar - ESG mit Glas Plus Beschichtung, Profil: schwarz matt - SWM

Type/ Bestell-Nr.	Maßbereich in mm	Einstiegs- breite in mm	Festelement in mm	Standard 1 EUR	Standard 2 EUR	Standard 3 EUR
M-BDS2TW	790-1200			1.675,-	1.771,-	2.089,-
M-BDS2TW	1201-1850			2.029,-	2.125,-	2.443,-

Bestellhinweis: Fixteil Links od. Rechts bekanntgeben

Optionen	Aufpreis EUR
ESG satiniert; Spiegelglas	188,-
Teilsatinierung Streifen 900 mm mittig	134,-
Teilsatinierung fließend mittig; ESG satiniert fließend	188,-
Sonderfarben	auf Anfrage
Maßanfertigung (Ausgehend vom nächsten Normmaß)	Aufpreis EUR
Maximale Höhe 2200 mm, Maximale Breite 1850 mm	238,-
Ausnehmung und / oder Schräge	238,-

BADEWANNEN-ABTRENNUNGEN

MODDE 1 WALK-IN SCHIEBETÜR 2-TEILIG

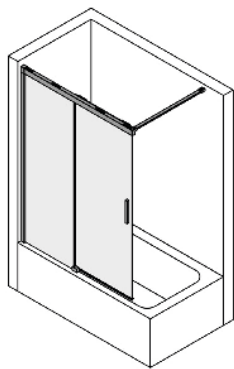

Glasstärke: 6mm
Colli: 1-2

1 Fixteil
1 Schiebeelement
Höhe 1600 mm
Bügel 1200 mm
kürzen bauseits
möglich

Standard 1 Echtglas klar - ESG mit Glas Plus Beschichtung, Profil: silber matt - SMA
Standard 2 Echtglas klar - ESG mit Glas Plus Beschichtung, Profil: silber poliert - SPO
Standard 3 Echtglas klar - ESG mit Glas Plus Beschichtung, Profil: schwarz matt - SWM

Type/ Bestell-Nr.	Verstell- bereich in mm	Einstiegs- breite in mm	Festele- ment in mm	Standard 1 EUR	Standard 2 EUR	Standard 1 EUR
M1-BWDS2 120	1175-1190		547	1.357,-	1.453,-	1.771,-
M1-BWDS2 140	1375-1390		647	1.454,-	1.550,-	1.868,-

Bestellhinweis: Anschlag Links od. Rechts bekanntgeben

Optionen Aufpreis EUR

ESG satiniert; Spiegelglas	188,-
Teilsatinierung Streifen 900 mm mittig	134,-
Teilsatinierung fließend mittig; ESG satiniert fließend	188,-
Sonderfarben	auf Anfrage

Maßanfertigung (Ausgehend vom nächsten Normmaß) Aufpreis EUR

Max. Höhe 2200 mm, Max. Breite 1450 mm, ab Höhe 2001: 1250 mm	238,-
Ausnehmung und / oder Schräge	238,-

MODDE 1 SCHIEBETÜR 2-TEILIG

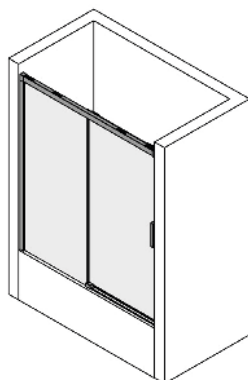

Glasstärke: 6mm
Colli: 1-2

1 Fixteil
1 Schiebeelement
Höhe 1600 mm

Standard 1 Echtglas klar - ESG mit Glas Plus Beschichtung, Profil: silber matt - SMA
Standard 2 Echtglas klar - ESG mit Glas Plus Beschichtung, Profil: silber poliert - SPO
Standard 3 Echtglas klar - ESG mit Glas Plus Beschichtung, Profil: schwarz matt - SWM

Type/ Bestell-Nr.	Verstell- bereich in mm	Einstiegs- breite in mm	Festele- ment in mm	Standard 1 EUR	Standard 2 EUR	Standard 3 EUR
M1-BDS2N 160	1585-1600	713-728	766-781	1.550,-	1.646,-	1.964,-
M1-BDS2N 170	1685-1700	763-778	816-831	1.616,-	1.712,-	2.030,-
M1-BDS2N 180	1785-1800	813-828	866-881	1.680,-	1.776,-	2.094,-

Bestellhinweis: Anschlag Links od. Rechts bekanntgeben

Optionen Aufpreis EUR

ESG satiniert; Spiegelglas	188,-
Teilsatinierung Streifen 900 mm mittig	134,-
Teilsatinierung fließend mittig; ESG satiniert fließend	188,-

Maßanfertigung (Ausgehend vom nächsten Normmaß) Aufpreis EUR

Maximale Höhe 2200 mm, Maximale Breite 1850 mm	238,-
Ausnehmung und / oder Schräge	238,-

BADEWANNEN-ABTRENNUNGEN

MODDE 1 SCHIEBETÜR 2-TEILIG FÜR TRENNWAND

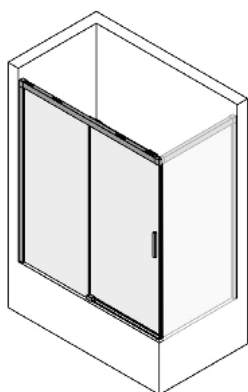

Glasstärke: 6mm
Colli: 1-2

1 Fixteil
1 Schiebeelement
Höhe 1600 mm

Standard 1 Echtglas klar - ESG **mit Glas Plus Beschichtung**, Profil: silber matt - SMA

Standard 2 Echtglas klar - ESG **mit Glas Plus Beschichtung**, Profil: silber poliert - SPO

Standard 3 Echtglas klar - ESG **mit Glas Plus Beschichtung**, Profil: schwarz matt - SWM

Type/ Bestell-Nr.	Verstell- bereich in mm	Einstiegs- breite in mm	Festele- ment in mm	Standard 1 EUR	Standard 2 EUR	Standard 3 EUR
M1-BDS2TW 160	1575-1590	687-702	755-770	1.550,-	1.646,-	1.964,-
M1-BDS2TW 170	1675-1690	737-752	805-820	1.616,-	1.712,-	2.030,-
M1-BDS2TW 180	1775-1790	787-802	855-870	1.680,-	1.776,-	2.094,-

Bestellhinweis: Anschlag Links od. Rechts bekanntgeben

Optionen	Aufpreis EUR
ESG satiniert; Spiegelglas	188,-
Teilsatinierung Streifen 900 mm mittig	134,-
Teilsatinierung fließend mittig; ESG satiniert fließend	188,-
Maßanfertigung (Ausgehend vom nächsten Normmaß)	Aufpreis EUR
Maximale Höhe 2200 mm, Maximale Breite 1850 mm	238,-
Ausnehmung und / oder Schräge	238,-

MODDE 1 TRENNWAND

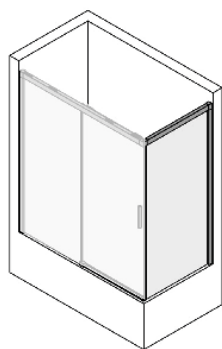

Glasstärke: 6mm
Colli: 1

1 Fixteil
Höhe 1600 mm

Standard 1 Echtglas klar - ESG **mit Glas Plus Beschichtung**, Profil: silber matt - SMA

Standard 2 Echtglas klar - ESG **mit Glas Plus Beschichtung**, Profil: silber poliert - SPO

Standard 3 Echtglas klar - ESG **mit Glas Plus Beschichtung**, Profil: schwarz matt - SWM

Type/ Bestell-Nr.	Verstell- bereich in mm	Einstiegs- breite in mm	Festele- ment in mm	Standard 1 EUR	Standard 2 EUR	Standard 3 EUR
M1-BTW 75	725-740			627,-	671,-	1.041,-
M1-BTW 80	775-790			627,-	671,-	1.041,-
M1-BTW 90	875-890			646,-	690,-	1.060,-

Bestellhinweis: Trennwand Links od. Rechts bekanntgeben

Optionen	Aufpreis EUR
ESG satiniert; Spiegelglas	188,-
Teilsatinierung Streifen 900 mm mittig	134,-
Teilsatinierung fließend mittig; ESG satiniert	188,-
Maßanfertigung (Ausgehend vom nächsten Normmaß)	Aufpreis EUR
Maximale Höhe 2200 mm, Maximale Breite 1450 mm	162,-
Ausnehmung und / oder Schräge	162,-

BADEWANNEN-ABTRENNUNGEN

JOY FLÜGELTÜR 1-TEILIG

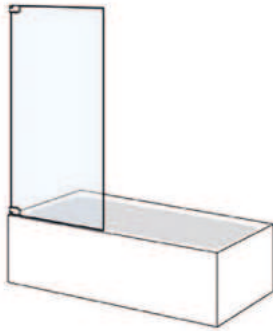

Glasstärke: 8 mm
Colli: 1

1 Flügeltür

Standard Echtglas klar - ESG, Profil: Silber hochglanz - SHG

Type/ Bestell-Nr.	Maßbereich in mm	Einstiegsbreite in mm	Festelement in mm	Standard EUR
J-BFT	500-1010			973,-

Bestellhinweis: Anschlag links oder rechts bekanntgeben.

Optionen	Aufpreis EUR
Glasbeschichtung Glas Plus	166,-
ESG satiniert; Spiegelglas	188,-
Teilsatinierung Streifen 900 mm mittig	134,-
Teilsatinierung fließend mittig; ESG satiniert fließend	188,-
Folierung „Decor 8515“ per qm	298,-

Maximale Höhe 1700 mm. Maximale Breite 1010 mm. Aufpreis EUR

Ausnehmung und / oder Schräge 238,-

JOY FLÜGELTÜR MIT FESTELEMENT



Glasstärke: 8 mm Colli: 1

1 Fixteil
1 Flügeltür
1 Bügel 1523 mm
Höhe 1500 mm
+ Bügelhöhe 33 mm

Standard Echtglas klar - ESG, Profil: Silber hochglanz - SHG

Type/ Bestell-Nr.	Maßbereich in mm	Einstiegsbreite in mm	Festelement in mm	Standard EUR
J-BFFT	650-1200			1.419,-

Bestellhinweis: Anschlag links oder rechts bekanntgeben.

Optionen	Aufpreis EUR
Glasbeschichtung Glas Plus	166,-
ESG satiniert; Spiegelglas	188,-
Teilsatinierung Streifen 900 mm mittig	134,-
Teilsatinierung fließend mittig; ESG satiniert fließend	188,-
Folierung „Decor 8515“ per qm	298,-

Maximale Höhe 1700 mm. Maximale Breite 1200 mm. Aufpreis EUR

Ausnehmung und / oder Schräge 238,-

BADEWANNEN-ABTRENNUNGEN

Türen mit Hebe-Senk-Mechanismus öffnen nach innen und außen.

JOY FALTTÜRE 2-TEILIG

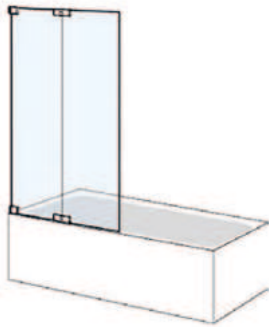

Glasstärke: 8 mm
Colli: 1

2 Falttürenelemente

Standard Echtglas klar - ESG, Profil: Silber hochglanz - SHG

Type/ Bestell-Nr.	Maßbereich in mm	Einstiegsbreite in mm	Festelement in mm	Standard EUR
J-BFT 2	600-1200			1.569,-

Bestellhinweis: Anschlag links oder rechts bekanntgeben.

Optionen	Aufpreis EUR
Glasbeschichtung Glas Plus	166,-
ESG satiniert; Spiegelglas	188,-
Teilsatinierung Streifen 900 mm mittig	134,-
Teilsatinierung fließend mittig; ESG satiniert fließend	188,-
Folierung „Decor 8515“ per qm	298,-

Maximale Höhe 1700 mm. Maximale Breite 1200 mm. Aufpreis EUR

Ausnehmung und / oder Schräge	238,-
-------------------------------	-------

JOY1 FLÜGELTÜR MIT FESTELEMENT



Glasstärke: 8 mm
Colli: 1

1 Flügeltür
1 Fixteil
Höhe 1500 mm
Bügel oder Eckkonsole
nicht enthalten

Standard Echtglas klar - ESG, Profil: Silber hochglanz - SHG

Type/ Bestell-Nr.	Verstellbereich in mm	Einstiegsbreite in mm	Festelement in mm	Standard EUR
J1-BFFT 80	790-805		266	1.075,-
J1-BFFT 90	890-905		266	1.103,-
J1-BFFT 100	990-1005		266	1.132,-
J1-BFFT 120	1190-1205		466	1.161,-

Bestellhinweis: Anschlag links oder rechts bekanntgeben.

Optionen	Aufpreis EUR
Glasbeschichtung Glas Plus	166,-
ESG satiniert; Spiegelglas	188,-
Teilsatinierung Streifen 900 mm mittig	134,-
Teilsatinierung fließend mittig; Satino fließend	188,-
Folierung „Decor 8515“ per qm	298,-

Maßanfertigung (Ausgehend vom nächsten Normmaß) Aufpreis EUR

Maximale Höhe 1700 mm, Maximale Breite 1200 mm	238,-
Ausnehmung und / oder Schräge	238,-

BADEWANNEN-ABTRENNUNGEN

SOUL FLÜGELTÜR WANDANSCHLAG

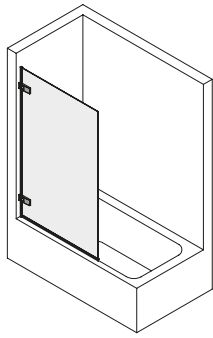

Glasstärke: 6 mm
Colli: 1

1 Flügeltür

Std. 1 Echtglas klar – ESG mit Glas Plus Beschichtung, Profil: Silber hochglanz - SHG

Std. 2 Echtglas klar – ESG mit Glas Plus Beschichtung, Profil: Schwarz matt - SWM

Type/ Bestell-Nr.	Maßbereich der Breite in mm	Einstiegs- breite in mm	Fest- element in mm	Standard 1 EUR	Standard 2 EUR
SO-BFT	275 - 1050			1.054,-	1.337,-

Bestellhinweis: Anschlag links oder rechts bekanntgeben.

Optionen	Aufpreis EUR
ESG satiniert; Spiegelglas	188,-
Teilsatinierung Streifen 900 mm mittig	134,-
Teilsatinierung fließend mittig; ESG satiniert fließend	188,-
Sonderfarbe	auf Anfrage
Maximale Höhe 1700 mm. Maximale Breite 1200 mm.	Aufpreis EUR
Ausnehmung und / oder Schräge	238,-

SOUL FLÜGELTÜR MIT FIXTEIL

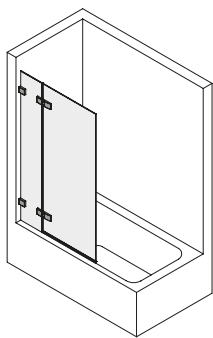

Glasstärke: 6 mm
Fixteil 8 mm
Colli: 1 - 2

1 Fixteil

1 Flügeltür

Eckkonsolenhöhe:
33 mm

Std. 1 Echtglas klar – ESG mit Glas Plus Beschichtung, Profil: Silber hochglanz - SHG

Std. 2 Echtglas klar – ESG mit Glas Plus Beschichtung, Profil: Schwarz matt - SWM

Type/ Bestell-Nr.	Maßbereich der Breite in mm	Einstiegs- breite in mm	Fest- element in mm	Standard 1 EUR	Standard 2 EUR
SO-BFFT	450 - 1550			1.464,-	1.747,-

Bestellhinweis: Anschlag links oder rechts bekanntgeben.

Optionen	Aufpreis EUR
ESG satiniert; Spiegelglas	188,-
Teilsatinierung Streifen 900 mm mittig	134,-
Teilsatinierung fließend mittig; ESG satiniert fließend	188,-
Sonderfarbe	auf Anfrage
Maximale Höhe 1700 mm. Maximale Breite 1550 mm.	Aufpreis EUR
Ausnehmung und / oder Schräge	238,-

Ab einer Gesamtbreite ≥ 1050 mm / ab einer Festelementbreite 300 mm ist eine Eckkonsole (im Lieferumfang enthalten) erforderlich.

BADEWANNEN-ABTRENNUNGEN

SOUL FALTTÜR 2-TEILIG

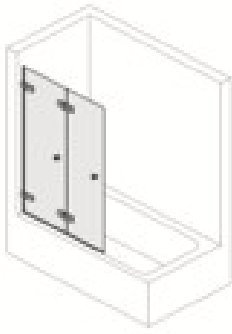

Glasstärke: 6 mm
Colli: 1

2 Falttürenelemente
Höhe 1500 mm

Std. 1 Echtglas klar – ESG mit Glas Plus Beschichtung, Profil: Silber hochglanz - SHG
Std. 2 Echtglas klar – ESG mit Glas Plus Beschichtung, Profil: Schwarz matt - SWM

Type/ Bestell-Nr.	Maßbereich der Breite in mm	Einstiegs- breite in mm	Fest- element in mm	Standard 1 EUR	Standard 2 EUR
SO-BFT 2	575 - 999			1.160,-	1.443,-
SO-BFT 2	1000 - 1250			1.324,-	1.607,-

Bestellhinweis: Anschlag links oder rechts bekanntgeben.

Optionen	Aufpreis EUR
ESG satiniert; Spiegelglas	188,-
Teilsatinierung Streifen 900 mm mittig	134,-
Teilsatinierung fließend mittig; ESG satiniert fließend	188,-
Sonderfarbe	auf Anfrage
Maximale Höhe 1700 mm. Maximale Breite 1250 mm.	Aufpreis EUR
Ausnehmung und / oder Schräge	238,-

SOUL 1 FLÜGELTÜR MIT FESTELEMENT 2-TEILIG

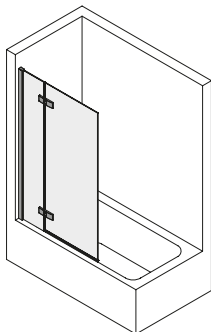

Glasstärke: 6 mm
Fixteil 8 mm
Colli: 1

1 Fixteil
1 Flügeltür
Höhe 1500 mm
Eckkonsolenhöhe
33 mm

Std. 1 Echtglas klar – ESG mit Glas Plus Beschichtung, Profil: Silber hochglanz - SHG
Std. 2 Echtglas klar – ESG mit Glas Plus Beschichtung, Profil: Schwarz matt - SWM

Type/ Bestell-Nr.	Verstellbereich der Breite in mm	Einstiegs- breite in mm	Fest- element in mm	Standard 1 EUR	Standard 2 EUR
SO1-BFFT 80	785 - 800		241	1.158,-	1.441,-
SO1-BFFT 90	885 - 900		241	1.181,-	1.464,-
SO1-BFFT 100	985 - 1000		241	1.205,-	1.488,-
SO1-BFFT 120	1185 - 1200		441	1.254,-	1.537,-

Bestellhinweis: Anschlag links oder rechts bekanntgeben.

Optionen	Aufpreis EUR
ESG satiniert; Spiegelglas	188,-
Teilsatinierung Streifen 900 mm mittig	134,-
Teilsatinierung fließend mittig; ESG satiniert fließend	188,-
Sonderfarbe	auf Anfrage
Maßanfertigung: Ausgehend vom nächsten Normalmaß	Aufpreis EUR
Maximale Höhe 1700 mm. Maximale Breite 1550 mm.	238,-
Ausnehmung und / oder Schräge	238,-

Ab einer Gesamtbreite ≥ 1050 mm / ab einer Festelementbreite 300 mm ist eine Eckkonsole (im Lieferumfang enthalten) erforderlich.

BADEWANNEN-ABTRENNUNGEN

BLISS FLÜGELTÜR 1-TEILIG

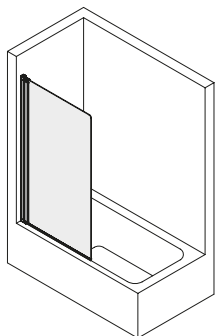

Glasstärke: 6 mm
Colli: 1

1 Flügeltür
Höhe 1400 mm

Std. 1 Echtglas klar - ESG, Profil: Silber matt - SMA **Std. 2** Echtglas klar - ESG, Profil: Silber poliert - SPO

Type/ Bestell-Nr.	Verstellbereich der Breite in mm	Einstiegs- breite in mm	Festelement in mm	Standard 1 EUR	Standard 2 EUR
BL-BFT 75	735 - 750			620,-	724,-
BL-BFT 80	785 - 800			620,-	724,-

Bestellhinweis: Anschlag links oder rechts bekanntgeben.

Optionen	Aufpreis EUR
Glasbeschichtung Glas Plus	166,-
ESG satiniert; Spiegelglas	188,-
Teilsatinierung 900 mm Streifen mittig	134,-
Teilsatinierung fließend mittig; ESG satiniert fließend	188,-
Sonderfarben	auf Anfrage

Maßanfertigung (ausgehend vom nächsten Normmaß)	Aufpreis EUR
Maximale Höhe: 1700 mm Maximale Breite: 900 mm	162,-
Ausnehmung und / oder Schräge	162,-

BLISS FLÜGELTÜR MIT FESTELEMENT

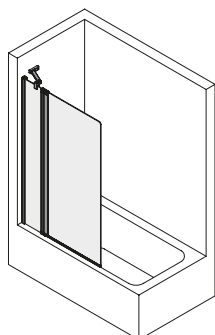

Glasstärke: 6 mm
Colli: 1

1 Flügeltür
1 Fixteil
Eckkonsolenhöhe
33 mm
Höhe 1400 mm

Std. 1 Echtglas klar - ESG, Profil: Silber matt - SMA **Std. 2** Echtglas klar - ESG, Profil: Silber poliert - SPO

Type/ Bestell-Nr.	Verstellbereich der Breite in mm	Einstiegs- breite in mm	Festelement in mm	Standard 1 EUR	Standard 2 EUR
BL-BFFT 75	735 - 750		232	668,-	798,-
BL-BFFT 80	785 - 800		232	668,-	798,-
BL-BFFT 90	885 - 900		232	668,-	798,-
BL-BFFT 100	985 - 1000		258	734,-	864,-
BL-BFFT 120	1185 - 1200		458	734,-	864,-

Bestellhinweis: Anschlag links oder rechts bekanntgeben

Optionen	Aufpreis EUR
Glasbeschichtung Glas Plus	166,-
ESG satiniert; Spiegelglas	188,-
Teilsatinierung 900 mm Streifen mittig	134,-
Teilsatinierung fließend mittig; ESG satiniert fließend	188,-
Sonderfarben	auf Anfrage

Maßanfertigung (ausgehend vom nächsten Normmaß)	Aufpreis EUR
Maximale Höhe: 1700 mm Maximale Breite: 1400 mm	162,-
Ausnehmung und / oder Schräge	162,-

BADEWANNEN-ABTRENNUNGEN

BLISS FALTTÜR 2-TEILIG

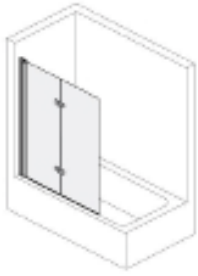

Glasstärke: 6 mm
Colli: 1

2 Falttürenelemente
Höhe 1400 mm

Std. 1 Echtglas klar - ESG, Profil: Silber matt - SMA **Std. 2** Echtglas klar - ESG, Profil: Silber poliert - SPO

Type/ Bestell-Nr.	Verstellbereich der Breite in mm	Einstiegs- breite in mm	Festelement in mm	Standard 1 EUR	Standard 2 EUR
BL-BFT2 110	1085 - 1100			793,-	827,-
BL-BFT2 132	1305 - 1320			793,-	827,-

Bestellhinweis: Anschlag links oder rechts bekanntgeben.

Optionen	Aufpreis EUR
Glasbeschichtung Glas Plus	166,-
ESG satiniert; Spiegelglas	188,-
Teilsatinierung 900 mm Streifen mittig	134,-
Teilsatinierung fließend mittig; ESG satiniert fließend	188,-
Sonderfarben	auf Anfrage

Maßanfertigung (ausgehend vom nächsten Normmaß)	Aufpreis EUR
Maximale Höhe: 1700 mm Maximale Breite: 1400 mm	162,-
Ausnehmung und / oder Schräge	162,-



BADEWANNEN-ABTRENNUNGEN

NEW BASIC FLÜGELTÜR 1-TEILIG

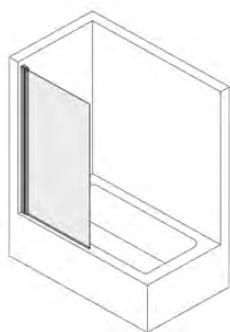

Glasstärke: 6mm
Colli: 1

Flügeltür
Höhe 1400 mm

Standard Echtglas klar - ESG, Profil: Silber matt - SMA

Type/ Bestell-Nr.	Verstellbereich der Breite in mm	Einstiegsbreite in mm	Festelement in mm	Standard EUR
NB-BFT 75	735-755			485,-
NB-BFT 80	785-805			485,-
NB-BFT 90	885-905			485,-

Optionen	Aufpreis EUR
Glasbeschichtung Glas Plus	166,-

Maßanfertigung (Ausgehend vom nächsten Normmaß)	Aufpreis EUR
Maximale Höhe 2000 mm, Breite 250 - 920 mm Anschlag variabel links oder rechts.	98,-

NEW BASIC FLÜGELTÜR MIT FESTELEMENT

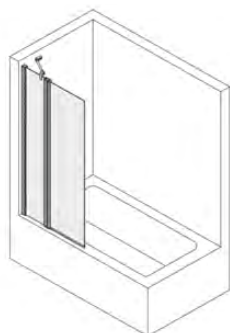

Glasstärke:
Fixteil 6mm
Flügeltür: 4mm
Colli: 1

Höhe 1400 mm

Standard Echtglas klar - ESG, Profil: Silber matt - SMA

Type/ Bestell-Nr.	Verstellbereich der Breite in mm	Einstiegsbreite in mm	Festelement in mm	Standard EUR
NB-BFFT 75	735-755		240	610,-
NB-BFFT 80	785-805		260	610,-
NB-BFFT 90	885-905		354	610,-
NB-BFFT 100	985-1005		394	638,-

Optionen	Aufpreis EUR
Glasbeschichtung Glas Plus	166,-

Maßanfertigung (Ausgehend vom nächsten Normmaß)	Aufpreis EUR
Maximale Höhe 2000 mm, Breite 580 - 1020 mm	98,-

Eckkonsole ab 900 mm im Lieferumfang enthalten. Gesamthöhe mit Konsole 1430 mm.
Anschlag variabel links oder rechts.

BADEWANNEN-ABTRENNUNGEN

NEW BASIC FALTTÜR 2-TEILIG



Glasstärke: 6mm
Colli: 1
2 Falttürenelemente
Höhe 1400 mm

Standard Echtglas klar - ESG, Profil: Silber matt - SMA

Type/ Bestell-Nr.	Verstellbereich der Breite in mm	Einstiegsbreite in mm	Festelement in mm	Standard EUR
NB-BFT2 75	735-755			802,-
NB-BFT2 80	785-805			802,-
NB-BFT2 90	885-905			802,-

Optionen

Optionen	Aufpreis EUR
Glasbeschichtung Glas Plus	166,-

Maßanfertigung (Ausgehend vom nächsten Normmaß)

Maßanfertigung (Ausgehend vom nächsten Normmaß)	Aufpreis EUR
Maximale Höhe 2000 mm, Breite 500 - 1020 mm	134,-

Anschlag variabel links oder rechts.

S3000 BADEWANNENSCHIEBETÜR 3-TEILIG

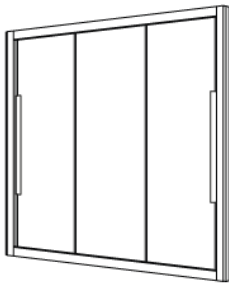

Glasstärke: 3 mm Colli: 1
3 Schiebeelemente
Fußprofil, Höhe 51 mm
Höhe 1600 mm

Standard 1 Echtglas klar - ESG, Profil: Silber matt - SMA

Standard 2 Echtglas klar - ESG, Profil: Silber poliert - SPO

Type/ Bestell-Nr.	Verstellmöglich- keit der Breite in mm	Einstiegs- breite in mm	Festelement in mm	Standard 1 EUR	Standard 2 EUR
3-BWA 1600	1565-1605	948		1.353,-	1.709,-
3-BWA 1700	1665-1705	1015		1.371,-	1.727,-
3-BWA 1800	1765-1805	1082		1.382,-	1.738,-

Optionen

Optionen	Aufpreis EUR
Glasbeschichtung Glas Plus	166,-
ESG satiniert	188,-
Folierung „Decor 8515“ per qm	298,-
Teilsatinierung Streifen 900 mm mittig	134,-

Maßanfertigung (Ausgehend vom nächsten Normmaß)

Maßanfertigung (Ausgehend vom nächsten Normmaß)	Aufpreis EUR
Maximale Höhe 2100 mm, Maximale Breite 2000 mm	162,-

F2020

FERTIGDUSCHCHE/ECKDUSCHCHE 4-TEILIG

Standard Echtglas klar - ESG, Profil: Silber matt - SMA

Type/Bestell-Nr.	Breite in mm	Einstiegsbreite in mm	Standard EUR
F2020	900	510	2.442,-
Druckschlauchgarnitur à 760 mm, 2-teilig, 1/2", 3/8", ÜWM (Überwurfmutter)			55,-

AUSFÜHRUNG

Mineralguss-Duschwanne 900 x 900 mm

4-teilige Eckdusche Silber matt/Echtglas klar (2 Fixteile, 2 Schiebeelemente)

Rückwände Silber matt/Echtglas ESG satiniert

Funktionssäule mit Thermostatarmatur, Seifenschale, Hand- und Kopfbrause, Brausestange
Sonderanfertigungen und Glas Plus nicht möglich

MASSE

Maximale Höhe 2175 mm

Minimale Höhe 2150 mm

Unterkante Kopfbrause 2000 mm

Anschlussmaß ca. 860 mm

Einstiegsbreite 510 mm

Duschwanne 900 x 900 mm

Höhenverstellung Tasse 60-85 mm

unten offen (keine Schürze möglich)



ACHTUNG!

Ausschließlich einen milden Reiniger sowie einen weichen Putzlappen verwenden. KEINE Scheuermittel.

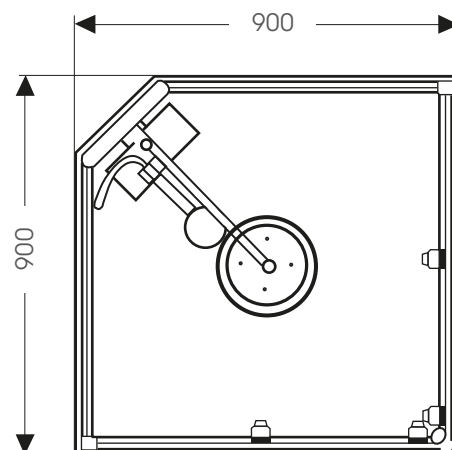
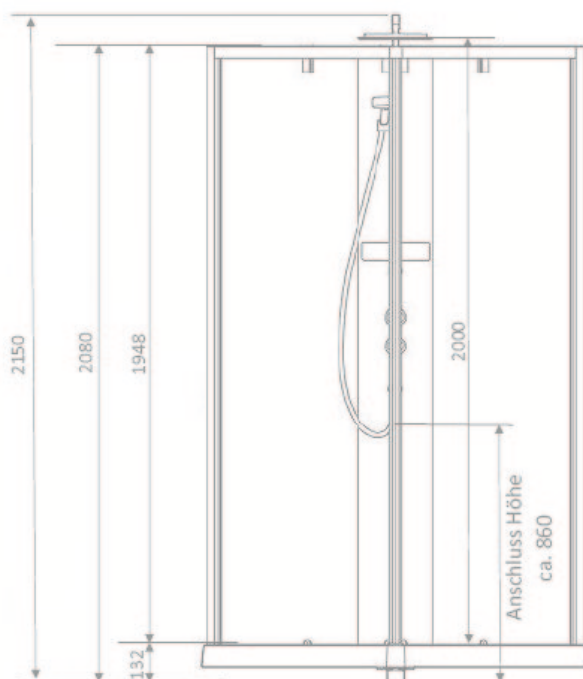

Informational text on a wall-mounted sign, partially obscured and illegible.



PREMIUM CLEAN...

ALL DAY

Sanitärreiniger 500 ml | EUR 19,00

Der Badreiniger PremiumCLEAN All Day ist perfekt für die milde und pflegende Reinigung von Duschkabinen und verleiht einen frischen Look. Das Reinigungsspray ist besonders schonend und deshalb auch ideal geeignet für die Pflege und Auffrischung von Oberflächenbeschichtungen. Bei regelmäßiger Anwendung entsteht ein wasserabweisender Schutzfilm der die Reinigung zusätzlich erweitert.

SPEZIALTUCH

400 x 400 mm | EUR 14,00

Das PremiumCLEAN Spezialtuch eignet sich perfekt für die streifenfreie Reinigung von Duschkabinen, ohne zu fusseln und ohne dass Wasserflecken zurückbleiben. Durch die feine Textur ist das Spezialtuch auch besonders schonend bei empfindlichen Oberflächen, wie zum Beispiel der CLEAN Beschichtung.

STARTERSET

EUR 46,00

Mit dem PremiumCLEAN Starterset sind Sie und Ihre Kunden bestens gerüstet für eine immer saubere und glänzende Duschkabine. Mit den beiden Reinigungsmitteln PremiumCLEAN All Day und PremiumCLEAN Special wird die Reinigung zum Kinderspiel und das feine PremiumCLEAN Spezialtuch sorgt für streifenfreien Glanz

Im Set inkludiert: PremiumCLEAN All Day | PremiumCLEAN Special | PremiumCLEAN Spezialtuch

SPECIAL

Kalkreiniger 500 ml | EUR 19,00

Der Kraffreiniger PremiumCLEAN Special wirkt besonders stark gegen hartnäckige Kalkablagerungen. Auch Schmutz- und Duschgelrückstände, Wasserflecken und andere Verschmutzungen lassen sich damit zuverlässig und einfach beseitigen. PremiumCLEAN Special sorgt für eine sichtbar glänzende und saubere Duschkabine. Neuer Schmutz setzt sich weniger fest.

FEINPOLIERPASTE

30 gr | EUR 6,00

Mit der silikonfreien PremiumCLEAN Feinpolierpaste kann die Duschkabine wieder auf Hochglanz poliert werden. Auch hartnäckige Verunreinigungen, wie zum Beispiel Kalkflecken, können dadurch zuverlässig entfernt werden.

REINIGUNG



ALL DAY | Sanitärreiniger
Artikel-Nr.: 6055682 | EUR 19,00



SPECIAL | Kalkreiniger
Artikel-Nr.: 6055683 | EUR 19,00



SPEZIALTUCH
Artikel-Nr.: 6055684 | EUR 14,00



FEINPOLIERPASTE
Artikel-Nr.: 6055721 | EUR 6,00



STARTERSET
Artikel-Nr.: 2541293 | EUR 46,00





ZUBEHÖR

Für Sonderlängen wird ein Manipulationsaufschlag von 15,- € auf den jeweiligen Preis verrechnet.

Standard 1 EchtProfil: Silber matt - SMA

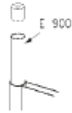
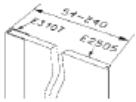
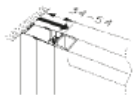
Standard 2 Profil: Silber poliert - SPO und Silber hochglanz - SHG

Standard 3 Profil: Schwarz matt - SWM

Bezeichnung	erhältlich für Serien	Art.-Nr.	Länge in mm	Standard 1 EUR	Standard 2 EUR	Standard 3 EUR
 Verbindungsprofil mit Gelenk für Reihenduschen	Bliss Serie 3000	E 3638	2000	85,-	101,-	auf Anfrage
 Deckensteher für freistehende Trennwände ausziehbar bis Höhe 3000 mm	Bliss	E 3335 / E 9000	2000	170,-	203,-	
 Passstück Breite bis 240 mm	Bliss Serie 3000	E 2505 / E 3107	2000	189,-	229,-	
	Basic	E 2505 / E 3107	1850 / 1950	189,-		
 Verbreiterungsprofil zur zusätzlichen variablen Verbreiterung von 34-54 mm	Bliss Serie 3000	E 3402 / E 3117	2000	175,-	209,-	auf Anfrage
 Eckkonsole	alle Serien		Serie angeben	91,-	118,-	150,-
 Quertraverse (inkl. Anbindung und Bohrung; kürzbar)	alle Serien		1300	140,-	203,-	253,-
 Quertraverse als T-Verbindung in Kombination mit Q (inkl. Anbindung und Bohrung; kürzbar)	alle Serien		200	113,-	146,-	183,-
 Glasanbindung für U-Kombi zur Kombination mit EK 500/Q	alle Serien			40,-	40,-	50,-

 Trennwand mit Deckensteher für WFW (Topseller)	Type/Bestell-Nr.	Verstellmöglichkeit der Breite in mm	SMA/AQA EUR	SMA/ESG EUR
	E-BTW-D 70	655-695	349,-	366,-
	E-BTW-D 75	705-745	561,-	383,-
	E-BTW-D 80	755-795	383,-	403,-

Bestellhinweis: Höhe des Deckensteher und lichte Wannenbreite bekannt geben.

Maßanfertigung (Höhe fix 1400 mm. Maximale Breite 1100 mm)	120,-
---	-------



ZUBEHÖR

Für Sonderlängen wird ein Manipulationsaufschlag von 15,- € auf den jeweiligen Preis verrechnet.

Standard 1 EchtProfil: Silber matt - SMA

Standard 2 Profil: Silber poliert - SPO und Silber hochglanz - SHG

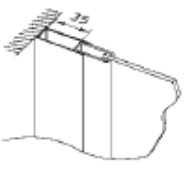
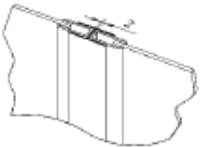
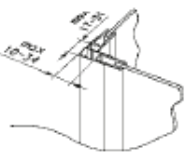
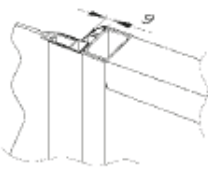
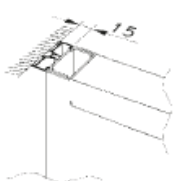
Standard 3 Profil: Schwarz matt - SWM

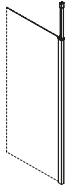
Bezeichnung	erhältlich für Serien	Art.-Nr.	Länge in mm	Standard 1 EUR	Standard 2 EUR	Standard 3 EUR
 Wandprofil für Trennwände zur zusätzlichen Verbreiterung um 30 bis 50 mm	Bliss Serie 3000 BF	E 2554	2000	72,-	87,-	auf Anfrage
	Basic	E 2554	1850 1950	72,-		
 Verbindungsprofil für 2 Trennwände in Flucht	Bliss Serie 3000	E 2519	2000	62,-	77,-	auf Anfrage
	Basic	E 2519	1850 1950	62,-		
 Verbindungsprofil für 2 Trennwände im Winkel 90°	Bliss Serie 3000	E 3760	2000	96,-	116,-	auf Anfrage
	Basic	E 2521	1850 1950	96,-		
 Verbindungsprofil für Dusche mit Trennwand in Flucht	Bliss Serie 3000	E 3762	2000	122,-	143,-	auf Anfrage
	Basic	FR 30/30	1850 1950	122,-		
 Verbreiterungsprofil 15 mm	Serie New Basic	E 3993	1850	85,-		
	Serie New Basic	E 3993	2000	85,-		
	Bliss 3000 BF Serie 3000	E 3000	2000	85,-	101,-	126,-
	Basic	E 3688	1850 1950	85,-		
 Quertraverse in Flucht für 6 und 8 mm Glas°	Bliss Spirit S1 Joy / Joy 1 Soul / Soul 1		1800	198,-	248,-	
 Deckensteher für 6 und 8 mm Glas Walk-In, Höhe 3 - 3000 mm	Bliss New Basic Spirit S1 Joy / Joy 1 Soul / Soul 1		2000	155,-	168,-	



BADUSCHÖ . AT

FÜR UNS BESTEHT EIN BAD AUS MEHR ALS NUR DUSCHEN!

Baduscho

Dusch- u. Badeeinrichtungen
Produktions- u. Vertriebsges. m.b.H

BESTELLANNAHME TERMINE

Heidestraße 9
A - 2433 Margarethen / Moos
Fon +43 (0) 22 30 | 28 05 - 0

info@baduscho.at



Ihr Fachpartner und Baduscho-Berater:

