

2023

**sanoox**  
SANITÄR TECHNOLOGIE

Installationsboxen  
**TROCKENBAU**



**IMPRESSUM:**

Die vorliegende Preisliste wurde mit größtmöglicher Sorgfalt zusammengestellt. Irrtümer, Satz- und Druckfehler sowie Preisänderungen und technische Änderungen, auch ohne Verständigung, vorbehalten. Sämtliche Preise verstehen sich als unverbindliche Verkaufspreise in Euro.

**Gestaltung:**

Werbeagentur INRED, 8225 Pöllau, Gewerbepark 523, [www.inred.at](http://www.inred.at) -  
in freundlicher Zusammenarbeit mit Nicole, Annemarie, Silvia und Markus.

# sanoox

SANITÄR TECHNOLOGIE

## Installationsboxen für Installateure in ganz Österreich



### Nachhaltigkeit

Umweltschutz wird bei SANOOX großgeschrieben! Das Grundmaterial von AUSTROTHERM für unsere Sanitär- und Heizkörperboxen trägt das österreichische Umweltzeichen. Zudem landet der Fräsverschnitt bei uns nicht auf dem Müll, sondern wird sorgfältig recycelt.



### Passgenauigkeit

Weil alles sitzen muss! Die SANOOX Installationsboxen werden mit modernsten CNC-Fräseinrichtungen gefertigt. Dadurch ist eine höchstmögliche Passgenauigkeit garantiert. Zudem sind wir auch mit diversen Sonderlösungen am Start.



Symbolbild

**SANOOX GmbH**

Gewerbepark 523, 8225 Pöllau / Austria

T: +43 3335 94140-510

E: office@sanoox.at

**www.sanoox.at**

OBERWART - PÖLLAU - BIRKFELD

POWERED BY

**AUSTROTHERM**  
Dämmstoffe



## Um sicherzustellen, dass bei der Installation von Sanitäranlagen und Heizkörpern alles glatt läuft, hat sich SANOOX auf die Vereinfachung der Installationstechnik fokussiert und bietet praktische Sanitär- und Heizkörperboxen.

---

Die SANITÄR TECHNOLOGIE spielt bei SANOOX alle Stücke. Ganz gleich, ob für den Trockenbau oder Massivbau – an unserem Standort in Birkfeld in der Steiermark produzieren wir Sanitärboxen und Heizkörperboxen für verschiedenste Anwendungsfälle und greifen damit Installateur/innen in ganz Österreich gekonnt unter die Arme.

Wir legen großen Wert darauf, unsere Installationsboxen ständig zu verbessern und weiterzuentwickeln. Schließlich gehören rationalisierte und vereinfachte Arbeitsschritte ebenso zum Erfolgsrezept einer gelungenen Installationsarbeit wie das fachliche Know-how.

### **In unseren Installationsboxen steckt wertvolles Know-how**

Die Firma SANOOX GmbH entstand aus dem Unternehmen SBB-Profibox. Johannes Baumgartner war Firmeninhaber und hat sich seit 2006 auf die Produktion von Installationsboxen spezialisiert. Sein ständiges Bestreben, die Boxsysteme weiterzuentwickeln, sein Tüfteln und seine Lebensfreude werden uns immer in guter Erinnerung bleiben. Herr Baumgartner wurde unerwartet am 1. Juni 2020 im 57. Lebensjahr nach kurzer, schwerer Krankheit aus dem Leben gerissen. Im Herzen bleibst du uns ganz nah bei jedem Schritt, den wir nun gehen.

# DRUCKROHR TYPEN IM ÜBERBLICK

ROHRTYPE	MATERIAL	ARTIKEL-NR.	DIMENSIONEN
<b>Aquatec</b>	Polypropylen (PP)	01	ø 20 / 25 mm
<b>Aquapress</b>	Mehrschichtverbundrohr ((VBR)	02	ø 16 / 20 mm
<b>Connect Conel</b>	Mehrschichtverbundrohr ((VBR)	03	ø 16 / 20 mm
<b>Geberit Mepla schwarz</b>	Mehrschichtverbundrohr ((VBR)	04	ø 16 / 20 mm
<b>Geberit Mepla Therm</b>	Mehrschichtverbundrohr (VBR)	05	ø 16 / 20 mm
<b>Geberit FlowFit</b>	Mehrschichtverbundrohr (VBR)	06	ø 16 / 20 mm
<b>Haka</b>	Mehrschichtverbundrohr (VBR)	07	ø 16 / 20 mm
<b>Harreither</b>	Polypropylen (PP)	08	ø 20 / 25 mm
<b>Kelit Kelen</b>	Polypropylen (PP)	09	ø 20 / 25 mm
<b>Kelit Kelox</b>	Mehrschichtverbundrohr (VBR)	10	ø 16 / 20 mm
<b>Mainpex</b>	Mehrschichtverbundrohr (VBR)	11	ø 16 / 20 mm
<b>Polysan</b>	Mehrschichtverbundrohr (VBR)	12	ø 16 / 20 mm
<b>Prineto IVT</b>	Mehrschichtverbundrohr (VBR)	13	ø 16 / 20 mm
<b>Radopress</b>	Mehrschichtverbundrohr (VBR)	14	ø 16 / 20 mm
<b>Rautitan Flex</b>	Mehrschichtverbundrohr (VBR)	15	ø 16 / 20 mm
<b>Rautitan Stabil</b>	Vernetztes Polyethylen (VPE)	16	ø 16 / 20 mm
<b>Roth Rohr</b>	Mehrschichtverbundrohr (VBR)	17	ø 17 / 20 mm
<b>Sanipex</b>	Mehrschichtverbundrohr (VBR)	18	ø 16 / 20 mm
<b>SIS</b>	Mehrschichtverbundrohr (VBR)	19	ø 16 / 20 mm
<b>TECE Rohr</b>	Mehrschichtverbundrohr (VBR)	20	ø 16 / 20 mm
<b>Uponor MLC</b>	Mehrschichtverbundrohr (VBR)	21	ø 16 / 20 mm
<b>Viega Raxofix</b>	Mehrschichtverbundrohr (VBR)	22	ø 16 / 20 mm
<b>Winkler MT</b>	Mehrschichtverbundrohr (VBR)	23	ø 16 / 20 mm

# ARTIKELNUMMERN

## Info für Bestellvorgang:

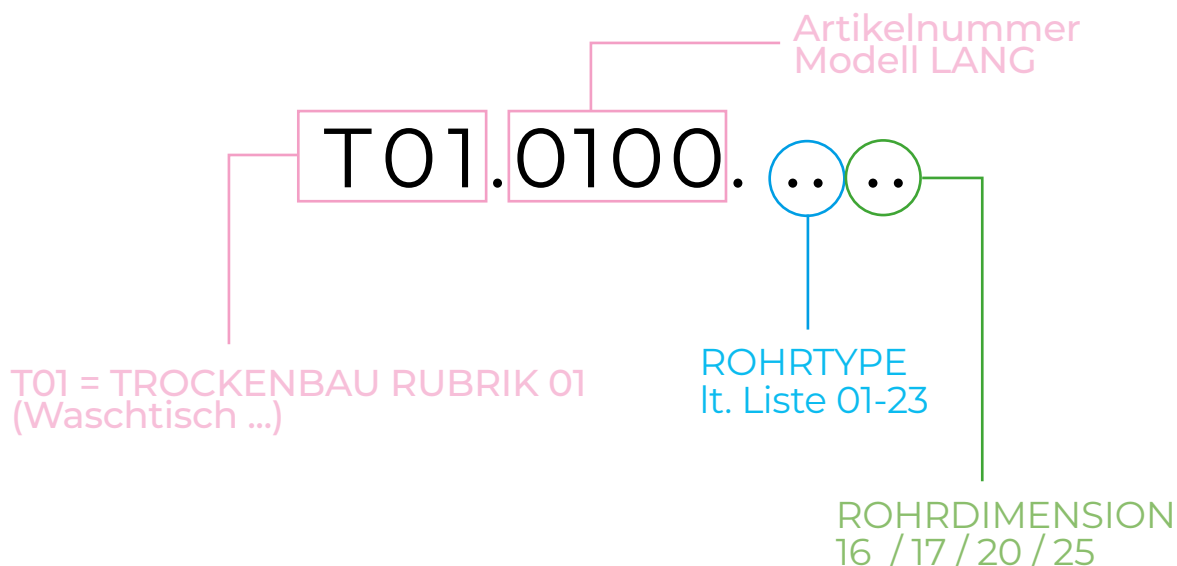
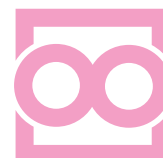

Artikel-Nr.	T00.0000. ...
Stückpreis	ø 16/20 mm € .....
Artikel-Nr.	T00.0000. ...
Stückpreis	ø 20/25 mm € .....

ø 16 mm VPE

ø 20 mm PP

ø 20 mm VPE/VPR

ø 25 mm PP

## ABFLUSSPROGRAMM:

### Fabrikat:

- **Polokal PK** Sifonwinkel inkl. Sifongummi
- **Pipelife M3** Sifonwinkel inkl. Sifongummi
- **Geberit Silent PP** Sifonwinkel ohne Sifongummi

# MONTAGEHÖHEN Vorschlag

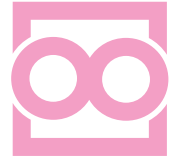

PRODUKTBEZEICHNUNG	Montagehöhe (mm)
Waschtisch	600
Handwaschbecken	600
Spültisch	600
Dusche	1200-1250
Badewanne	750-800
Waschmaschine	600

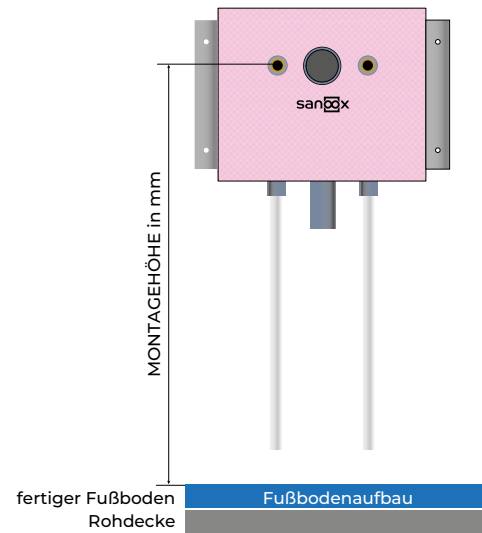



# INHALT

WASCHTISCH	1
OBERTISCH	2
HANDWASCHBECKEN	3
SPÜLTISCH	4
DUSCHE	5
BADEWANNE	6
WASCHMASCHINE	7
URINAL	8
WARMWASSERSPEICHER	9
WOHNUNGSABSPERRUNG / ZÄHLER	10
ABFLUSS	11
HEIZKÖRPER	12
LÜFTUNG / KLIMA	13
ZUBEHÖR	14





# 01 WASCHTISCH Trockenbau

## Waschtisch kurz, Rohrführung unten lang

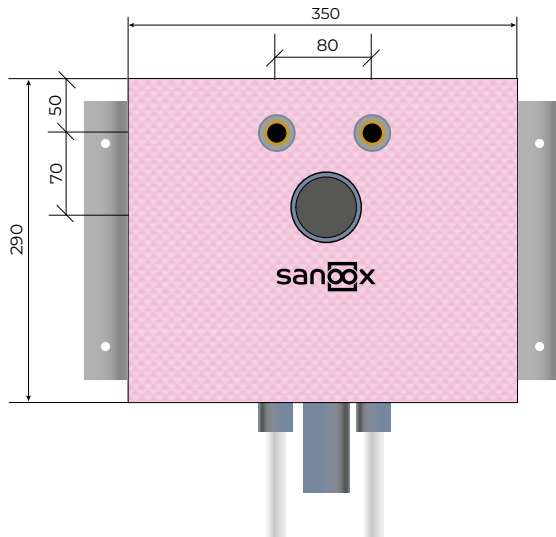

<b>Boxbreite</b>	350 mm
<b>Boxhöhe</b>	290 mm
<b>Boxtiefe</b>	70 mm
<b>Abfluss</b>	DN50 Sifonwinkel

<b>Artikel-Nr.</b>	T01.2000. ...
<b>Stückpreis</b>	ø 16/20 mm € <b>124,00</b>
<b>Artikel-Nr.</b>	T01.2001. ...
<b>Stückpreis</b>	ø 20/25 mm € <b>136,00</b>

## Waschtisch kurz, Rohrführung oben kurz

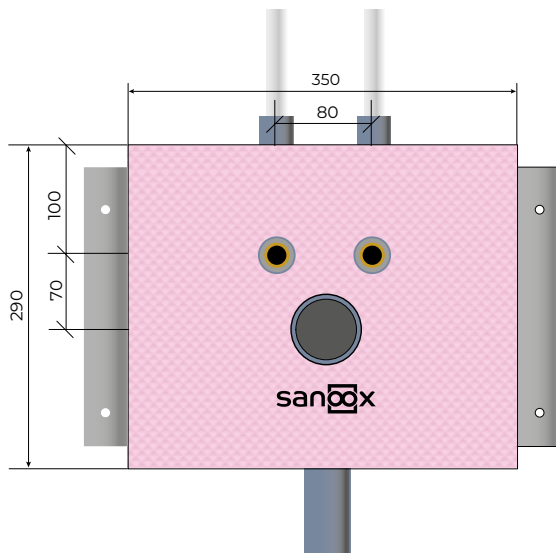

<b>Boxbreite</b>	350 mm
<b>Boxhöhe</b>	290 mm
<b>Boxtiefe</b>	70 mm
<b>Abfluss</b>	DN50 Sifonwinkel

<b>Artikel-Nr.</b>	T01.2005. ...
<b>Stückpreis</b>	ø 16/20 mm € <b>121,00</b>
<b>Artikel-Nr.</b>	T01.2006. ...
<b>Stückpreis</b>	ø 20/25 mm € <b>133,00</b>

### Optional

Artikel-Nr.	Beschreibung	Stückpreis	Stk./Box	EUR / Box
00198	Isolierung bis Rohrende	3,80	2	7,60
00197	Baustopfen aus Messing	4,50	2	9,00
00196	Baustopfen aus Kunststoff	2,20	2	4,40
00194	Waschtisch Traverse	37,00	1	37,00



## Waschtisch kurz, Unterputz-Sifon, HL 134

Rohrführung unten lang

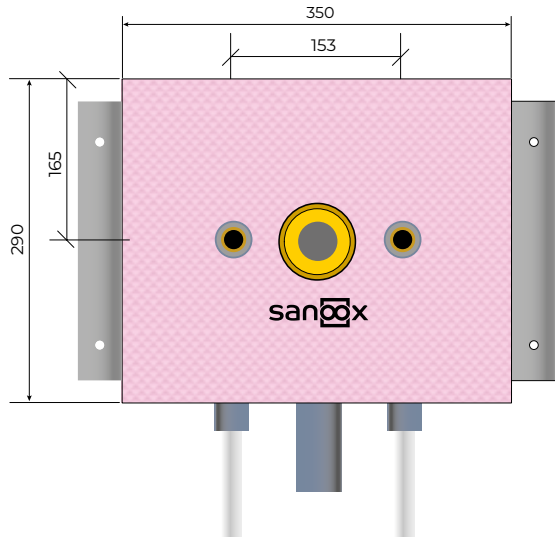

<b>Boxbreite</b>	350 mm
<b>Boxhöhe</b>	290 mm
<b>Boxtiefe</b>	70 mm
<b>Abfluss</b>	DN50 UP-Sifon
<b>Artikel-Nr.</b>	T01.2010. ...
<b>Stückpreis</b>	ø 16/20 mm € <b>151,00</b>
<b>Artikel-Nr.</b>	T01.2011. ...
<b>Stückpreis</b>	ø 20/25 mm € <b>163,00</b>

## Waschtisch kurz, Unterputz-Sifon, HL 134

Rohrführung oben kurz

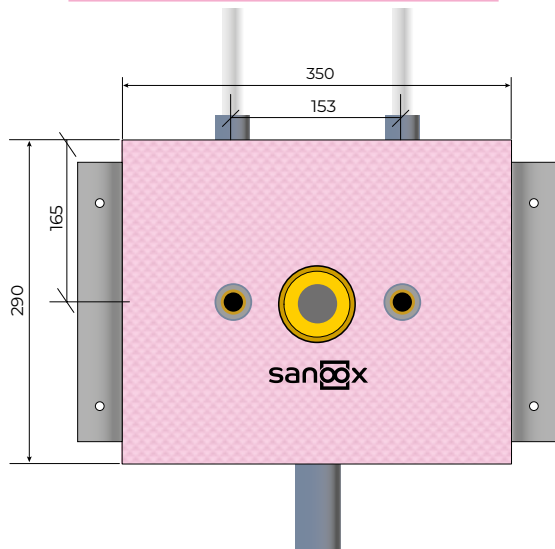

<b>Boxbreite</b>	350 mm
<b>Boxhöhe</b>	290 mm
<b>Boxtiefe</b>	70 mm
<b>Abfluss</b>	DN50 UP-Sifon
<b>Artikel-Nr.</b>	T01.2015. ...
<b>Stückpreis</b>	ø 16/20 mm € <b>149,00</b>
<b>Artikel-Nr.</b>	T01.2016. ...
<b>Stückpreis</b>	ø 20/25 mm € <b>161,00</b>

### Optional

Artikel-Nr.	Beschreibung	Stückpreis	Stk./Box	EUR / Box
00198	Isolierung bis Rohrende	3,80	2	7,60
00197	Baustopfen aus Messing	4,50	2	9,00
00196	Baustopfen aus Kunststoff	2,20	2	4,40
00194	Waschtisch Traverse	37,00	1	37,00

## Waschtisch kurz, Unterputz-Sifon, HL 4000

Rohrführung unten lang

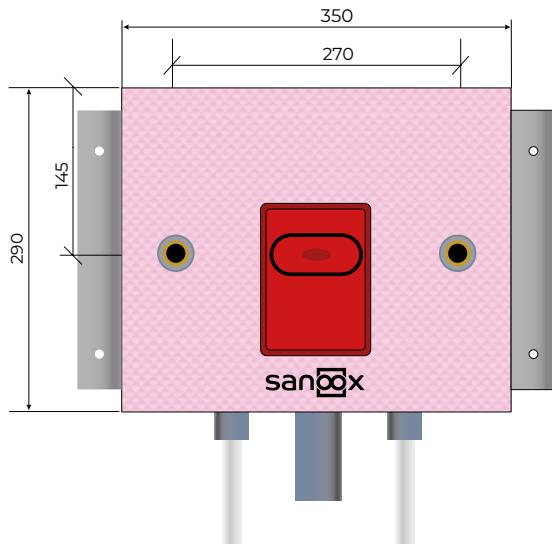

<b>Boxbreite</b>	350 mm
<b>Boxhöhe</b>	290 mm
<b>Boxtiefe</b>	80 mm
<b>Abfluss</b>	DN50 UP-Sifon

<b>Artikel-Nr.</b>	T01.2575. ...
<b>Stückpreis</b>	ø 16/20 mm € <b>143,00</b>
<b>Artikel-Nr.</b>	T01.2576. ...
<b>Stückpreis</b>	ø 20/25 mm € <b>155,00</b>

## Waschtisch kurz, Unterputz-Sifon, HL 4000

Rohrführung oben kurz

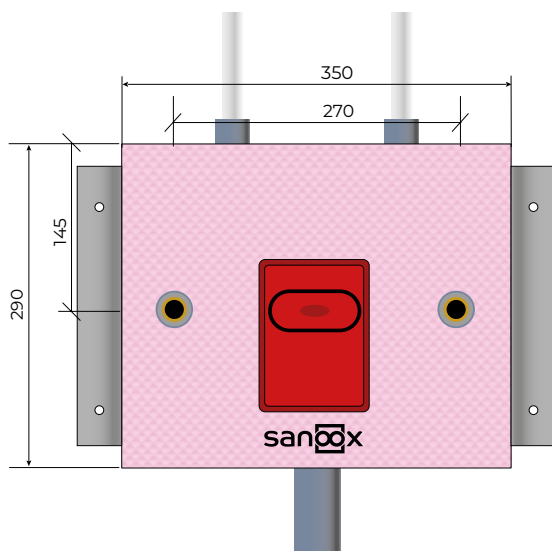

<b>Boxbreite</b>	350 mm
<b>Boxhöhe</b>	290 mm
<b>Boxtiefe</b>	80 mm
<b>Abfluss</b>	DN50 UP-Sifon

<b>Artikel-Nr.</b>	T01.2580. ...
<b>Stückpreis</b>	ø 16/20 mm € <b>141,00</b>
<b>Artikel-Nr.</b>	T01.2581. ...
<b>Stückpreis</b>	ø 20/25 mm € <b>153,00</b>

### Optional

Artikel-Nr.	Beschreibung	Stückpreis	Stk./Box	EUR / Box
00198	Isolierung bis Rohrende	3,80	2	7,60
00197	Baustopfen aus Messing	4,50	2	9,00
00196	Baustopfen aus Kunststoff	2,20	2	4,40
00194	Waschtisch Traverse	37,00	1	37,00



## Waschtisch kurz, Unterputz-Sifon, Geberit 151125

Rohrführung unten lang

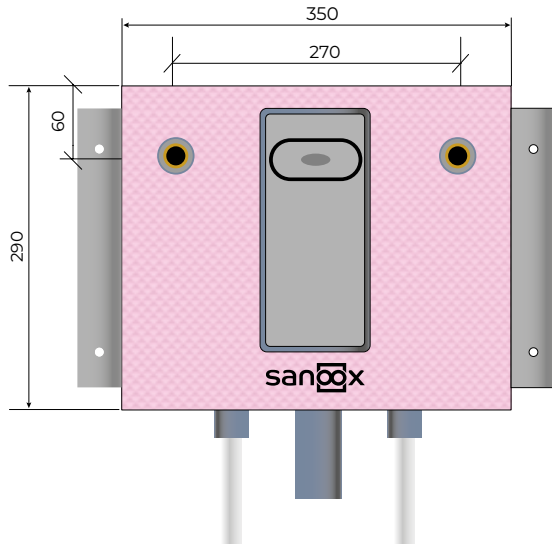

<b>Boxbreite</b>	350 mm
<b>Boxhöhe</b>	290 mm
<b>Boxtiefe</b>	90 mm
<b>Abfluss</b>	DN50 UP-Sifon
<b>Artikel-Nr.</b>	T01.2585. ...
<b>Stückpreis</b>	ø 16/20 mm € <b>170,00</b>
<b>Artikel-Nr.</b>	T01.2586. ...
<b>Stückpreis</b>	ø 20/25 mm € <b>182,00</b>

## Waschtisch kurz, Unterputz-Sifon, Geberit 151125

Rohrführung oben kurz

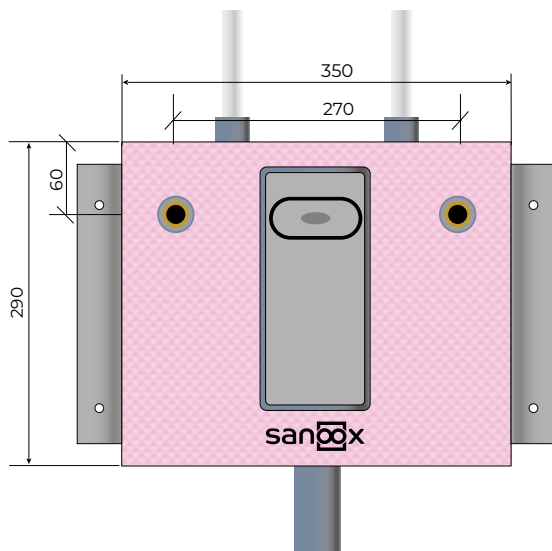

<b>Boxbreite</b>	350 mm
<b>Boxhöhe</b>	290 mm
<b>Boxtiefe</b>	90 mm
<b>Abfluss</b>	DN50 UP-Sifon
<b>Artikel-Nr.</b>	T01.2590. ...
<b>Stückpreis</b>	ø 16/20 mm € <b>168,00</b>
<b>Artikel-Nr.</b>	T01.2591. ...
<b>Stückpreis</b>	ø 20/25 mm € <b>180,00</b>

### Optional

Artikel-Nr.	Beschreibung	Stückpreis	Stk./Box	EUR / Box
00198	Isolierung bis Rohrende	3,80	2	7,60
00197	Baustopfen aus Messing	4,50	2	9,00
00196	Baustopfen aus Kunststoff	2,20	2	4,40
00194	Waschtisch Traverse	37,00	1	37,00

# Waschtisch-Montageelement, Rohrführung unten lang

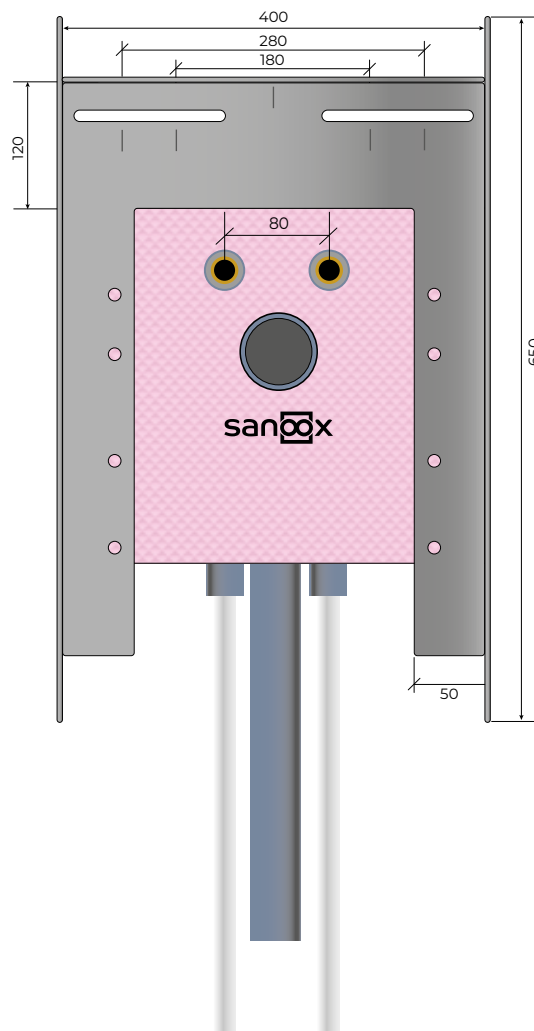

<b>Breite</b>	400 mm
<b>Höhe</b>	650 mm
<b>Tiefe</b>	70 mm
<b>Abfluss</b>	DN50 Sifonwinkel

<b>Artikel-Nr.</b>	T01.2020. ... ..
<b>Stückpreis</b>	ø 16/20 mm € <b>180,00</b>
<b>Artikel-Nr.</b>	T01.2021. ... ..
<b>Stückpreis</b>	ø 20/25 mm € <b>192,00</b>

- Verstellbereich Waschtisch befestigung 100 - 360 mm
- inkl. Montagezubehör

## Optional

Artikel-Nr.	Beschreibung	Stückpreis	Stk./Box	EUR / Box
00198	Isolierung bis Rohrende	3,80	2	7,60
00197	Baustopfen aus Messing	4,50	2	9,00
00196	Baustopfen aus Kunststoff	2,20	2	4,40



## Waschtisch-Montageelement, Rohrführung oben kurz

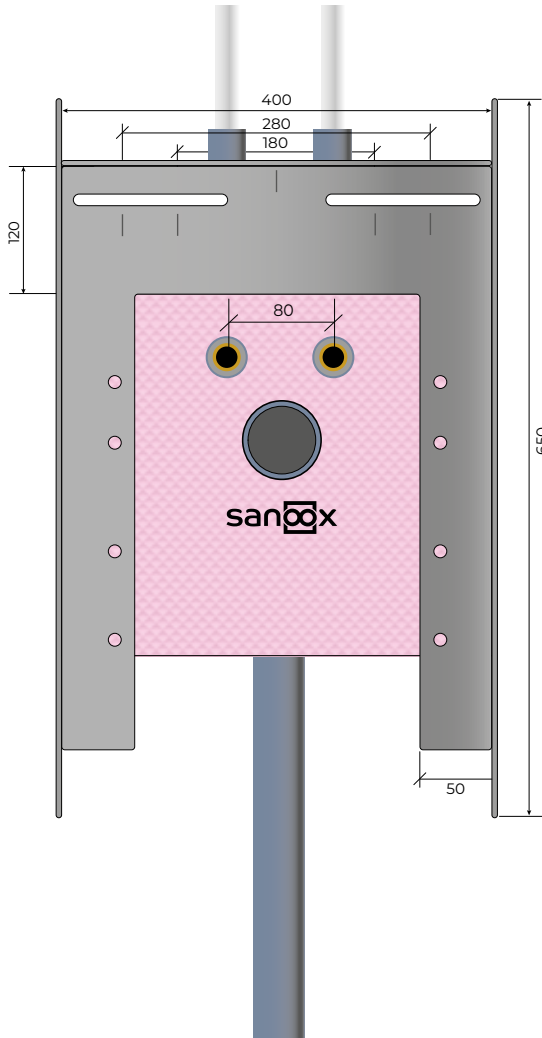

<b>Breite</b>	400 mm
<b>Höhe</b>	650 mm
<b>Tiefe</b>	70 mm
<b>Abfluss</b>	DN50 Sifonwinkel
<b>Artikel-Nr.</b>	T01.2025. ...
<b>Stückpreis</b>	ø 16/20 mm € <b>178,00</b>
<b>Artikel-Nr.</b>	T01.2026. ...
<b>Stückpreis</b>	ø 20/25 mm € <b>190,00</b>

- Verstellbereich Waschtisch befestigung 100 - 360 mm
- inkl. Montagezubehör

### Optional

Artikel-Nr.	Beschreibung	Stückpreis	Stk./Box	EUR / Box
00198	Isolierung bis Rohrende	3,80	2	7,60
00197	Baustopfen aus Messing	4,50	2	9,00
00196	Baustopfen aus Kunststoff	2,20	2	4,40

# Waschtisch-Montageelement, mit UP-Sifon HL 134, Rohrführung unten lang

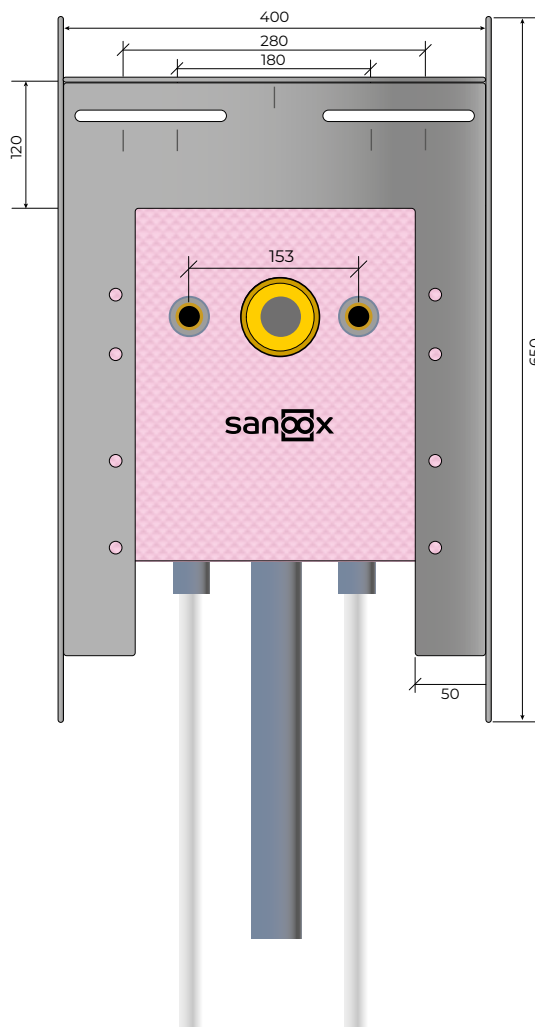

<b>Breite</b>	400 mm
<b>Höhe</b>	650 mm
<b>Tiefe</b>	70 mm
<b>Abfluss</b>	DN50 UP-Sifon

<b>Artikel-Nr.</b>	T01.2030. ... ..
<b>Stückpreis</b>	ø 16/20 mm € <b>207,00</b>
<b>Artikel-Nr.</b>	T01.2031. ... ..
<b>Stückpreis</b>	ø 20/25 mm € <b>219,00</b>

- Verstellbereich Waschtisch befestigung 100 - 360 mm
- inkl. Montagezubehör

## Optional

Artikel-Nr.	Beschreibung	Stückpreis	Stk./Box	EUR / Box
00198	Isolierung bis Rohrende	3,80	2	7,60
00197	Baustopfen aus Messing	4,50	2	9,00
00196	Baustopfen aus Kunststoff	2,20	2	4,40





## Waschtisch-Montageelement, mit UP-Sifon HL 134, Rohrführung oben kurz

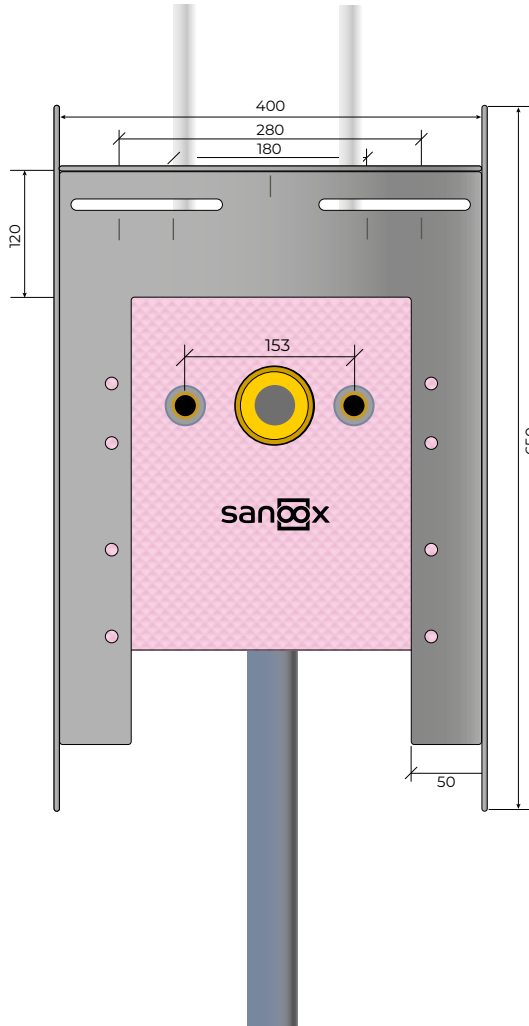

<b>Breite</b>	400 mm
<b>Höhe</b>	650 mm
<b>Tiefe</b>	70 mm
<b>Abfluss</b>	DN50 UP-Sifon
<b>Artikel-Nr.</b>	T01.2035. ...
<b>Stückpreis</b>	ø 16/20 mm € <b>205,00</b>
<b>Artikel-Nr.</b>	T01.2036. ...
<b>Stückpreis</b>	ø 20/25 mm € <b>217,00</b>

- Verstellbereich Waschtisch befestigung 100 - 360 mm
- inkl. Montagezubehör

### Optional

Artikel-Nr.	Beschreibung	Stückpreis	Stk./Box	EUR / Box
00198	Isolierung bis Rohrende	3,80	2	7,60
00197	Baustopfen aus Messing	4,50	2	9,00
00196	Baustopfen aus Kunststoff	2,20	2	4,40

# Waschtisch-Montageelement, mit U-Schienen, Rohrführung unten lang

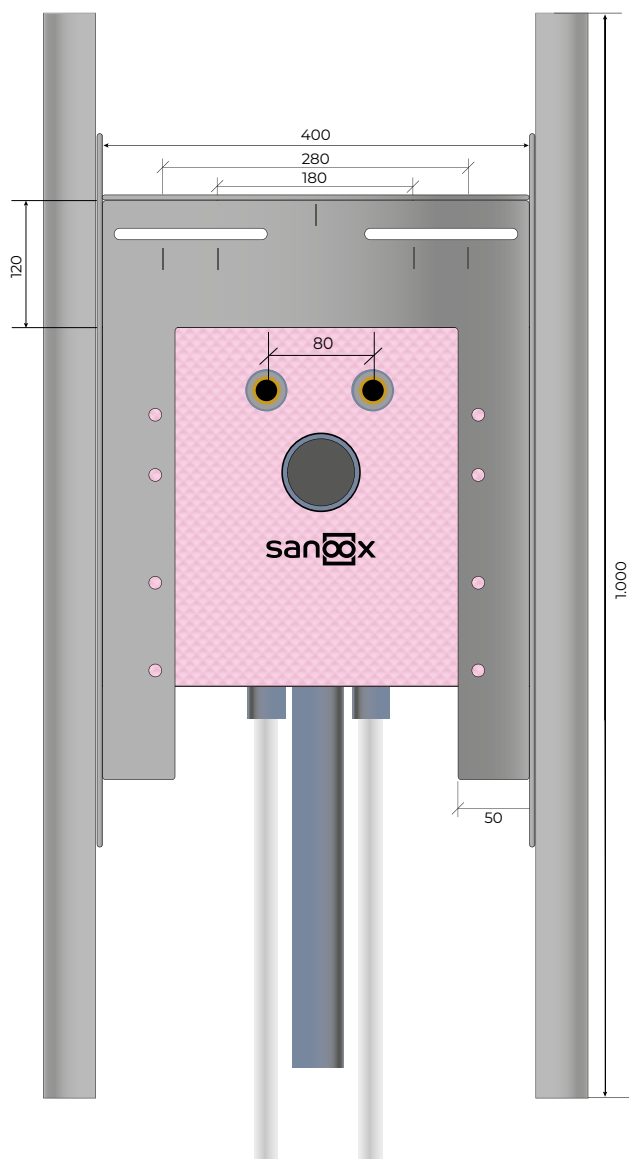

<b>Breite</b>	400 mm
<b>Höhe</b>	1.000 mm
<b>Tiefe</b>	70 mm
<b>Abfluss</b>	DN50 Sifonwinkel

<b>Artikel-Nr.</b>	T01.2040. ...
<b>Stückpreis</b>	ø 16/20 mm € <b>208,00</b>
<b>Artikel-Nr.</b>	T01.2041. ...
<b>Stückpreis</b>	ø 20/25 mm € <b>220,00</b>

- Verstellbereich Waschtischbefestigung 100 - 360 mm
- inkl. Montagezubehör

## Optional

Artikel-Nr.	Beschreibung	Stückpreis	Stk./Box	EUR / Box
00198	Isolierung bis Rohrende	3,80	2	7,60
00197	Baustopfen aus Messing	4,50	2	9,00
00196	Baustopfen aus Kunststoff	2,20	2	4,40



## Waschtisch-Montageelement, mit U-Schienen, Rohrführung oben kurz

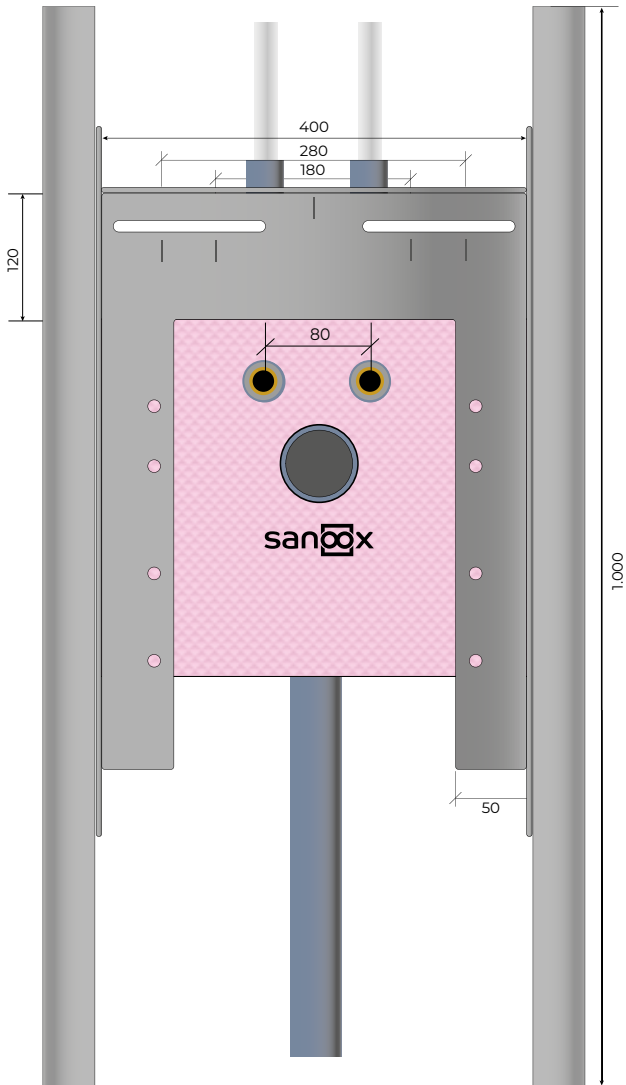

<b>Breite</b>	400 mm
<b>Höhe</b>	1.000 mm
<b>Tiefe</b>	70 mm
<b>Abfluss</b>	DN50 Sifonwinkel
<b>Artikel-Nr.</b>	T01.2045. ...
<b>Stückpreis</b>	ø 16/20 mm € <b>206,00</b>
<b>Artikel-Nr.</b>	T01.2046. ...
<b>Stückpreis</b>	ø 20/25 mm € <b>218,00</b>

- Verstellbereich Waschtisch befestigung 100 - 360 mm
- inkl. Montagezubehör

### Optional

Artikel-Nr.	Beschreibung	Stückpreis	Stk./Box	EUR / Box
00198	Isolierung bis Rohrende	3,80	2	7,60
00197	Baustopfen aus Messing	4,50	2	9,00
00196	Baustopfen aus Kunststoff	2,20	2	4,40

# Waschtisch-Montageelement mit U-Schienen, mit UP-Sifon HL 134, Rohrführung unten lang

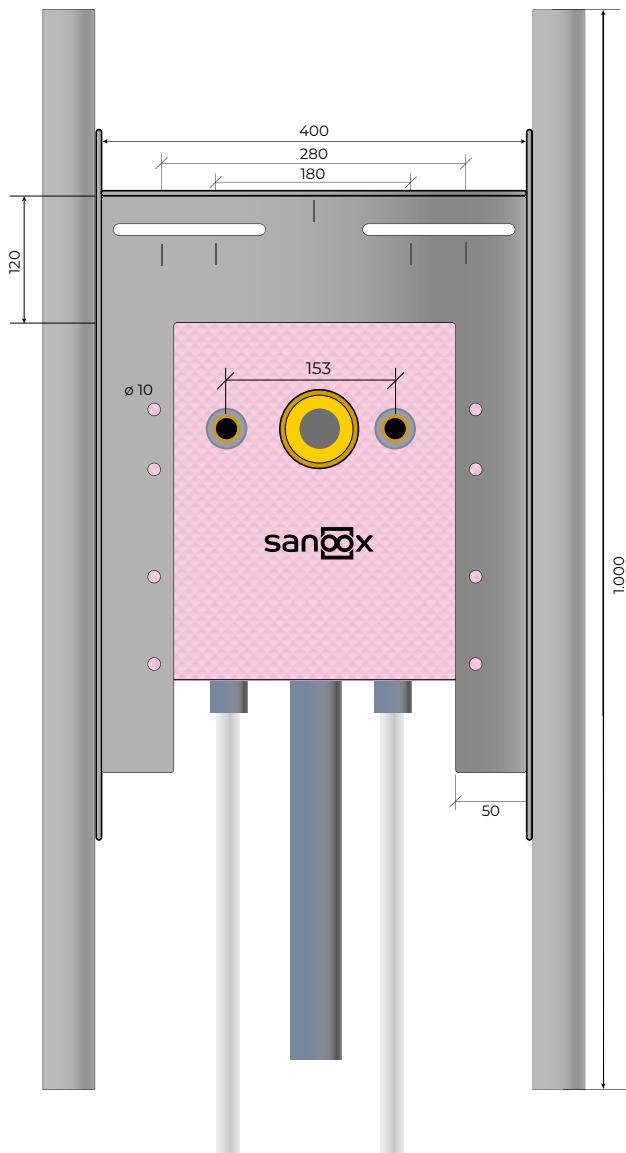

<b>Breite</b>	400 mm
<b>Höhe</b>	1.000 mm
<b>Tiefe</b>	70 mm
<b>Abfluss</b>	DN50 UP-Sifon

<b>Artikel-Nr.</b>	T01.2050. ... ..
<b>Stückpreis</b>	ø 16/20 mm € <b>236,00</b>
<b>Artikel-Nr.</b>	T01.2051. ... ..
<b>Stückpreis</b>	ø 20/25 mm € <b>248,00</b>

- Verstellbereich Waschtischbefestigung 100 - 360 mm
- inkl. Montagezubehör

## Optional

Artikel-Nr.	Beschreibung	Stückpreis	Stk./Box	EUR / Box
00198	Isolierung bis Rohrende	3,80	2	7,60
00197	Baustopfen aus Messing	4,50	2	9,00
00196	Baustopfen aus Kunststoff	2,20	2	4,40



## Waschtisch-Montageelement mit U-Schienen, mit UP-Sifon HL 134, Rohrführung oben kurz

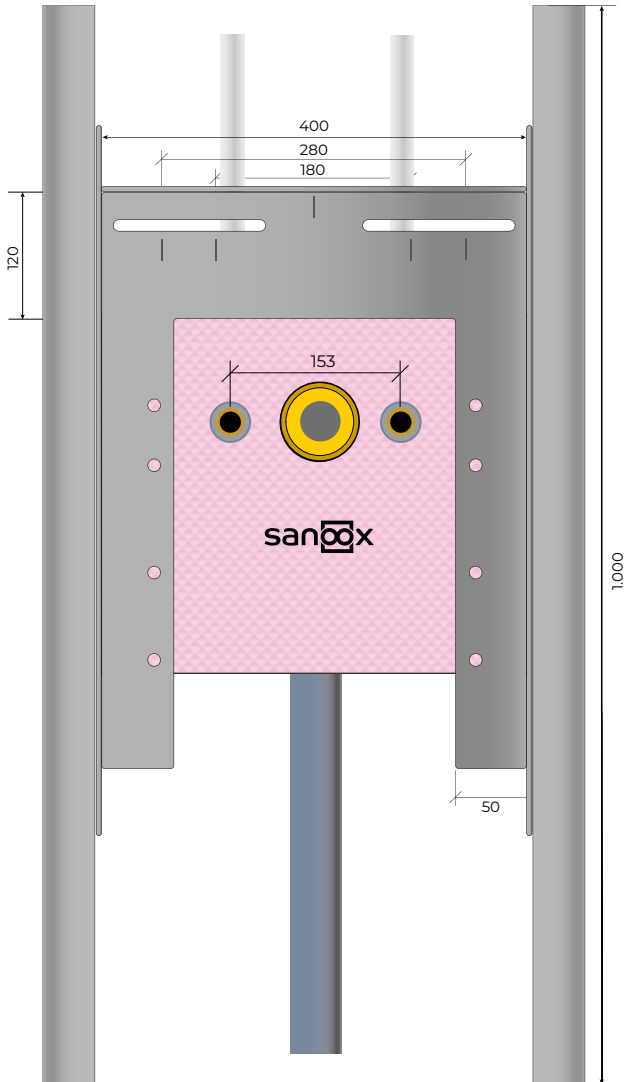

<b>Breite</b>	400 mm
<b>Höhe</b>	1.000 mm
<b>Tiefe</b>	70 mm
<b>Abfluss</b>	DN50 UP-Sifon

<b>Artikel-Nr.</b>	T01.2055. ...
<b>Stückpreis</b>	ø 16/20 mm € <b>234,00</b>
<b>Artikel-Nr.</b>	T01.2056. ...
<b>Stückpreis</b>	ø 20/25 mm € <b>246,00</b>

- Verstellbereich Waschtisch befestigung 100 - 360 mm
- inkl. Montagezubehör

### Optional

Artikel-Nr.	Beschreibung	Stückpreis	Stk./Box	EUR / Box
00198	Isolierung bis Rohrende	3,80	2	7,60
00197	Baustopfen aus Messing	4,50	2	9,00
00196	Baustopfen aus Kunststoff	2,20	2	4,40

# Waschtisch-Montageelement mit U-Schiene und Mehrschichtplatte, Rohrführung unten lang

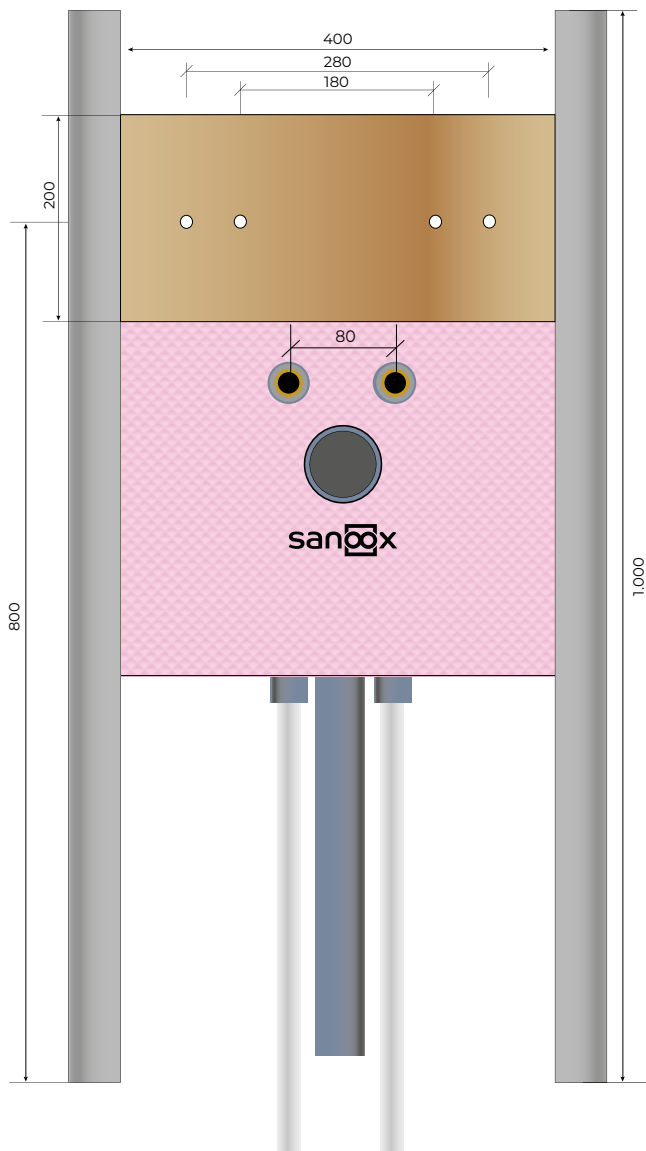

<b>Breite</b>	400 mm
<b>Höhe</b>	1.000 mm
<b>Tiefe</b>	70 mm
<b>Abfluss</b>	DN50 Sifonwinkel

<b>Artikel-Nr.</b>	T01.2060. ... ..
<b>Stückpreis</b>	ø 16/20 mm € <b>171,00</b>
<b>Artikel-Nr.</b>	T01.2061. ... ..
<b>Stückpreis</b>	ø 20/25 mm € <b>183,00</b>

- Mehrschichtverleimte Holzplatte 24 mm
- Schraubenabstand 180 mm und 280 mm vorgebohrt

## Optional

Artikel-Nr.	Beschreibung	Stückpreis	Stk./Box	EUR / Box
00198	Isolierung bis Rohrende	3,80	2	7,60
00197	Baustopfen aus Messing	4,50	2	9,00
00196	Baustopfen aus Kunststoff	2,20	2	4,40



## Waschtisch-Montageelement mit U-Schiene und Mehrschichtplatte, Rohrführung oben kurz

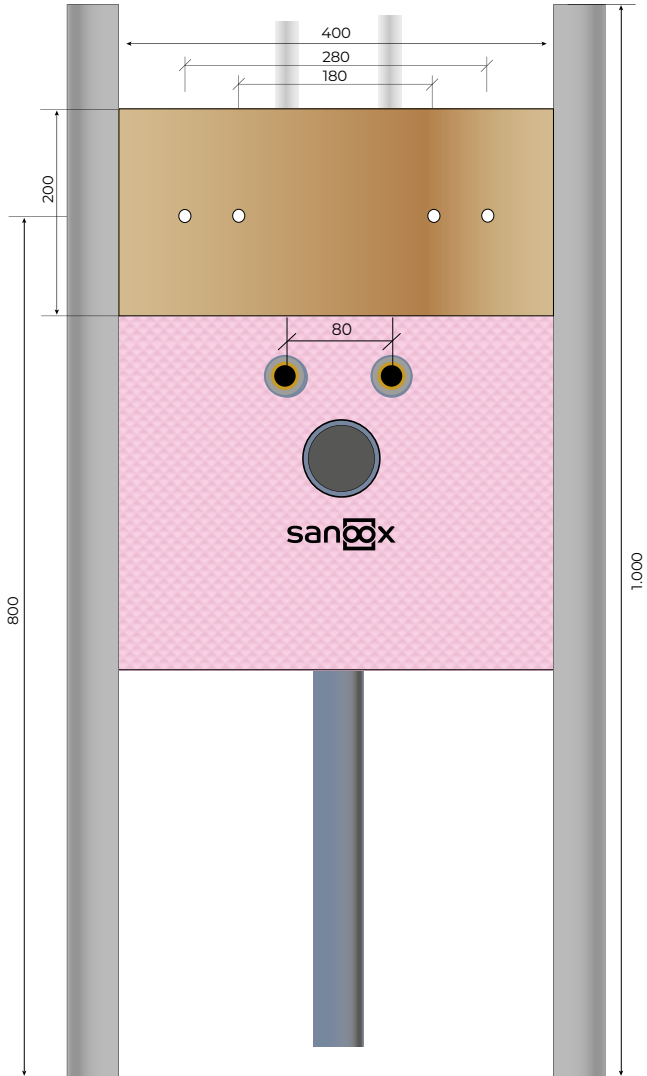

<b>Breite</b>	400 mm
<b>Höhe</b>	1.000 mm
<b>Tiefe</b>	70 mm
<b>Abfluss</b>	DN50 Sifonwinkel
<b>Artikel-Nr.</b>	T01.2065. ...
<b>Stückpreis</b>	ø 16/20 mm € <b>169,00</b>
<b>Artikel-Nr.</b>	T01.2066. ...
<b>Stückpreis</b>	ø 20/25 mm € <b>181,00</b>

- Mehrschichtverleimte Holzplatte 24 mm
- Schraubenabstand 180 mm und 280 mm vorgebohrt

### Optional

Artikel-Nr.	Beschreibung	Stückpreis	Stk./Box	EUR / Box
00198	Isolierung bis Rohrende	3,80	2	7,60
00197	Baustopfen aus Messing	4,50	2	9,00
00196	Baustopfen aus Kunststoff	2,20	2	4,40

# Waschtisch-Montageelement mit U-Schiene und Mehrschichtplatte, UP-Sifon HL 134, Rohrführung unten lang

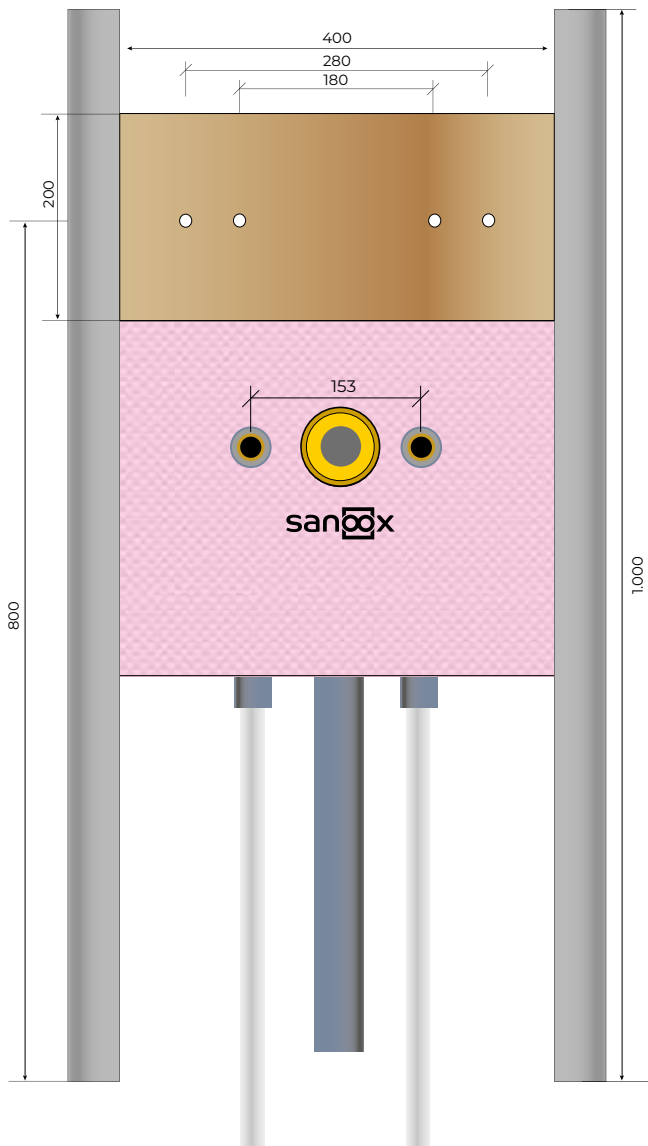

<b>Breite</b>	400 mm
<b>Höhe</b>	1.000 mm
<b>Tiefe</b>	70 mm
<b>Abfluss</b>	DN50 UP-Sifon

<b>Artikel-Nr.</b>	T01.2070. ... ..
<b>Stückpreis</b>	ø 16/20 mm € <b>198,00</b>
<b>Artikel-Nr.</b>	T01.2071. ... ..
<b>Stückpreis</b>	ø 20/25 mm € <b>210,00</b>

- Mehrschichtverleimte Holzplatte 24 mm
- Schraubenabstand 180 mm und 280 mm vorgebohrt

## Optional

Artikel-Nr.	Beschreibung	Stückpreis	Stk./Box	EUR / Box
00198	Isolierung bis Rohrende	3,80	2	7,60
00197	Baustopfen aus Messing	4,50	2	9,00
00196	Baustopfen aus Kunststoff	2,20	2	4,40





## Waschtisch-Montageelement mit U-Schiene und Mehrschichtplatte, UP-Sifon HL 134, Rohrführung oben kurz

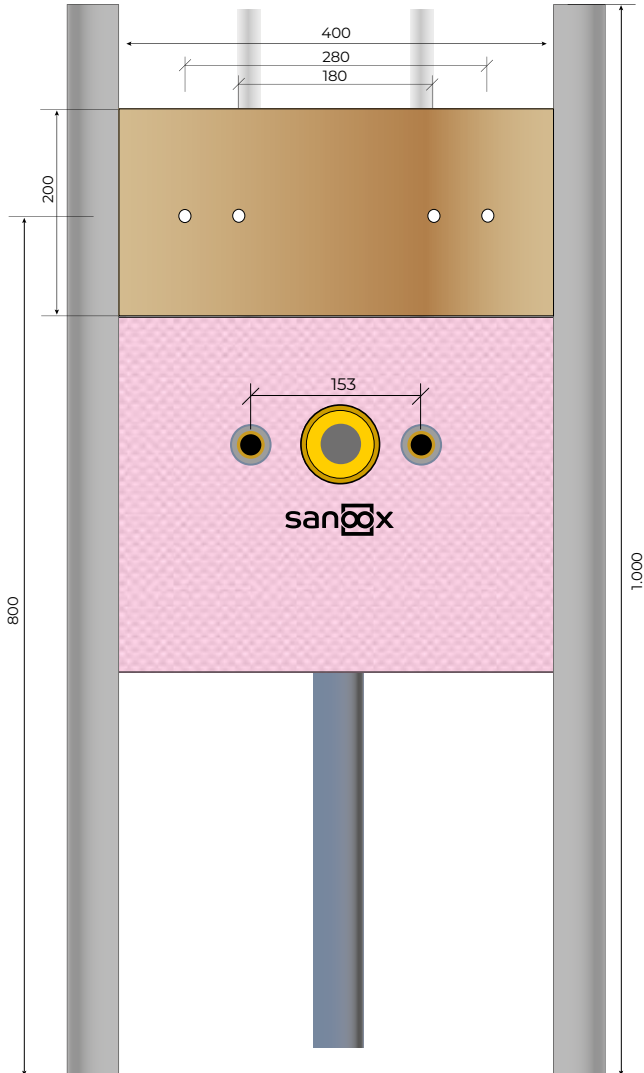

<b>Breite</b>	400 mm
<b>Höhe</b>	1.000 mm
<b>Tiefe</b>	70 mm
<b>Abfluss</b>	DN50 UP-Sifon
<b>Artikel-Nr.</b>	T01.2075. ...
<b>Stückpreis</b>	ø 16/20 mm € <b>196,00</b>
<b>Artikel-Nr.</b>	T01.2076. ...
<b>Stückpreis</b>	ø 20/25 mm € <b>208,00</b>

- Mehrschichtverleimte Holzplatte 24 mm
- Schraubenabstand 180 mm und 280 mm vorgebohrt

### Optional

Artikel-Nr.	Beschreibung	Stückpreis	Stk./Box	EUR / Box
00198	Isolierung bis Rohrende	3,80	2	7,60
00197	Baustopfen aus Messing	4,50	2	9,00
00196	Baustopfen aus Kunststoff	2,20	2	4,40

# Waschtisch lang, 2 Unterputzventile, Rohrführung unten lang

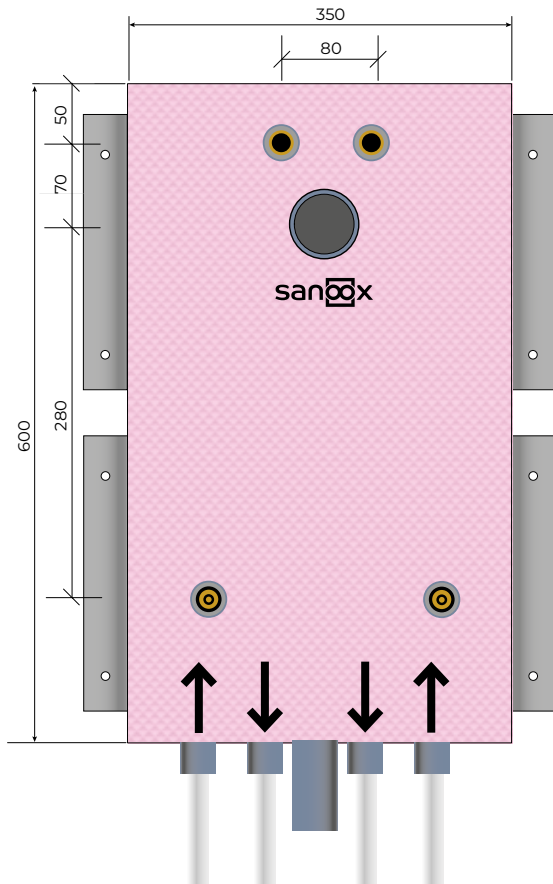

<b>Boxbreite</b>	350 mm
<b>Boxhöhe</b>	600 mm
<b>Boxtiefe</b>	70 mm
<b>Abfluss</b>	DN50 Sifonwinkel
<b>Artikel-Nr.</b>	T01.2080. ...
<b>Stückpreis</b>	ø 20 mm € <b>326,00</b>
<b>Artikel-Nr.</b>	T01.2081. ...
<b>Stückpreis</b>	ø 25 mm PP € <b>326,00</b>



## Optional

Artikel-Nr.	Beschreibung	Stückpreis	Stk./Box	EUR / Box
00198	Isolierung bis Rohrende	3,80	4	15,20
00197	Baustopfen aus Messing	4,50	2	9,00
00196	Baustopfen aus Kunststoff	2,20	2	4,40
00194	Waschtisch Traverse	37,00	1	37,00



## Waschtisch lang, 2 Unterputzventile, 1 Zähler, Rohrführung unten lang

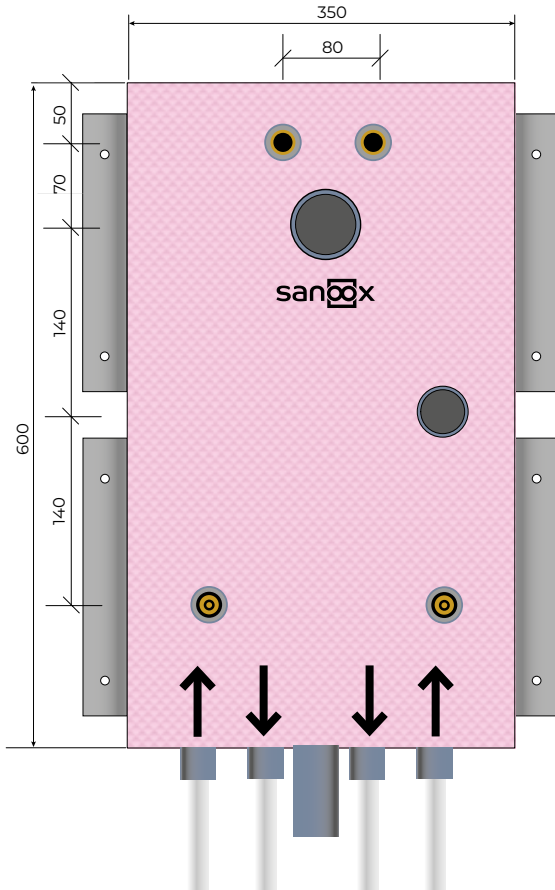

<b>Boxbreite</b>	350 mm
<b>Boxhöhe</b>	600 mm
<b>Boxtiefe</b>	70 mm
<b>Abfluss</b>	DN50 Sifonwinkel

<b>Artikel-Nr.</b>	T01.2085. ...
<b>Stückpreis</b>	ø 20 mm € <b>377,00</b>
<b>Artikel-Nr.</b>	T01.2086. ...
<b>Stückpreis</b>	ø 25 mm PP € <b>377,00</b>



### Optional

Artikel-Nr.	Beschreibung	Stückpreis	Stk./Box	EUR / Box
00198	Isolierung bis Rohrende	3,80	4	15,20
00197	Baustopfen aus Messing	4,50	2	9,00
00196	Baustopfen aus Kunststoff	2,20	2	4,40
00194	Waschtisch Traverse	37,00	1	37,00

# Waschtisch lang, 2 Unterputzventile, 2 Zähler, Rohrführung unten lang

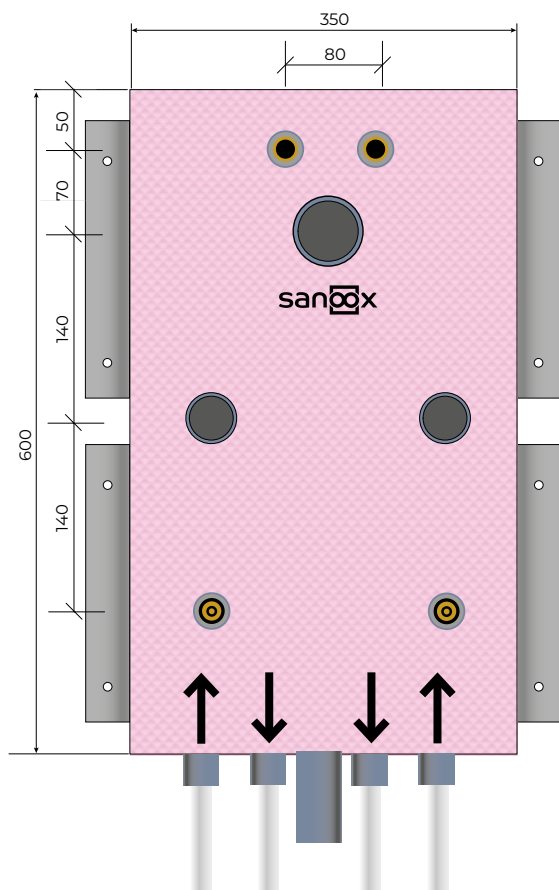

<b>Boxbreite</b>	350 mm
<b>Boxhöhe</b>	600 mm
<b>Boxtiefe</b>	70 mm
<b>Abfluss</b>	DN50 Sifonwinkel

<b>Artikel-Nr.</b>	T01.2090. ...
<b>Stückpreis</b>	ø 20 mm € <b>426,00</b>
<b>Artikel-Nr.</b>	T01.2091. ...
<b>Stückpreis</b>	ø 25 mm PP € <b>426,00</b>



## Optional

Artikel-Nr.	Beschreibung	Stückpreis	Stk./Box	EUR / Box
00198	Isolierung bis Rohrende	3,80	4	15,20
00197	Baustopfen aus Messing	4,50	2	9,00
00196	Baustopfen aus Kunststoff	2,20	2	4,40
00194	Waschtisch Traverse	37,00	1	37,00



## Waschtisch lang, Unterputz-Körper, Auslass rechts, Rohrführung unten lang

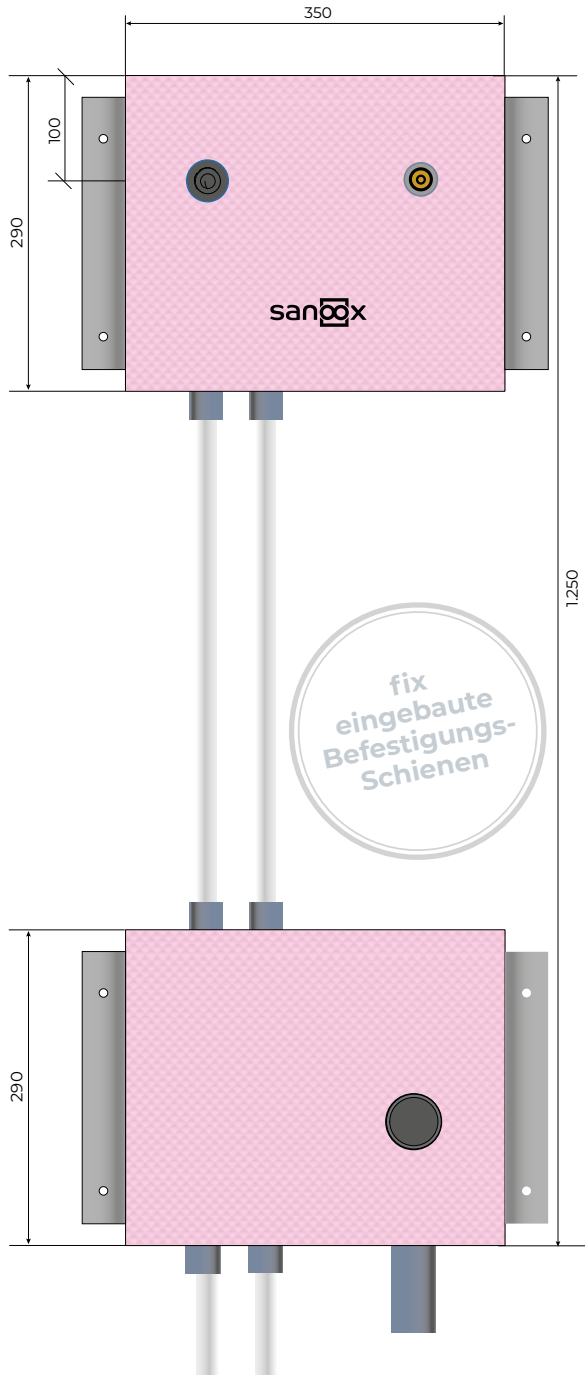

<b>Boxbreite</b>	350 mm
<b>Boxhöhe</b>	290 / 250 mm
<b>Boxtiefe</b>	70 mm
<b>Abfluss</b>	DN50 Sifonwinkel

<b>Artikel-Nr.</b>	<b>Hansgrohe 1362 2180</b> T01.2095. ...
<b>Stückpreis</b>	ø 16/20 mm € <b>503,00</b>
<b>Artikel-Nr.</b>	T01.2096. ...
<b>Stückpreis</b>	ø 20/25 mm € <b>531,00</b>

<b>Artikel-Nr.</b>	<b>Grohe 23571 00</b> T01.2100. ...
<b>Stückpreis</b>	ø 16/20 mm € <b>603,00</b>
<b>Artikel-Nr.</b>	T01.2101. ...
<b>Stückpreis</b>	ø 20/25 mm € <b>631,00</b>

<b>Artikel-Nr.</b>	<b>Hansa 5786 0100</b> T01.2105. ...
<b>Stückpreis</b>	ø 16/20 mm € <b>396,00</b>
<b>Artikel-Nr.</b>	T01.2106. ...
<b>Stückpreis</b>	ø 20/25 mm € <b>427,00</b>

<b>Artikel-Nr.</b>	<b>Kludi 38243</b> T01.2110. ...
<b>Stückpreis</b>	ø 16/20 mm € <b>470,00</b>
<b>Artikel-Nr.</b>	T01.2111. ...
<b>Stückpreis</b>	ø 20/25 mm € <b>498,00</b>

### Optional

Artikel-Nr.	Beschreibung	Stückpreis	Stk./Box	EUR / Box
00198	Isolierung bis Rohrende	3,80	2	7,60
00197	Baustopfen aus Messing	4,50	1	4,50
00196	Baustopfen aus Kunststoff	2,20	1	2,20

# Waschtisch lang, Unterputz-Körper, Auslass links, Rohrführung unten lang

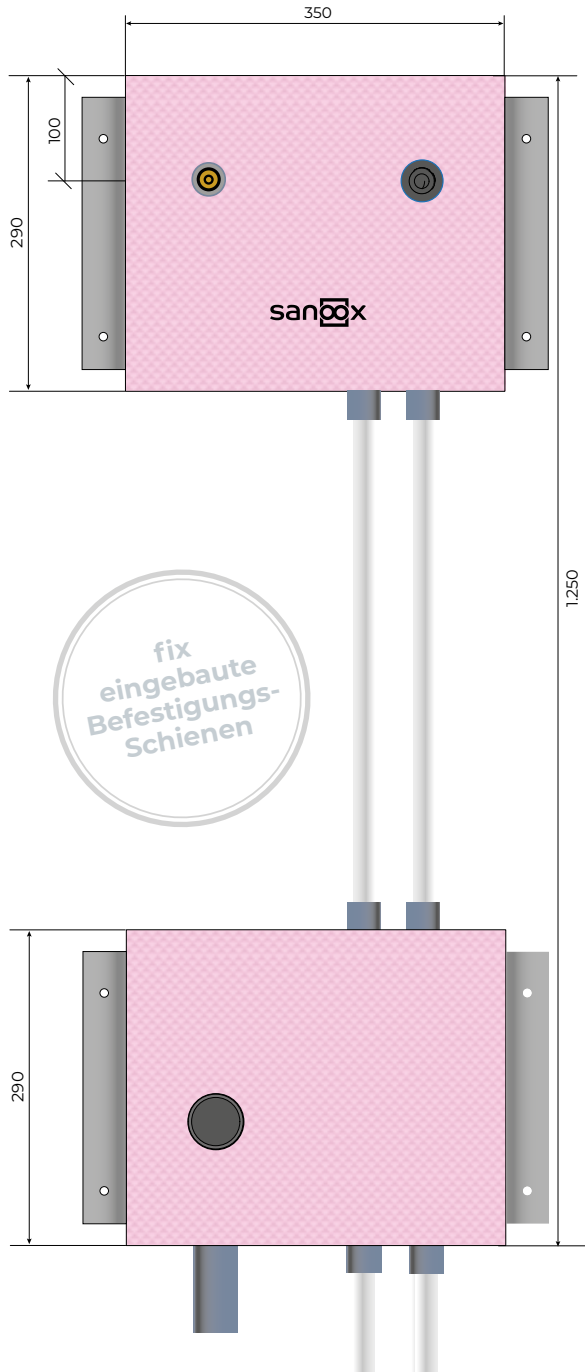

<b>Boxbreite</b>	350 mm
<b>Boxhöhe</b>	290 / 290 mm
<b>Boxtiefe</b>	70 mm
<b>Abfluss</b>	DN50 Sifonwinkel

	<b>Hansgrohe 1362 2180</b>
<b>Artikel-Nr.</b>	T01.2115. ...
<b>Stückpreis</b>	ø 16/20 mm € <b>503,00</b>
<b>Artikel-Nr.</b>	T01.2116. ...
<b>Stückpreis</b>	ø 20/25 mm € <b>531,00</b>

	<b>Grohe 23571 00</b>
<b>Artikel-Nr.</b>	T01.2120. ...
<b>Stückpreis</b>	ø 16/20 mm € <b>603,00</b>
<b>Artikel-Nr.</b>	T01.2121. ...
<b>Stückpreis</b>	ø 20/25 mm € <b>631,00</b>

	<b>Hansa 5786 0100</b>
<b>Artikel-Nr.</b>	T01.2125. ...
<b>Stückpreis</b>	ø 16/20 mm € <b>396,00</b>
<b>Artikel-Nr.</b>	T01.2126. ...
<b>Stückpreis</b>	ø 20/25 mm € <b>427,00</b>

	<b>Kludi 38243</b>
<b>Artikel-Nr.</b>	T01.2130. ...
<b>Stückpreis</b>	ø 16/20 mm € <b>470,00</b>
<b>Artikel-Nr.</b>	T01.2131. ...
<b>Stückpreis</b>	ø 20/25 mm € <b>498,00</b>

## Optional

Artikel-Nr.	Beschreibung	Stückpreis	Stk./Box	EUR / Box
00198	Isolierung bis Rohrende	3,80	2	7,60
00197	Baustopfen aus Messing	4,50	1	4,50
00196	Baustopfen aus Kunststoff	2,20	1	2,20



## 02 OBERTISCH Trockenbau

# Obertisch lang, Abfluss höhenverstellbar, Rohrführung unten lang

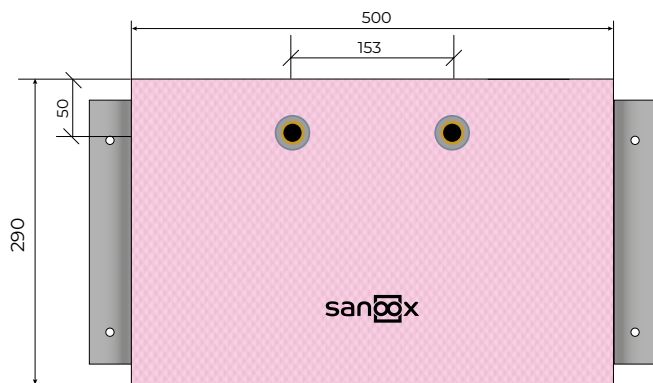

<b>Boxbreite</b>	500 mm
<b>Boxhöhe</b>	290 / 290 mm
<b>Boxtiefe</b>	70 mm
<b>Abfluss</b>	DN50, Bogen 87,5°

<b>Artikel-Nr.</b>	T02.2135. ...
<b>Stückpreis</b>	ø 16/20 mm € <b>161,00</b>
<b>Artikel-Nr.</b>	T02.2136. ...
<b>Stückpreis</b>	ø 20/25 mm € <b>173,00</b>

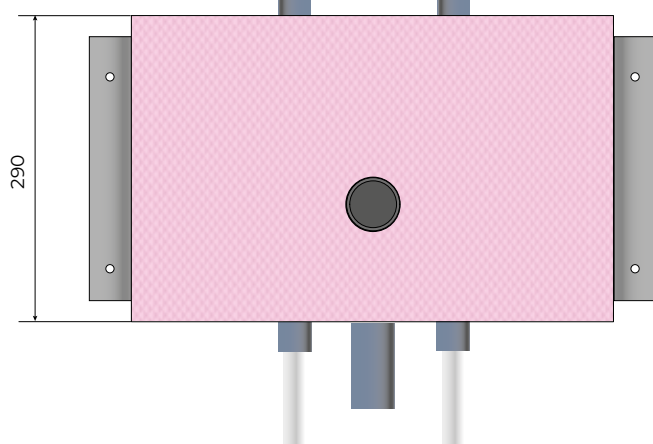

## Optional

Artikel-Nr.	Beschreibung	Stückpreis	Stk./Box	EUR / Box
00198	Isolierung bis Rohrende	3,80	2	7,60
00197	Baustopfen aus Messing	4,50	2	9,00
00196	Baustopfen aus Kunststoff	2,20	2	4,40
00191	Mehrschichtplatte	68,00	1	68,00





# 03 HANDWASCHBECKEN Trockenbau

## Handwaschbecken kurz, Warm- und Kaltwasser, Rohrführung unten lang

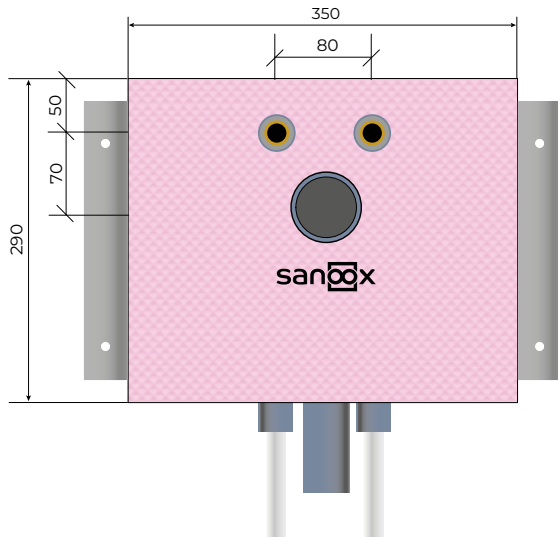

<b>Boxbreite</b>	350 mm
<b>Boxhöhe</b>	290 mm
<b>Boxtiefe</b>	70 mm
<b>Abfluss</b>	DN50 Sifonwinkel

<b>Artikel-Nr.</b>	T03.2140. ... ..
<b>Stückpreis</b>	ø 16/20 mm € <b>124,00</b>
<b>Artikel-Nr.</b>	T03.2141. ... ..
<b>Stückpreis</b>	ø 20/25 mm € <b>136,00</b>

## Handwaschbecken kurz, Warm- und Kaltwasser, Rohrführung oben kurz

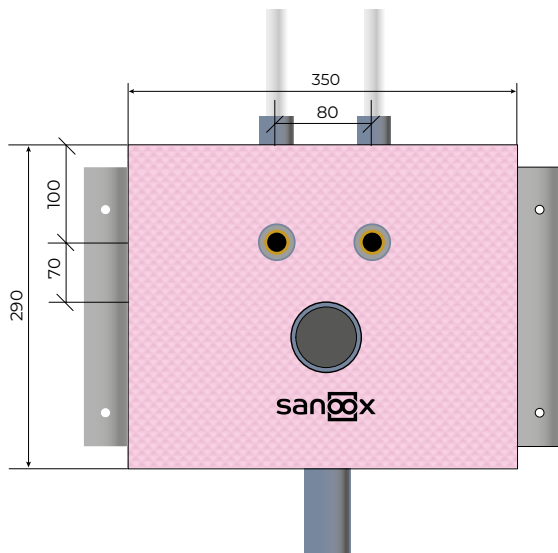

<b>Boxbreite</b>	350 mm
<b>Boxhöhe</b>	290 mm
<b>Boxtiefe</b>	70 mm
<b>Abfluss</b>	DN50 Sifonwinkel

<b>Artikel-Nr.</b>	T03.2145. ... ..
<b>Stückpreis</b>	ø 16/20 mm € <b>121,00</b>
<b>Artikel-Nr.</b>	T03.2146. ... ..
<b>Stückpreis</b>	ø 20/25 mm € <b>133,00</b>

### Optional

Artikel-Nr.	Beschreibung	Stückpreis	Stk./Box	EUR / Box
00198	Isolierung bis Rohrende	3,80	2	7,60
00197	Baustopfen aus Messing	4,50	2	9,00
00196	Baustopfen aus Kunststoff	2,20	2	4,40
00193	Handwaschbecken Traverse	37,00	1	37,00



## Handwaschbecken-Montageelement

Warm- und Kaltwasser, Rohrführung unten lang

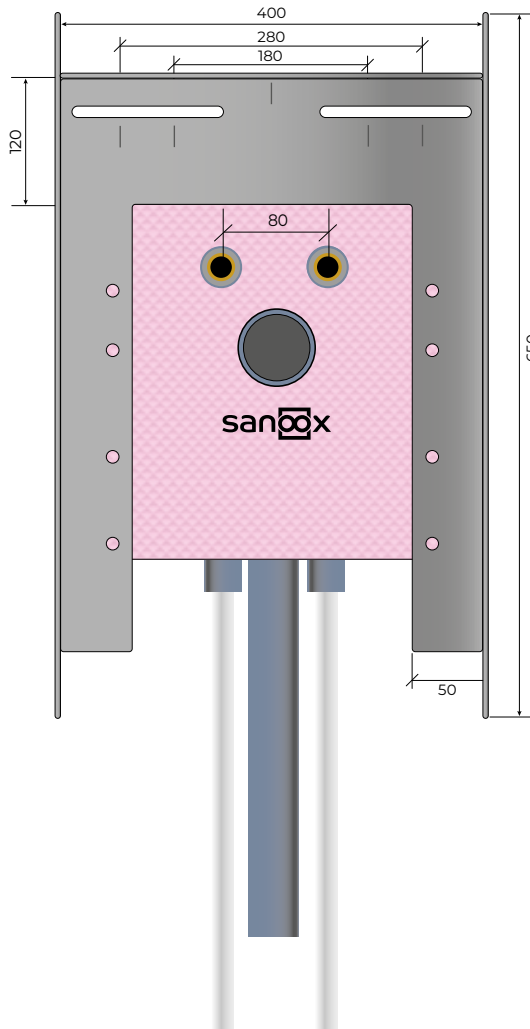

<b>Breite</b>	400 mm
<b>Höhe</b>	650 mm
<b>Tiefe</b>	70 mm
<b>Abfluss</b>	DN50 Sifonwinkel

<b>Artikel-Nr.</b>	T03.2150. ...
<b>Stückpreis</b>	ø 16/20 mm € <b>180,00</b>
<b>Artikel-Nr.</b>	T03.2151. ...
<b>Stückpreis</b>	ø 20/25 mm € <b>192,00</b>

- Verstellbereich Waschtisch befestigung 100 - 360 mm
- inkl. Montagezubehör

### Optional

Artikel-Nr.	Beschreibung	Stückpreis	Stk./Box	EUR / Box
00198	Isolierung bis Rohrende	3,80	2	7,60
00197	Baustopfen aus Messing	4,50	2	9,00
00196	Baustopfen aus Kunststoff	2,20	2	4,50

# Handwaschbecken-Montageelement

Warm- und Kaltwasser, Rohrführung oben kurz

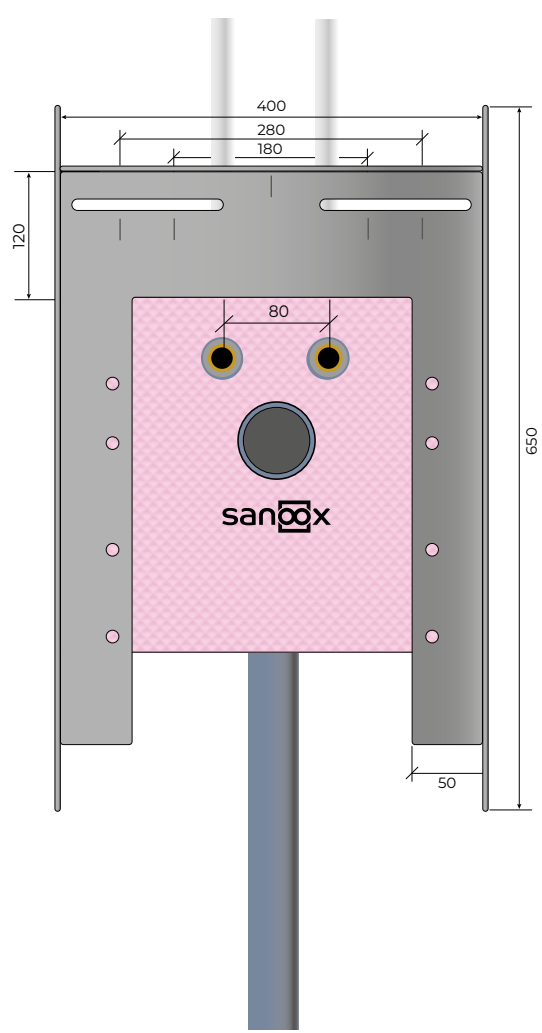

<b>Breite</b>	400 mm
<b>Höhe</b>	650 mm
<b>Tiefe</b>	70 mm
<b>Abfluss</b>	DN50 Sifonwinkel

<b>Artikel-Nr.</b>	T03.2155. ...
<b>Stückpreis</b>	ø 16/20 mm € <b>178,00</b>
<b>Artikel-Nr.</b>	T03.2156. ...
<b>Stückpreis</b>	ø 20/25 mm € <b>190,00</b>

- Verstellbereich Waschtisch befestigung 100 - 360 mm
- inkl. Montagezubehör

## Optional

Artikel-Nr.	Beschreibung	Stückpreis	Stk./Box	EUR / Box
00198	Isolierung bis Rohrende	3,80	2	7,60
00197	Baustopfen aus Messing	4,50	2	9,00
00196	Baustopfen aus Kunststoff	2,20	2	4,40



## Handwaschbecken-Montageelement, Warm- und Kaltwasser, mit U-Schienen, Rohrführung unten lang

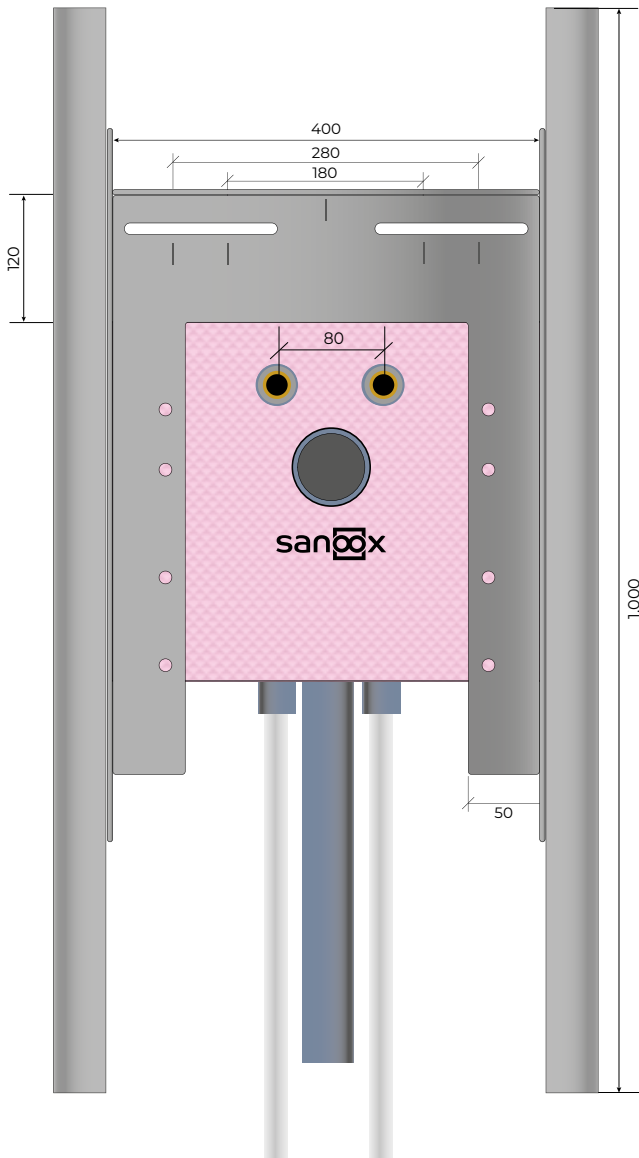

<b>Breite</b>	400 mm
<b>Höhe</b>	1.000 mm
<b>Tiefe</b>	70 mm
<b>Abfluss</b>	DN50 Sifonwinkel

<b>Artikel-Nr.</b>	T03.2160. ...
<b>Stückpreis</b>	ø 16/20 mm € <b>208,00</b>
<b>Artikel-Nr.</b>	T03.2161. ...
<b>Stückpreis</b>	ø 20/25 mm € <b>220,00</b>

- Verstellbereich Waschtisch befestigung 100 - 360 mm
- inkl. Montagezubehör

### Optional

Artikel-Nr.	Beschreibung	Stückpreis	Stk./Box	EUR / Box
00198	Isolierung bis Rohrende	3,80	2	7,60
00197	Baustopfen aus Messing	4,50	2	9,00
00196	Baustopfen aus Kunststoff	2,20	2	4,40

# Handwaschbecken Montageelement,

Warm- und Kaltwasser, mit U-Schienen, Rohrführung oben kurz

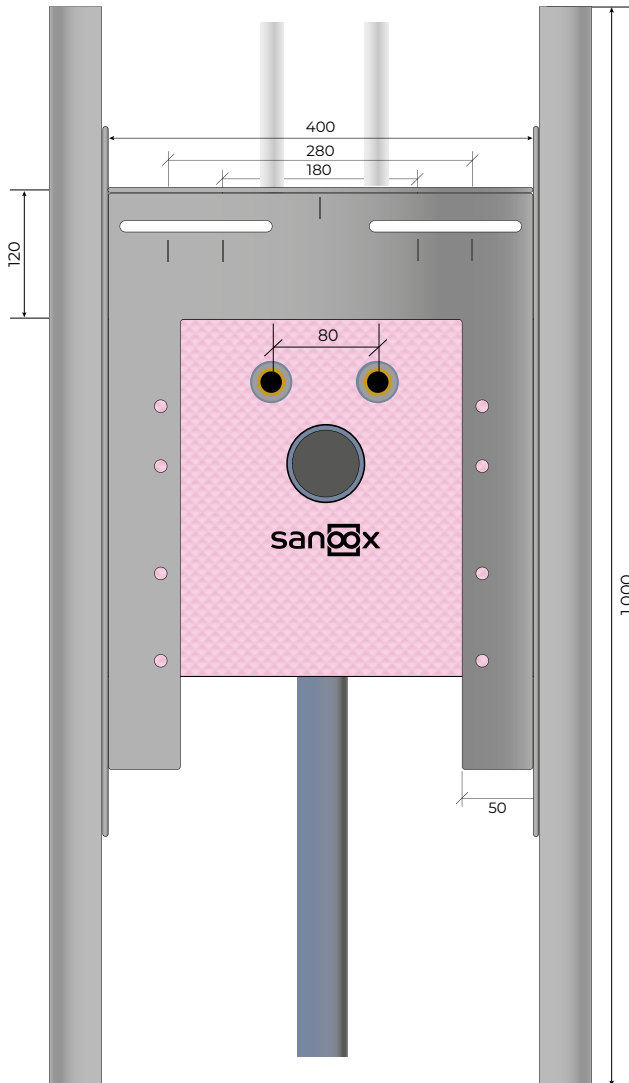

<b>Breite</b>	400 mm
<b>Höhe</b>	1.000 mm
<b>Tiefe</b>	70 mm
<b>Abfluss</b>	DN50 Sifonwinkel
<b>Artikel-Nr.</b>	T03.2165. ...
<b>Stückpreis</b>	ø 16/20 mm € <b>206,00</b>
<b>Artikel-Nr.</b>	T03.2166. ...
<b>Stückpreis</b>	ø 20/25 mm € <b>218,00</b>

- Verstellbereich Waschtisch befestigung 100 - 360 mm
- inkl. Montagezubehör

## Optional

Artikel-Nr.	Beschreibung	Stückpreis	Stk./Box	EUR / Box
00198	Isolierung bis Rohrende	3,80	2	7,60
00197	Baustopfen aus Messing	4,50	2	9,00
00196	Baustopfen aus Kunststoff	2,20	2	4,40



## Handwaschbecken-Montageelement,

Warm- und Kaltwasser, mit U-Schienen und Mehrschichtplatte, Rohrführung unten lang

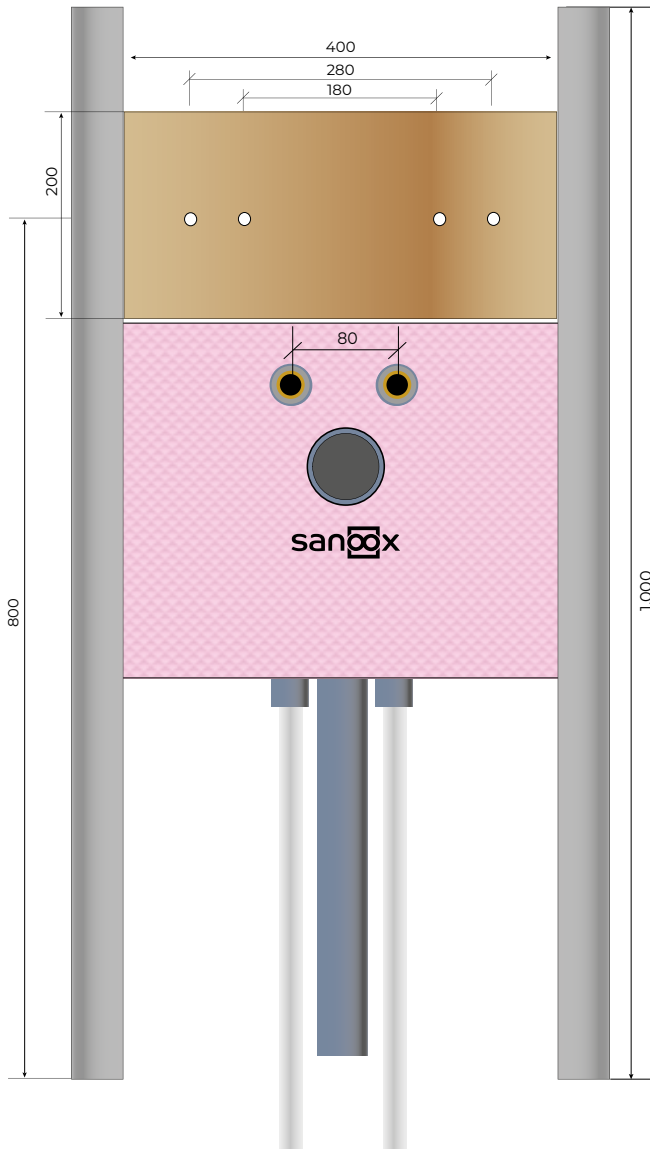

<b>Breite</b>	400 mm
<b>Höhe</b>	1.000 mm
<b>Tiefe</b>	70 mm
<b>Abfluss</b>	DN50 Sifonwinkel

<b>Artikel-Nr.</b>	T03.2170. ...
<b>Stückpreis</b>	ø 16/20 mm € <b>171,00</b>
<b>Artikel-Nr.</b>	T03.2171. ...
<b>Stückpreis</b>	ø 20/25 mm € <b>183,00</b>

- Mehrschichtverleimte Holzplatte 24 mm
- Schraubenabstand 180 mm und 280 mm vorgebohrt

### Optional

Artikel-Nr.	Beschreibung	Stückpreis	Stk./Box	EUR / Box
00198	Isolierung bis Rohrende	3,80	2	7,60
00197	Baustopfen aus Messing	4,50	2	9,00
00196	Baustopfen aus Kunststoff	2,20	2	4,40

# Handwaschbecken-Montageelement

Warm- und Kaltwasser, mit U-Schienen und Mehrschichtplatte, Rohrführung oben kurz

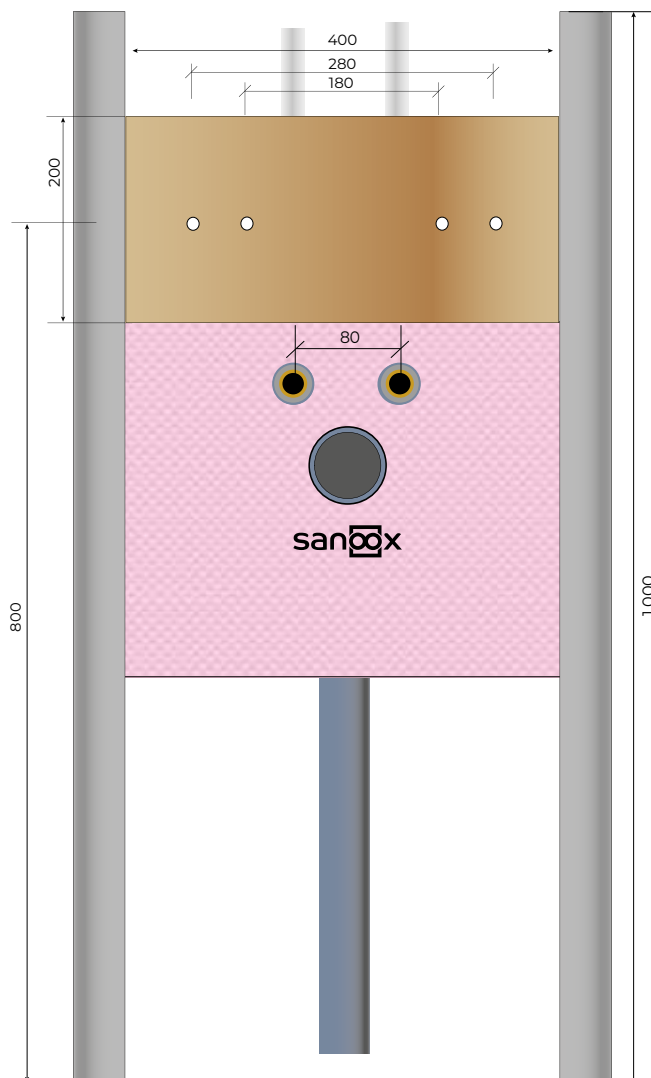

<b>Breite</b>	400 mm
<b>Höhe</b>	1.000 mm
<b>Tiefe</b>	70 mm
<b>Abfluss</b>	DN50 Sifonwinkel

<b>Artikel-Nr.</b>	T03.2175. ...
<b>Stückpreis</b>	ø 16/20 mm € <b>169,00</b>
<b>Artikel-Nr.</b>	T03.2176. ...
<b>Stückpreis</b>	ø 20/25 mm € <b>181,00</b>

- Mehrschichtverleimte Holzplatte 24 mm
- Schraubenabstand 180 mm und 280 mm vorgebohrt

## Optional

Artikel-Nr.	Beschreibung	Stückpreis	Stk./Box	EUR / Box
00198	Isolierung bis Rohrende	3,80	2	7,60
00197	Baustopfen aus Messing	4,50	2	9,00
00196	Baustopfen aus Kunststoff	2,20	2	4,40





## Handwaschbecken kurz, nur Kaltwasser, Rohrführung unten lang

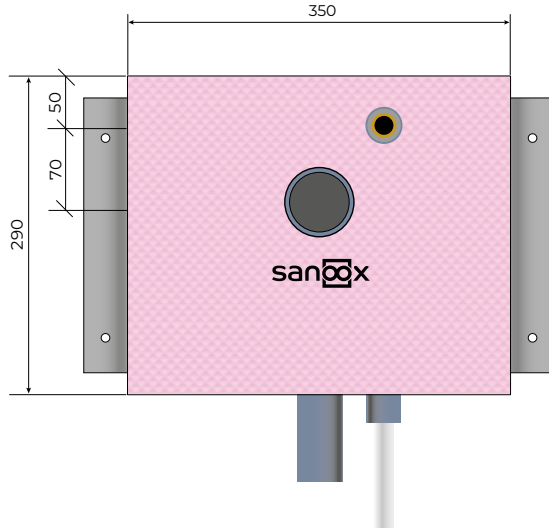

<b>Boxbreite</b>	350 mm
<b>Boxhöhe</b>	290 mm
<b>Boxtiefe</b>	70 mm
<b>Abfluss</b>	DN50 Sifonwinkel

<b>Artikel-Nr.</b>	T03.2180. ...
<b>Stückpreis</b>	ø 16/20 mm € <b>101,00</b>
<b>Artikel-Nr.</b>	T03.2181. ...
<b>Stückpreis</b>	ø 20/25 mm € <b>107,00</b>

## Handwaschbecken kurz, nur Kaltwasser, Rohrführung oben kurz

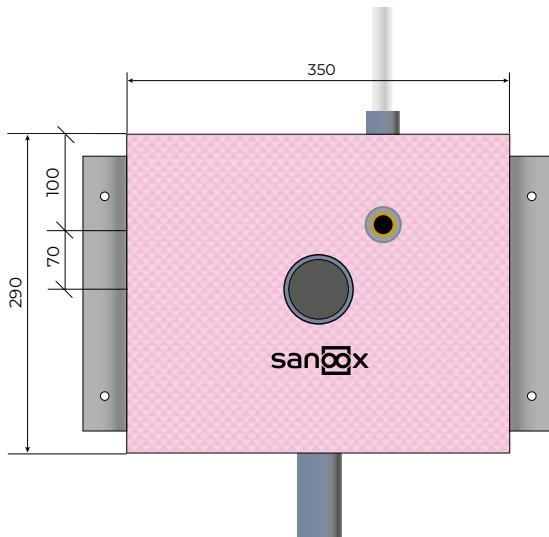

<b>Boxbreite</b>	350 mm
<b>Boxhöhe</b>	290 mm
<b>Boxtiefe</b>	70 mm
<b>Abfluss</b>	DN50 Sifonwinkel

<b>Artikel-Nr.</b>	T03.2185. ...
<b>Stückpreis</b>	ø 16/20 mm € <b>98,00</b>
<b>Artikel-Nr.</b>	T03.2186. ...
<b>Stückpreis</b>	ø 20/25 mm € <b>104,00</b>

### Optional

Artikel-Nr.	Beschreibung	Stückpreis	Stk./Box	EUR / Box
00198	Isolierung bis Rohrende	3,80	1	7,60
00197	Baustopfen aus Messing	4,50	1	4,50
00196	Baustopfen aus Kunststoff	2,20	1	2,20
00193	Handwaschbecken Traverse	37,00	1	37,00

# Handwaschbecken-Montageelement

nur Kaltwasser, Rohrführung unten lang

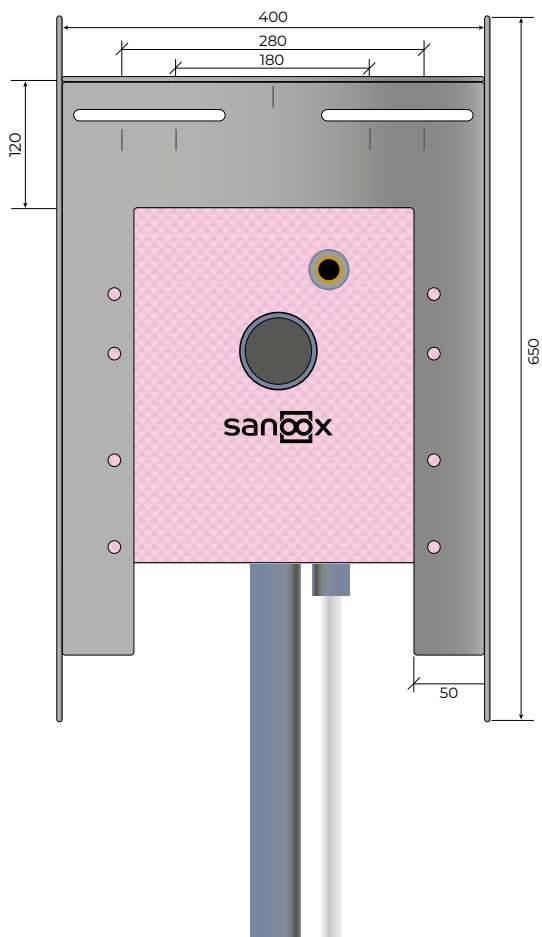

<b>Breite</b>	400 mm
<b>Höhe</b>	650 mm
<b>Tiefe</b>	70 mm
<b>Abfluss</b>	DN50 Sifonwinkel
<b>Artikel-Nr.</b>	T03.2190. ...
<b>Stückpreis</b>	ø 16/20 mm € <b>168,00</b>
<b>Artikel-Nr.</b>	T03.2191. ...
<b>Stückpreis</b>	ø 20/25 mm € <b>174,00</b>

- Verstellbereich Waschtisch befestigung 100 - 360 mm
- inkl. Montagezubehör

## Optional

Artikel-Nr.	Beschreibung	Stückpreis	Stk./Box	EUR / Box
00198	Isolierung bis Rohrende	3,80	1	3,80
00197	Baustopfen aus Messing	4,50	1	4,50
00196	Baustopfen aus Kunststoff	2,20	1	2,20



## Handwaschbecken-Montageelement, nur Kaltwasser, Rohrführung oben kurz

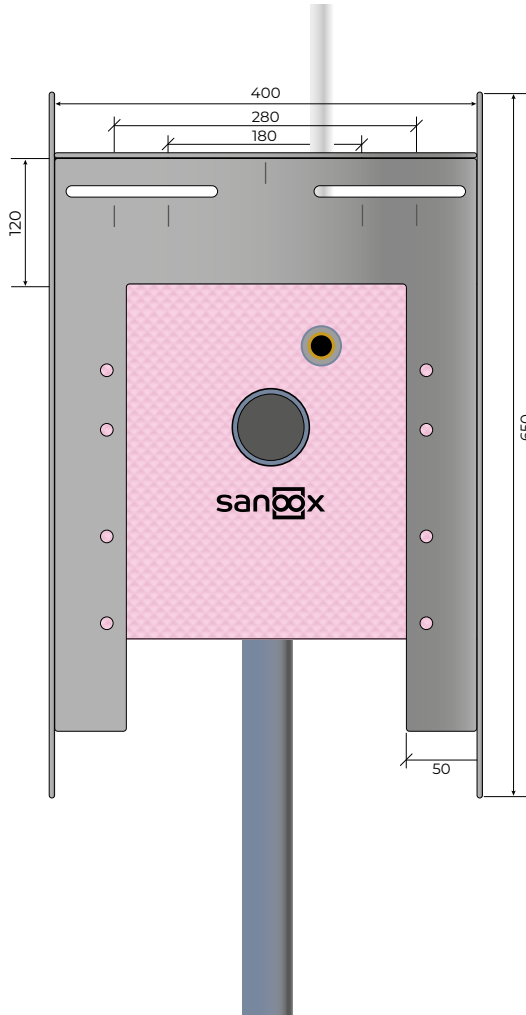

<b>Breite</b>	400 mm
<b>Höhe</b>	650 mm
<b>Tiefe</b>	70 mm
<b>Abfluss</b>	DN50 Sifonwinkel
<b>Artikel-Nr.</b>	T03.2195. ...
<b>Stückpreis</b>	ø 16/20 mm € <b>165,00</b>
<b>Artikel-Nr.</b>	T03.2196. ...
<b>Stückpreis</b>	ø 20/25 mm € <b>171,00</b>

- Verstellbereich Waschtisch befestigung 100 - 360 mm
- inkl. Montagezubehör

### Optional

Artikel-Nr.	Beschreibung	Stückpreis	Stk./Box	EUR / Box
00198	Isolierung bis Rohrende	3,80	1	3,80
00197	Baustopfen aus Messing	4,50	1	4,50
00196	Baustopfen aus Kunststoff	2,20	1	2,20

# Handwaschbecken-Montageelement

nur Kaltwasser, mit U-Schienen, Rohrführung unten lang

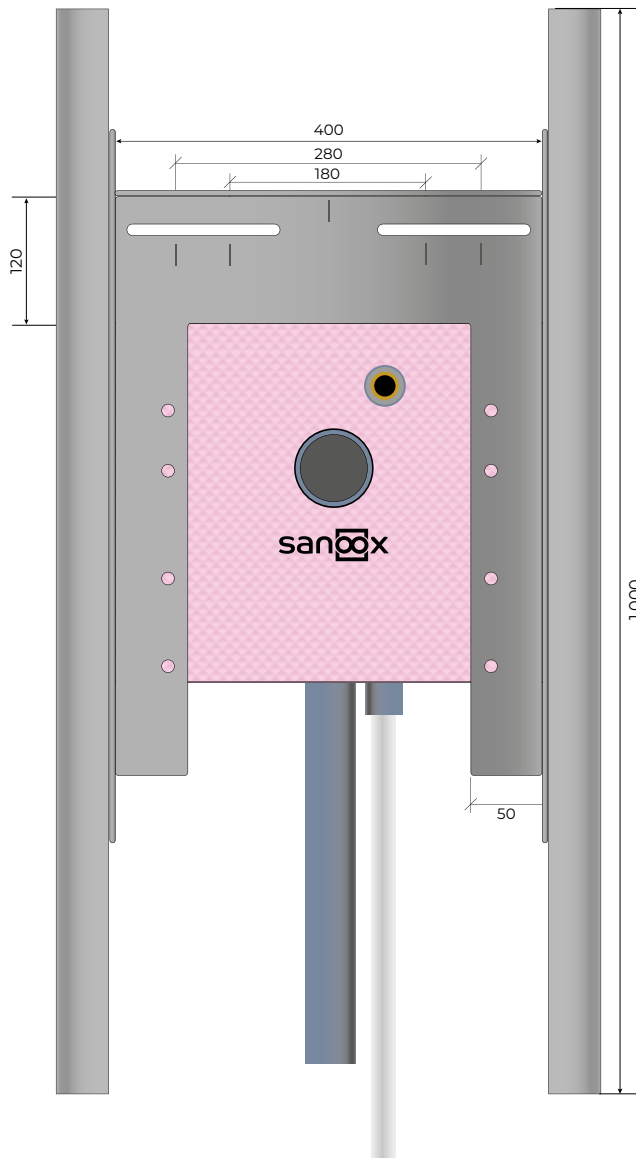

<b>Breite</b>	400 mm
<b>Höhe</b>	1.000 mm
<b>Tiefe</b>	70 mm
<b>Abfluss</b>	DN50 Sifonwinkel
<b>Artikel-Nr.</b>	T03.2200. ...
<b>Stückpreis</b>	ø 16/20 mm € <b>196,00</b>
<b>Artikel-Nr.</b>	T03.2201. ...
<b>Stückpreis</b>	ø 20/25 mm € <b>202,00</b>

- Verstellbereich Waschtisch befestigung 100 - 360 mm
- inkl. Montagezubehör

## Optional

Artikel-Nr.	Beschreibung	Stückpreis	Stk./Box	EUR / Box
00198	Isolierung bis Rohrende	3,80	1	3,80
00197	Baustopfen aus Messing	4,50	1	4,50
00196	Baustopfen aus Kunststoff	2,20	1	2,20



## Handwaschbecken-Montageelement

nur Kaltwasser, mit U-Schienen, Rohrführung oben kurz

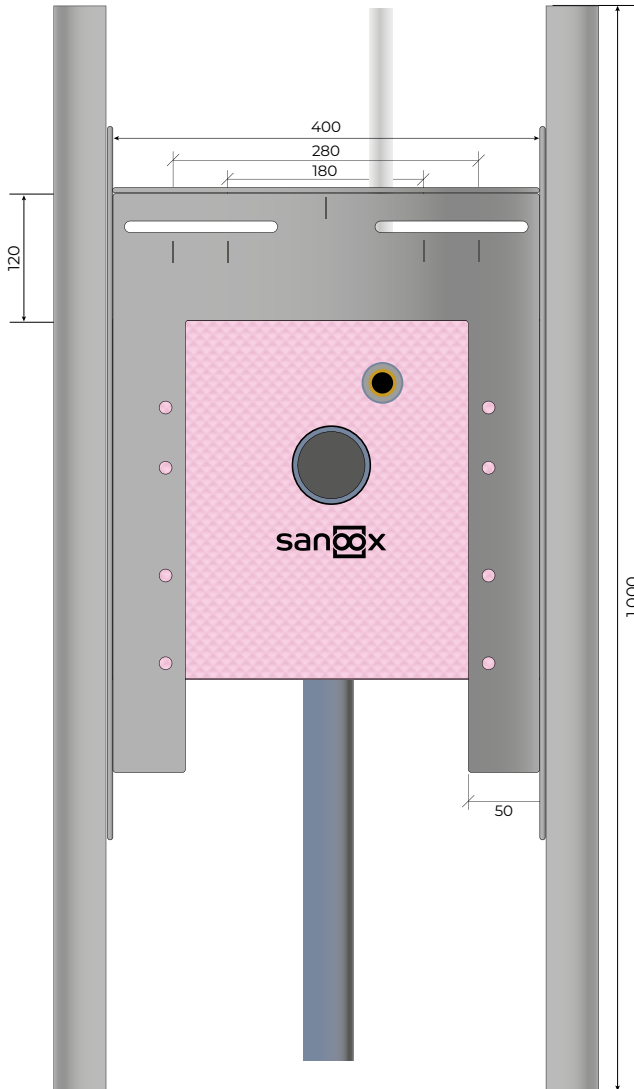

<b>Breite</b>	400 mm
<b>Höhe</b>	1.000 mm
<b>Tiefe</b>	70 mm
<b>Abfluss</b>	DN50 Sifonwinkel
<b>Artikel-Nr.</b>	T03.2205. ...
<b>Stückpreis</b>	ø 16/20 mm € <b>194,00</b>
<b>Artikel-Nr.</b>	T03.2206. ...
<b>Stückpreis</b>	ø 20/25 mm € <b>200,00</b>

- Verstellbereich Waschtisch befestigung 100 - 360 mm
- inkl. Montagezubehör

### Optional

Artikel-Nr.	Beschreibung	Stückpreis	Stk./Box	EUR / Box
00198	Isolierung bis Rohrende	3,80	1	3,80
00197	Baustopfen aus Messing	4,50	1	4,50
00196	Baustopfen aus Kunststoff	2,20	1	2,20

# Handwaschbecken-Montageelement

nur Kaltwasser, mit Mehrschichtplatte, Rohrführung unten lang

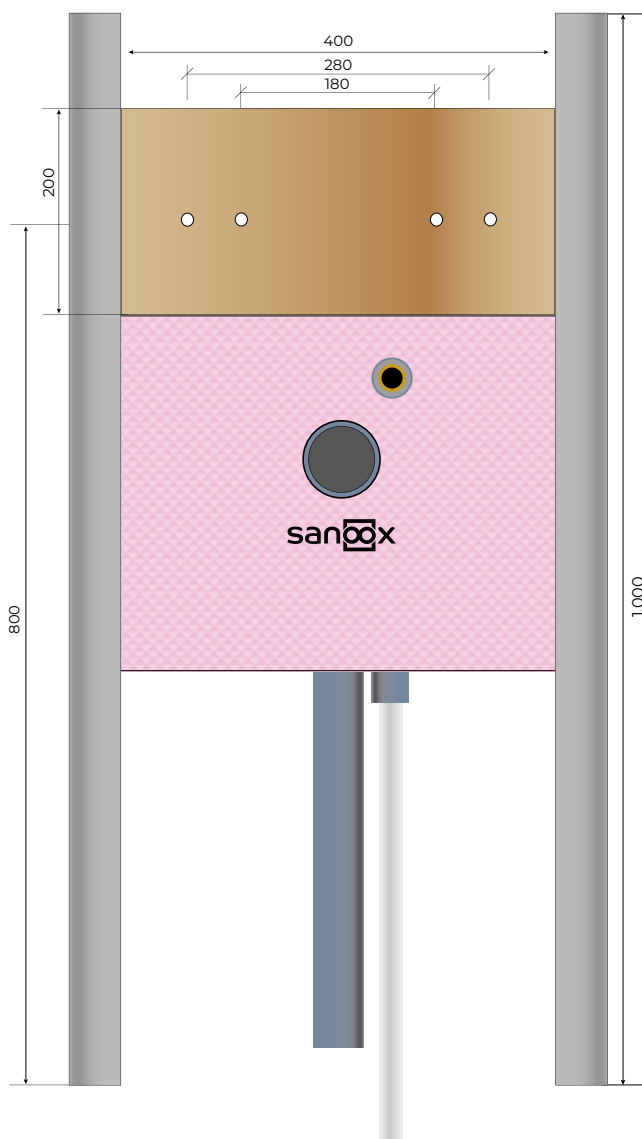

<b>Breite</b>	400 mm
<b>Höhe</b>	1.000 mm
<b>Tiefe</b>	70 mm
<b>Abfluss</b>	DN50 Sifonwinkel

<b>Artikel-Nr.</b>	T03.2210. ... ..
<b>Stückpreis</b>	ø 16/20 mm € <b>159,00</b>
<b>Artikel-Nr.</b>	T03.2211. ... ..
<b>Stückpreis</b>	ø 20/25 mm € <b>165,00</b>

- Mehrschichtverleimte Holzplatte 24 mm
- Schraubenabstand 180 mm und 280 mm vorgebohrt

## Optional

Artikel-Nr.	Beschreibung	Stückpreis	Stk./Box	EUR / Box
00198	Isolierung bis Rohrende	3,80	1	3,80
00197	Baustopfen aus Messing	4,50	1	4,50
00196	Baustopfen aus Kunststoff	2,20	1	2,20



## Handwaschbecken-Montageelement, nur Kaltwasser, mit Mehrschichtplatte, Rohrführung oben kurz

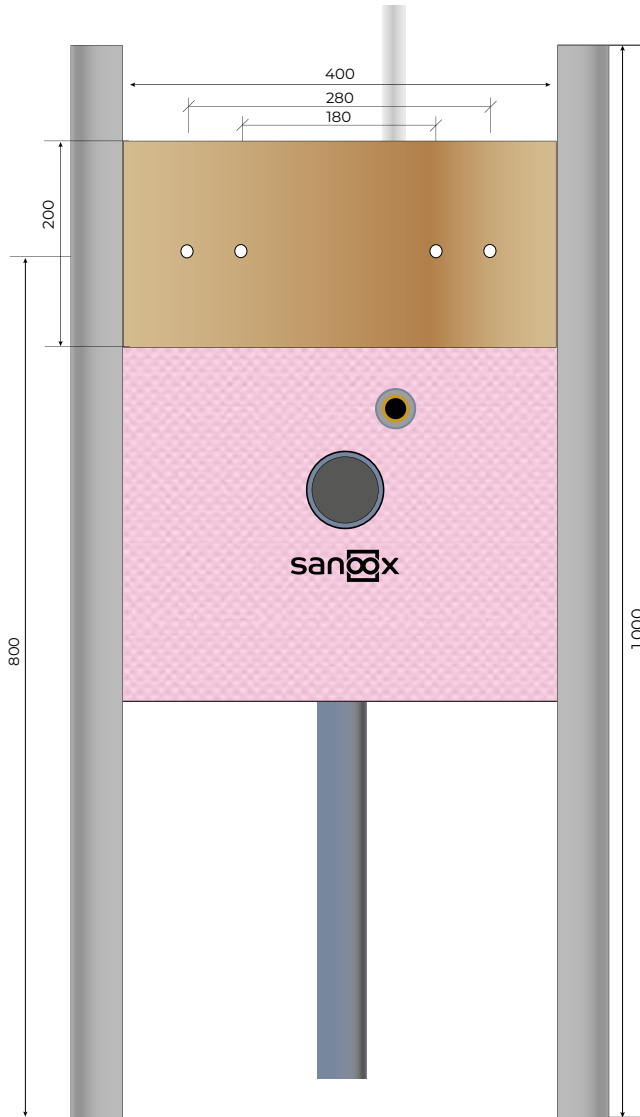

<b>Breite</b>	400 mm
<b>Höhe</b>	1.000 mm
<b>Tiefe</b>	70 mm
<b>Abfluss</b>	DN50 Sifonwinkel
<b>Artikel-Nr.</b>	T03.2215. ...
<b>Stückpreis</b>	ø 16/20 mm € <b>157,00</b>
<b>Artikel-Nr.</b>	T03.2216. ...
<b>Stückpreis</b>	ø 20/25 mm € <b>163,00</b>

- Mehrschichtverleimte Holzplatte 24 mm
- Schraubenabstand 180 mm und 280 mm vorgebohrt

### Optional

Artikel-Nr.	Beschreibung	Stückpreis	Stk./Box	EUR / Box
00198	Isolierung bis Rohrende	3,80	1	3,80
00197	Baustopfen aus Messing	4,50	1	4,50
00196	Baustopfen aus Kunststoff	2,20	1	2,20



# 04 SPÜLTISCH Trockenbau



## Spültisch kurz, Rohrführung unten lang

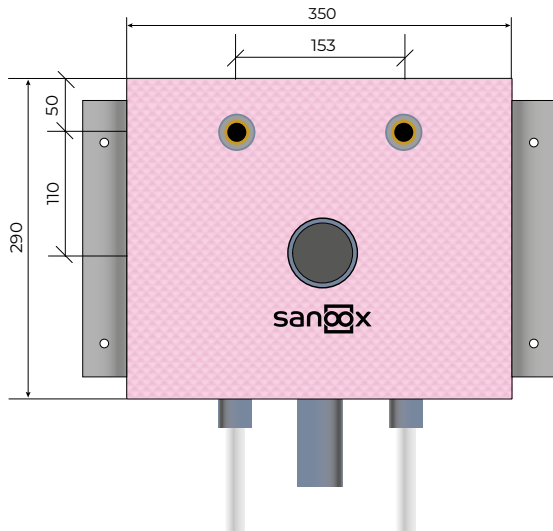

<b>Boxbreite</b>	350 mm
<b>Boxhöhe</b>	290 mm
<b>Boxtiefe</b>	70 mm
<b>Abfluss</b>	DN50, Bogen 87,5°

<b>Artikel-Nr.</b>	T04.2220. ...
<b>Stückpreis</b>	ø 16/20 mm € <b>128,00</b>
<b>Artikel-Nr.</b>	T04.2221. ...
<b>Stückpreis</b>	ø 20/25 mm € <b>140,00</b>

## Spültisch kurz, Rohrführung oben kurz

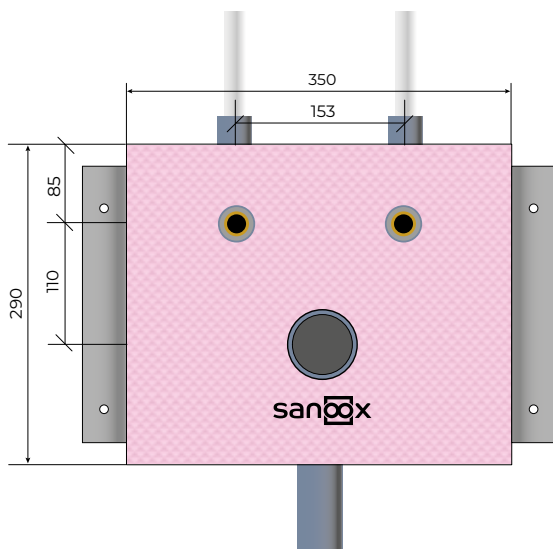

<b>Boxbreite</b>	350 mm
<b>Boxhöhe</b>	290 mm
<b>Boxtiefe</b>	70 mm
<b>Abfluss</b>	DN50, Bogen 87,5°

<b>Artikel-Nr.</b>	T04.2225. ...
<b>Stückpreis</b>	ø 16/20 mm € <b>126,00</b>
<b>Artikel-Nr.</b>	T04.2226. ...
<b>Stückpreis</b>	ø 20/25 mm € <b>138,00</b>

### Optional

Artikel-Nr.	Beschreibung	Stückpreis	Stk./Box	EUR / Box
00198	Isolierung bis Rohrende	3,80	2	7,60
00197	Baustopfen aus Messing	4,50	2	9,00
00196	Baustopfen aus Kunststoff	2,20	2	4,40



## Spültisch kurz, nur Kaltwasser, Rohrführung unten lang

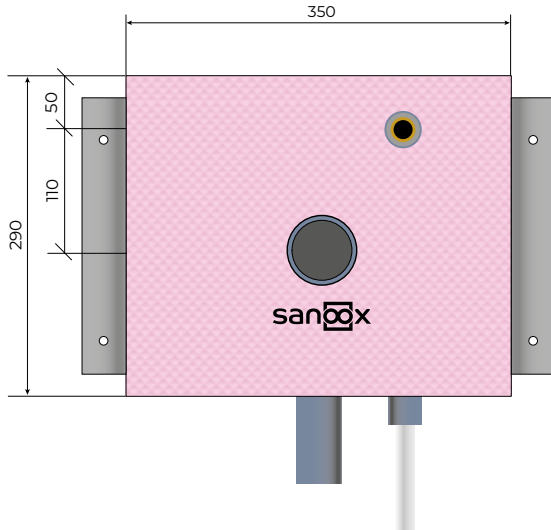

<b>Boxbreite</b>	350 mm
<b>Boxhöhe</b>	290 mm
<b>Boxtiefe</b>	70 mm
<b>Abfluss</b>	DN50, Bogen 87,5°
<b>Artikel-Nr.</b>	T04.2230. ... ..
<b>Stückpreis</b>	ø 16/20 mm € <b>94,00</b>
<b>Artikel-Nr.</b>	T04.2231. ... ..
<b>Stückpreis</b>	ø 20/25 mm € <b>100,00</b>

## Spültisch kurz, nur Kaltwasser, Rohrführung oben kurz

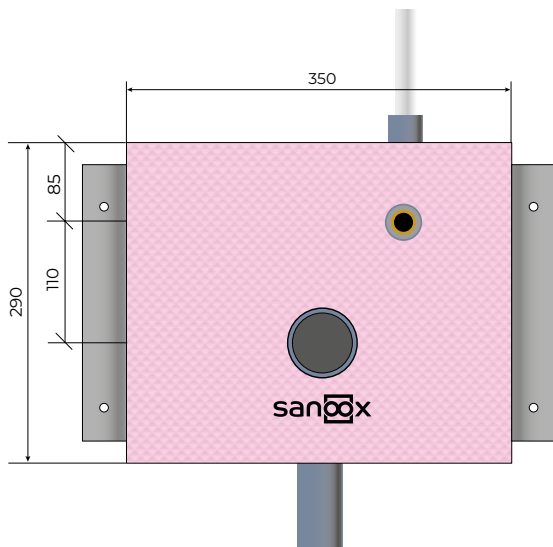

<b>Boxbreite</b>	350 mm
<b>Boxhöhe</b>	290 mm
<b>Boxtiefe</b>	70 mm
<b>Abfluss</b>	DN50, Bogen 87,5°
<b>Artikel-Nr.</b>	T04.2235. ... ..
<b>Stückpreis</b>	ø 16/20 mm € <b>92,00</b>
<b>Artikel-Nr.</b>	T04.2236. ... ..
<b>Stückpreis</b>	ø 20/25 mm € <b>98,00</b>

### Optional

Artikel-Nr.	Beschreibung	Stückpreis	Stk./Box	EUR / Box
00198	Isolierung bis Rohrende	3,80	2	7,80
00197	Baustopfen aus Messing	4,50	2	9,00
00196	Baustopfen aus Kunststoff	2,20	2	4,40

## Spültisch kurz, zusätzlicher Kaltwasser-Anschluss, Rohrführung unten lang

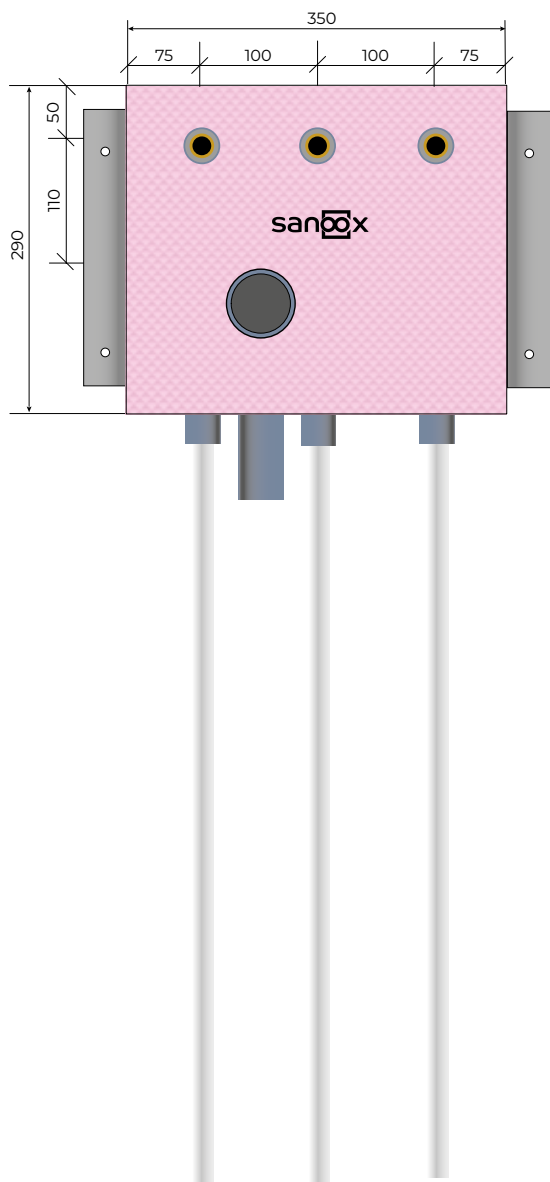

<b>Boxbreite</b>	350 mm
<b>Boxhöhe</b>	290 mm
<b>Boxtiefe</b>	70 mm
<b>Abfluss</b>	DN50, Bogen 87,5°

<b>Artikel-Nr.</b>	T04.2595. ...
<b>Stückpreis</b>	ø 16/20 mm € <b>167,00</b>
<b>Artikel-Nr.</b>	T04.2596. ...
<b>Stückpreis</b>	ø 20/25 mm € <b>179,00</b>



### Optional

Artikel-Nr.	Beschreibung	Stückpreis	Stk./Box	EUR / Box
00198	Isolierung bis Rohrende	3,80	3	11,40
00197	Baustopfen aus Messing	4,50	3	13,50
00196	Baustopfen aus Kunststoff	2,20	3	6,60



## Spültisch kurz, zusätzlicher Kaltwasser-Anschluss, Rohrführung oben kurz

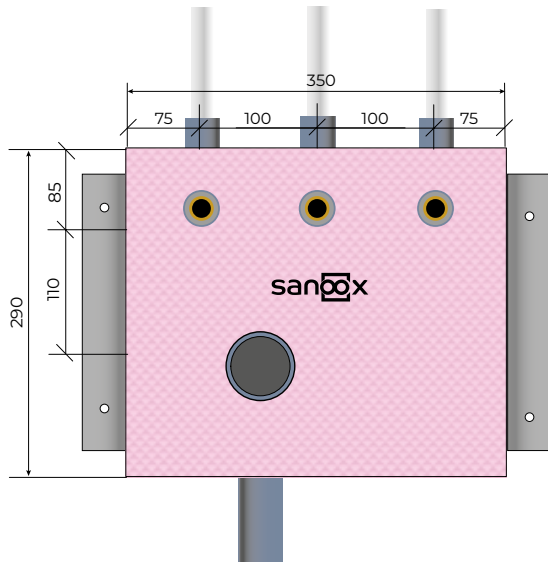

<b>Boxbreite</b>	350 mm
<b>Boxhöhe</b>	290 mm
<b>Boxtiefe</b>	70 mm
<b>Abfluss</b>	DN50, Bogen 87,5°

<b>Artikel-Nr.</b>	T04.2600. ...
<b>Stückpreis</b>	ø 16/20 mm € <b>164,00</b>
<b>Artikel-Nr.</b>	T04.2601. ...
<b>Stückpreis</b>	ø 20/25 mm € <b>176,00</b>



### Optional

Artikel-Nr.	Beschreibung	Stückpreis	Stk./Box	EUR / Box
00198	Isolierung bis Rohrende	3,80	3	11,40
00197	Baustopfen aus Messing	4,50	3	13,50
00196	Baustopfen aus Kunststoff	2,20	3	6,60

## Spültisch kurz, Gerätesifon links, Rohrführung unten lang

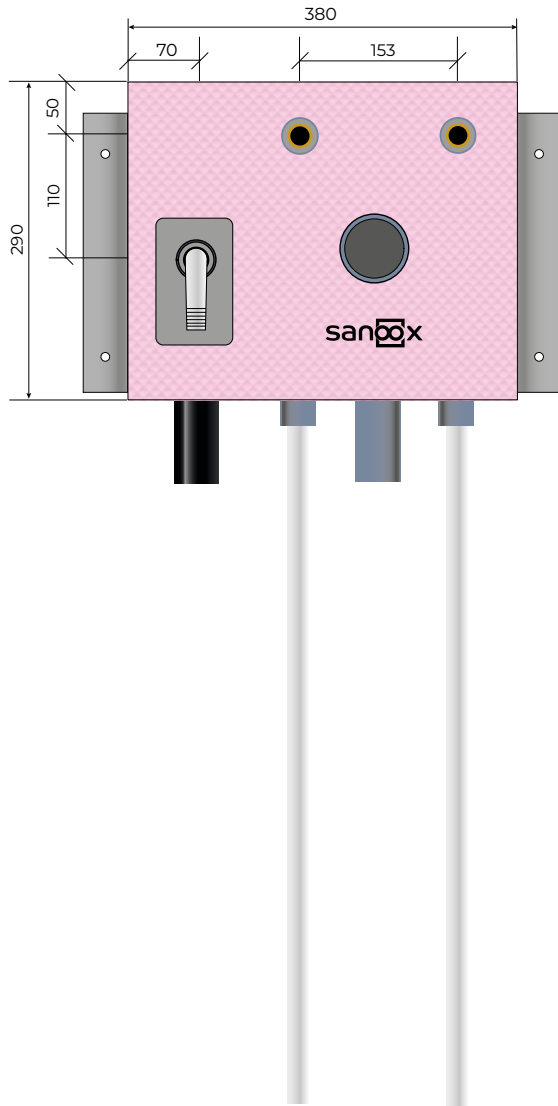

<b>Boxbreite</b>	380 mm
<b>Boxhöhe</b>	290 mm
<b>Boxtiefe</b>	70 mm
<b>Abfluss</b>	DN50, Bogen 87,5°, Gerätesifon HL 400
<b>Artikel-Nr.</b>	T04.2240. ... ..
<b>Stückpreis</b>	ø 16/20 mm € <b>163,00</b>
<b>Artikel-Nr.</b>	T04.2241. ... ..
<b>Stückpreis</b>	ø 20/25 mm € <b>175,00</b>



### Optional

Artikel-Nr.	Beschreibung	Stückpreis	Stk./Box	EUR / Box
00198	Isolierung bis Rohrende	3,80	2	7,60
00197	Baustopfen aus Messing	4,50	2	9,00
00196	Baustopfen aus Kunststoff	2,20	2	4,40



## Spültisch kurz, Gerätesifon rechts, Rohrführung unten lang

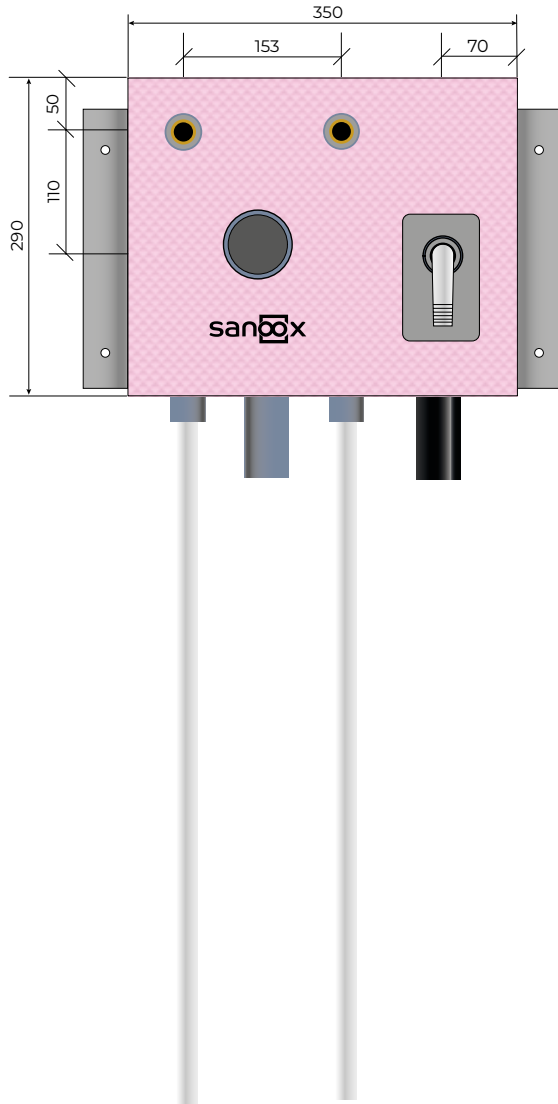

<b>Boxbreite</b>	350 mm
<b>Boxhöhe</b>	290 mm
<b>Boxtiefe</b>	70 mm
<b>Abfluss</b>	DN50, Bogen 87,5°, Gerätesifon HL 400
<b>Artikel-Nr.</b>	T04.2245. ...
<b>Stückpreis</b>	ø 16/20 mm € <b>163,00</b>
<b>Artikel-Nr.</b>	T04.2246. ...
<b>Stückpreis</b>	ø 20/25 mm € <b>175,00</b>



### Optional

Artikel-Nr.	Beschreibung	Stückpreis	Stk./Box	EUR / Box
00198	Isolierung bis Rohrende	3,80	2	7,80
00197	Baustopfen aus Messing	4,50	2	9,00
00196	Baustopfen aus Kunststoff	2,20	2	4,40



# 05 DUSCHE Trockenbau

## Dusche kurz, Rohrführung unten lang

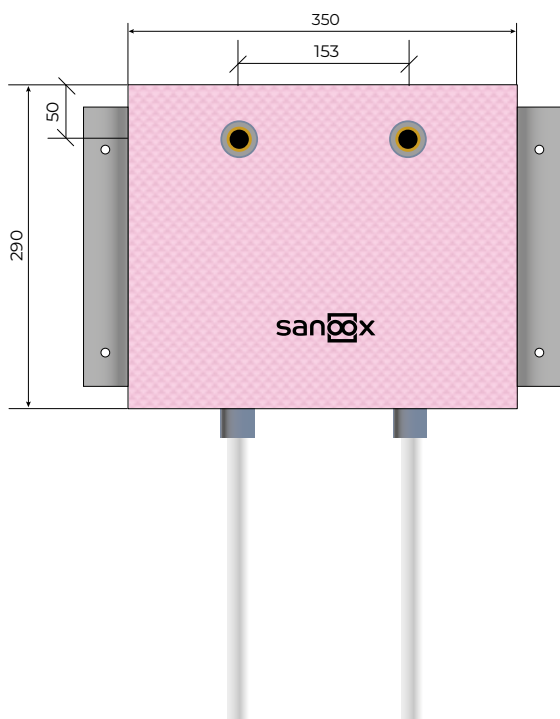

<b>Boxbreite</b>	350 mm
<b>Boxhöhe</b>	290 mm
<b>Boxtiefe</b>	70 mm

<b>Artikel-Nr.</b>	T05.2250. ...
<b>Stückpreis</b>	ø 16/20 mm € <b>124,00</b>
<b>Artikel-Nr.</b>	T05.2251. ...
<b>Stückpreis</b>	ø 20/25 mm € <b>136,00</b>

## Dusche kurz, Rohrführung oben/unten kurz

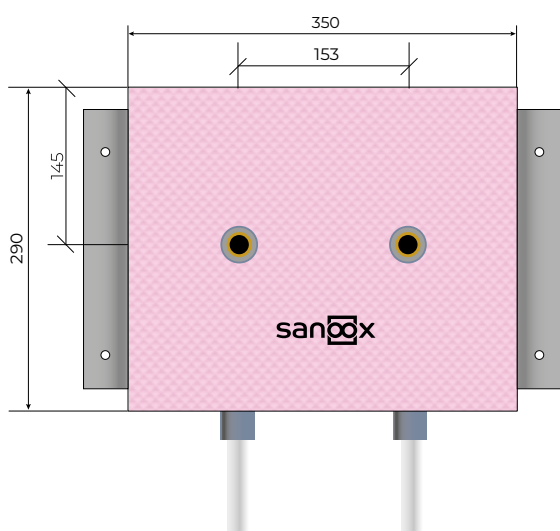

<b>Boxbreite</b>	350 mm
<b>Boxhöhe</b>	290 mm
<b>Boxtiefe</b>	70 mm

<b>Artikel-Nr.</b>	T05.2255. ...
<b>Stückpreis</b>	ø 16/20 mm € <b>121,00</b>
<b>Artikel-Nr.</b>	T05.2256. ...
<b>Stückpreis</b>	ø 20/25 mm € <b>133,00</b>

### Optional

Artikel-Nr.	Beschreibung	Stückpreis	Stk./Box	EUR / Box
00198	Isolierung bis Rohrende	3,80	2	7,60
00197	Baustopfen aus Messing	4,50	2	9,00
00196	Baustopfen aus Kunststoff	2,20	2	4,40
00195	Spritzwasserhülse	8,10	2	16,80





## Dusche kurz, Unterputz-Körper inkl. Anschluss für Handbrause, Rohrführung unten lang

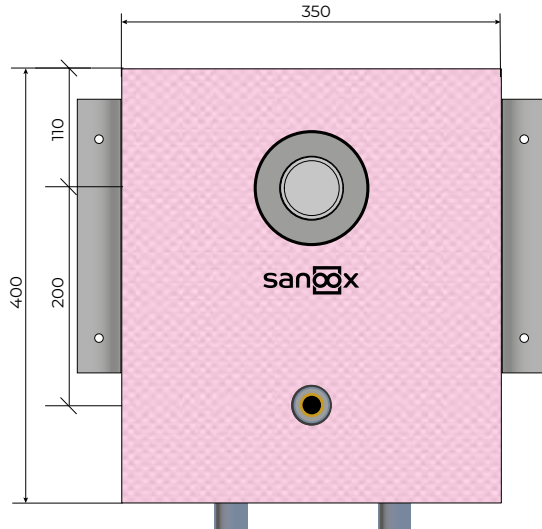

Boxbreite	350 mm
Boxhöhe	400 mm
Boxtiefe	70 mm

	<b>Hansgrohe iBox 0180</b>
Artikel-Nr.	T05.2260. ...
Stückpreis	ø 16/20 mm € <b>369,00</b>
Artikel-Nr.	T05.2261. ...
Stückpreis	ø 20/25 mm € <b>388,00</b>

	<b>Grohe Smartbox 35604</b>
Artikel-Nr.	T05.2265. ...
Stückpreis	ø 16/20 mm € <b>352,00</b>
Artikel-Nr.	T05.2266. ...
Stückpreis	ø 20/25 mm € <b>381,00</b>

	<b>Hansa Blue Box 8000</b>
Artikel-Nr.	T05.2270. ...
Stückpreis	ø 16/20 mm € <b>361,00</b>
Artikel-Nr.	T05.2271. ...
Stückpreis	ø 20/25 mm € <b>390,00</b>

	<b>Kludi Flexx Boxx 88011</b>
Artikel-Nr.	T05.2275. ...
Stückpreis	ø 16/20 mm € <b>383,00</b>
Artikel-Nr.	T05.2276. ...
Stückpreis	ø 20/25 mm € <b>412,00</b>

### Optional

Artikel-Nr.	Beschreibung	Stückpreis	Stk./Box	EUR / Box
00198	Isolierung bis Rohrende	3,80	2	7,60
00197	Baustopfen aus Messing	4,50	1	4,50
00196	Baustopfen aus Kunststoff	2,20	1	2,20
00195	Spritzwasserhülle	8,10	1	8,10

# Dusche kurz, Unterputz-Körper inkl. Anschluss für Handbrause rechts, Rohrführung unten lang

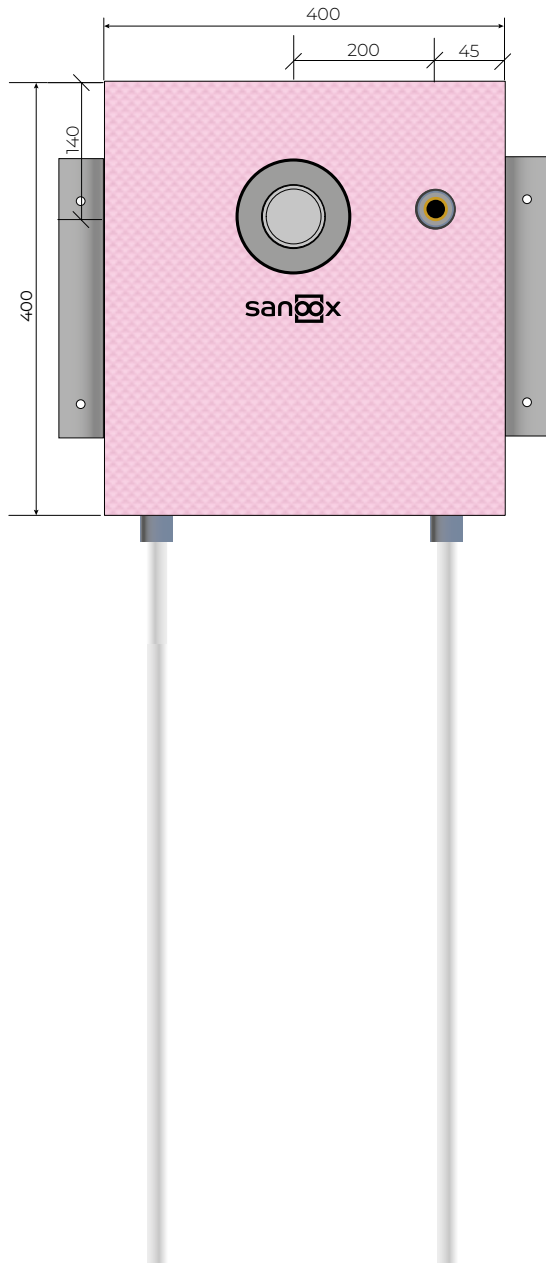

<b>Boxbreite</b>	400 mm
<b>Boxhöhe</b>	400 mm
<b>Boxtiefe</b>	70 mm

	<b>Hansgrohe iBox 0180</b>
<b>Artikel-Nr.</b>	T05.2605. ...
<b>Stückpreis</b>	ø 16/20 mm € <b>369,00</b>
<b>Artikel-Nr.</b>	T05.2606. ...
<b>Stückpreis</b>	ø 20/25 mm € <b>388,00</b>

	<b>Grohe Smartbox 35604</b>
<b>Artikel-Nr.</b>	T05.2610. ...
<b>Stückpreis</b>	ø 16/20 mm € <b>352,00</b>
<b>Artikel-Nr.</b>	T05.2611. ...
<b>Stückpreis</b>	ø 20/25 mm € <b>381,00</b>

	<b>Hansa Blue Box 8000</b>
<b>Artikel-Nr.</b>	T05.2615. ...
<b>Stückpreis</b>	ø 16/20 mm € <b>361,00</b>
<b>Artikel-Nr.</b>	T05.2616. ...
<b>Stückpreis</b>	ø 20/25 mm € <b>390,00</b>

	<b>Kludi Flexx Boxx 88011</b>
<b>Artikel-Nr.</b>	T05.2620. ...
<b>Stückpreis</b>	ø 16/20 mm € <b>383,00</b>
<b>Artikel-Nr.</b>	M05.2621. ...
<b>Stückpreis</b>	ø 20/25 mm € <b>412,00</b>

## Optional

Artikel-Nr.	Beschreibung	Stückpreis	Stk./Box	EUR / Box
00198	Isolierung bis Rohrende	3,80	2	7,70
00197	Baustopfen aus Messing	4,50	1	4,50
00196	Baustopfen aus Kunststoff	2,20	1	2,20
00195	Spritzwasserhülse	8,10	1	8,10



## Dusche kurz, Unterputz-Körper inkl. Anschluss für Handbrause links, Rohrführung unten lang

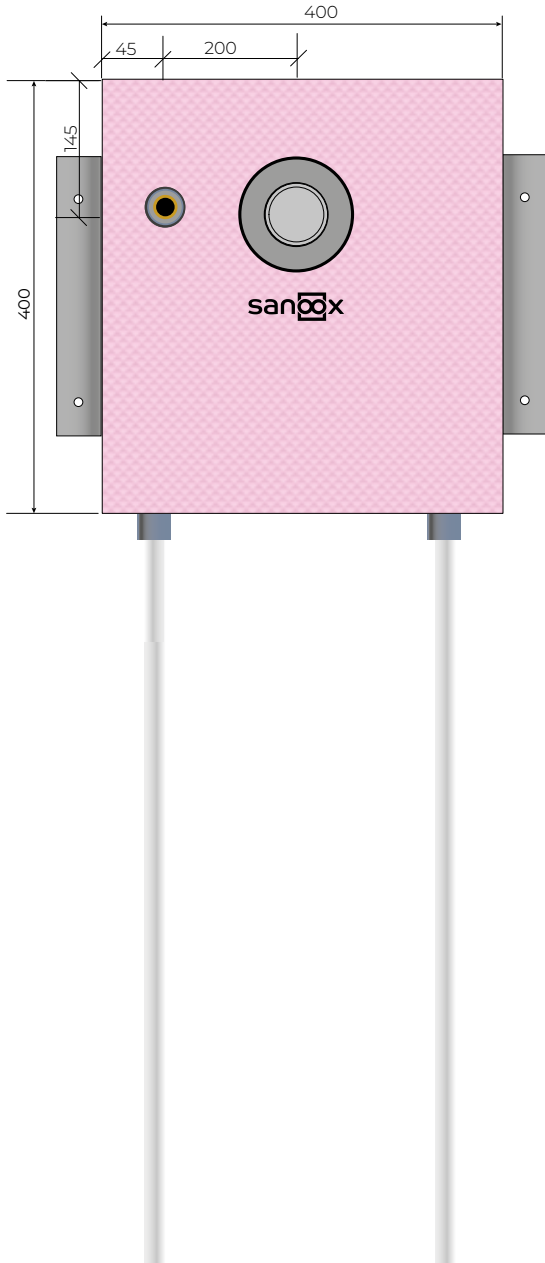

<b>Boxbreite</b>	400 mm
<b>Boxhöhe</b>	400 mm
<b>Boxtiefe</b>	70 mm

	<b>Hansgrohe iBox 0180</b>
<b>Artikel-Nr.</b>	T05.2625. ...
<b>Stückpreis</b>	ø 16/20 mm € <b>369,00</b>
<b>Artikel-Nr.</b>	T05.2626. ...
<b>Stückpreis</b>	ø 20/25 mm € <b>388,00</b>

	<b>Grohe Smartbox 35604</b>
<b>Artikel-Nr.</b>	T05.2630. ...
<b>Stückpreis</b>	ø 16/20 mm € <b>352,00</b>
<b>Artikel-Nr.</b>	T05.2631. ...
<b>Stückpreis</b>	ø 20/25 mm € <b>381,00</b>

	<b>Hansa Blue Box 8000</b>
<b>Artikel-Nr.</b>	T05.2635. ...
<b>Stückpreis</b>	ø 16/20 mm € <b>361,00</b>
<b>Artikel-Nr.</b>	T05.2636. ...
<b>Stückpreis</b>	ø 20/25 mm € <b>390,00</b>

	<b>Kludi Flexx Boxx 88011</b>
<b>Artikel-Nr.</b>	T05.2640. ...
<b>Stückpreis</b>	ø 16/20 mm € <b>383,00</b>
<b>Artikel-Nr.</b>	M05.2641. ...
<b>Stückpreis</b>	ø 20/25 mm € <b>412,00</b>

### Optional

Artikel-Nr.	Beschreibung	Stückpreis	Stk./Box	EUR / Box
00198	Isolierung bis Rohrende	3,80	2	7,60
00197	Baustopfen aus Messing	4,50	1	4,50
00196	Baustopfen aus Kunststoff	2,20	1	2,20
00195	Spritzwasserhülle	8,10	1	8,10

# Dusche kurz, Unterputz-Körper inkl. Anschlussrohr für Kopfbrause und Anschluss für Handbrause, Rohrführung unten lang

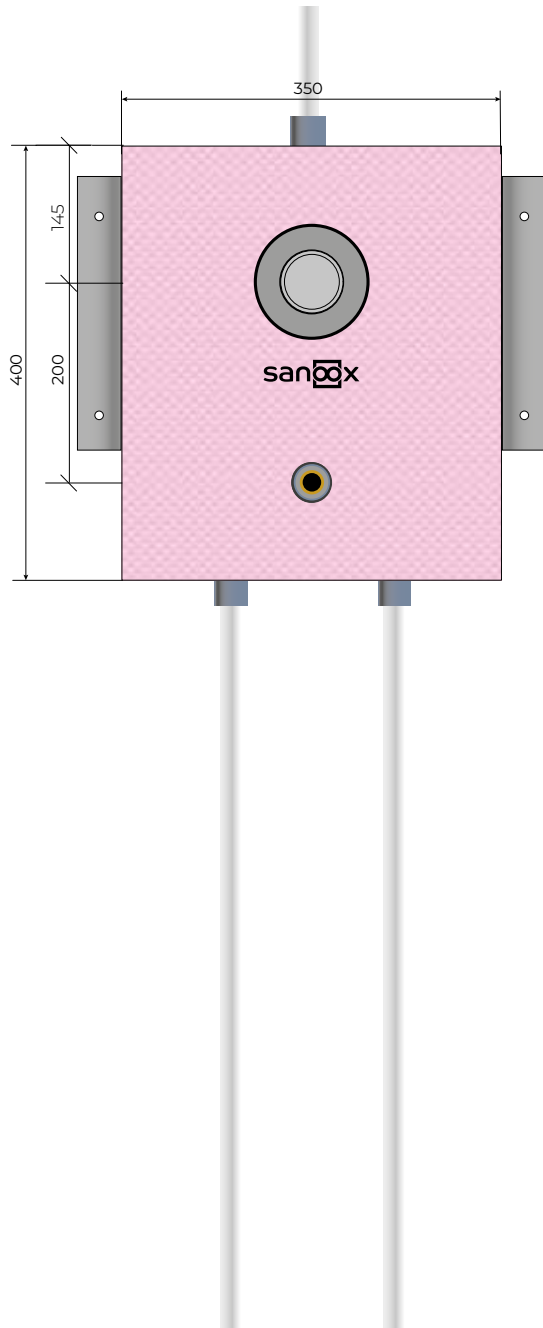

<b>Boxbreite</b>	350 mm
<b>Boxhöhe</b>	400 mm
<b>Boxtiefe</b>	70 mm

<b>Artikel-Nr.</b>	<b>Hansgrohe iBox 0180</b> T05.2280. . . .
<b>Stückpreis</b>	ø 20/25 mm € <b>422,00</b>

<b>Artikel-Nr.</b>	<b>Grohe Smartbox 35604</b> T05.2285. . . .
<b>Stückpreis</b>	ø 20/25 mm € <b>411,00</b>

<b>Artikel-Nr.</b>	<b>Hansa Blue Box 8000</b> T05.2290. . . .
<b>Stückpreis</b>	ø 20/25 mm € <b>415,00</b>

<b>Artikel-Nr.</b>	<b>Kludi Flexx Boxx 88011</b> T05.2295. . . .
<b>Stückpreis</b>	ø 20/25 mm € <b>437,00</b>



## Optional

Artikel-Nr.	Beschreibung	Stückpreis	Stk./Box	EUR / Box
00198	Isolierung bis Rohrende	3,80	3	11,40
00197	Baustopfen aus Messing	4,50	1	4,50
00196	Baustopfen aus Kunststoff	2,20	1	2,20
00195	Spritzwasserhülse	8,10	1	8,10



## Dusche kurz, Unterputz-Körper inkl. Anschlussrohr für Kopfbrause und Anschluss für Handbrause rechts, Rohrführung unten lang

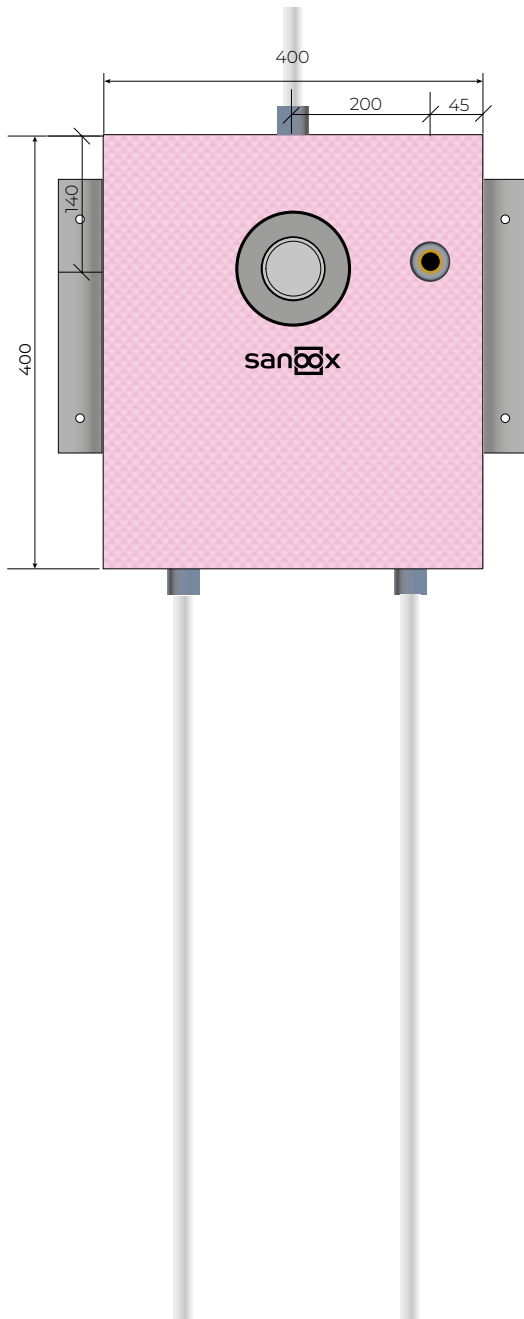

<b>Boxbreite</b>	400 mm
<b>Boxhöhe</b>	400 mm
<b>Boxtiefe</b>	70 mm

<b>Artikel-Nr.</b>	<b>Hansgrohe iBox 0180</b> T05.2645. ...
<b>Stückpreis</b>	ø 20/25 mm € <b>422,00</b>

<b>Artikel-Nr.</b>	<b>Grohe Smartbox 35604</b> T05.2650. ...
<b>Stückpreis</b>	ø 20/25 mm € <b>411,00</b>

<b>Artikel-Nr.</b>	<b>Hansa Blue Box 8000</b> T05.2655. ...
<b>Stückpreis</b>	ø 20/25 mm € <b>415,00</b>

<b>Artikel-Nr.</b>	<b>Kludi Flexx Boxx 88011</b> T05.2660. ...
<b>Stückpreis</b>	ø 20/25 mm € <b>437,00</b>



### Optional

Artikel-Nr.	Beschreibung	Stückpreis	Stk./Box	EUR / Box
00198	Isolierung bis Rohrende	3,80	3	11,40
00197	Baustopfen aus Messing	4,50	1	4,50
00196	Baustopfen aus Kunststoff	2,20	1	2,20
00195	Spritzwasserhülse	8,10	1	8,10

## Dusche kurz, Unterputz-Körper inkl. Anschlussrohr für Kopfbrause und Anschluss für Handbrause links, Rohrführung unten lang

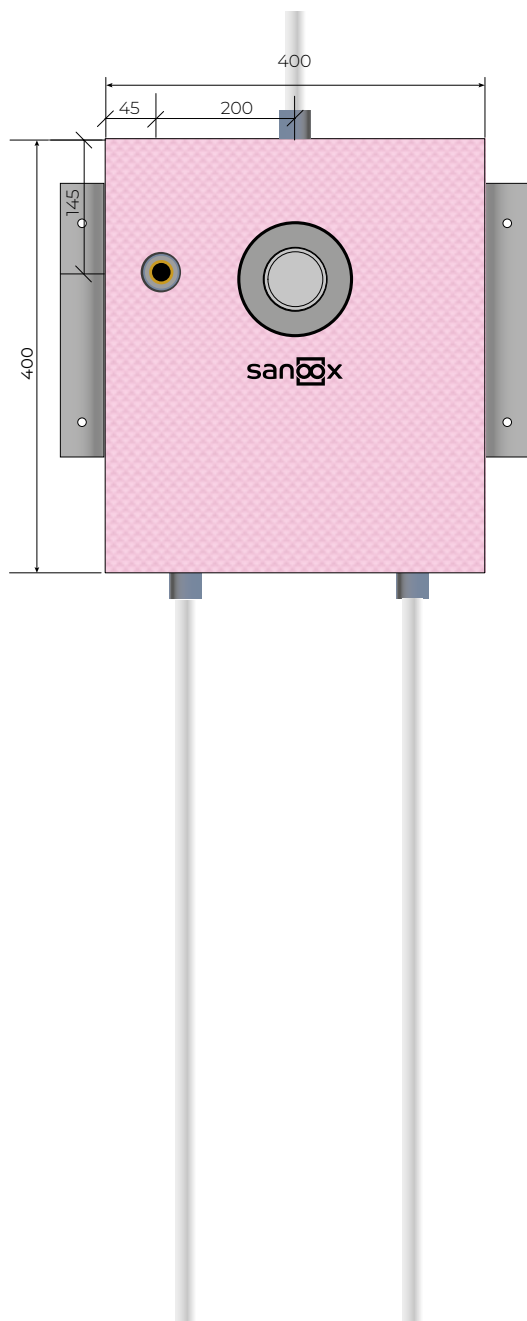

<b>Boxbreite</b>	400 mm
<b>Boxhöhe</b>	400 mm
<b>Boxtiefe</b>	70 mm

<b>Artikel-Nr.</b>	<b>Hansgrohe iBox 0180</b> T05.2665. ...
<b>Stückpreis</b>	ø 20/25 mm € <b>422,00</b>

<b>Artikel-Nr.</b>	<b>Grohe Smartbox 35604</b> T05.2670. ...
<b>Stückpreis</b>	ø 20/25 mm € <b>411,00</b>

<b>Artikel-Nr.</b>	<b>Hansa Blue Box 8000</b> T05.2675. ...
<b>Stückpreis</b>	ø 20/25 mm € <b>415,00</b>

<b>Artikel-Nr.</b>	<b>Kludi Flexx Boxx 88011</b> T05.2680. ...
<b>Stückpreis</b>	ø 20/25 mm € <b>437,00</b>



### Optional

Artikel-Nr.	Beschreibung	Stückpreis	Stk./Box	EUR / Box
00198	Isolierung bis Rohrende	3,80	3	11,40
00197	Baustopfen aus Messing	4,50	1	4,50
00196	Baustopfen aus Kunststoff	2,20	1	2,20
00195	Spritzwasserhülse	8,10	1	8,10



## Dusche lang, Unterputz-Körper inkl. Anschluss für Kopf- und Handbrause, Rohrführung unten lang

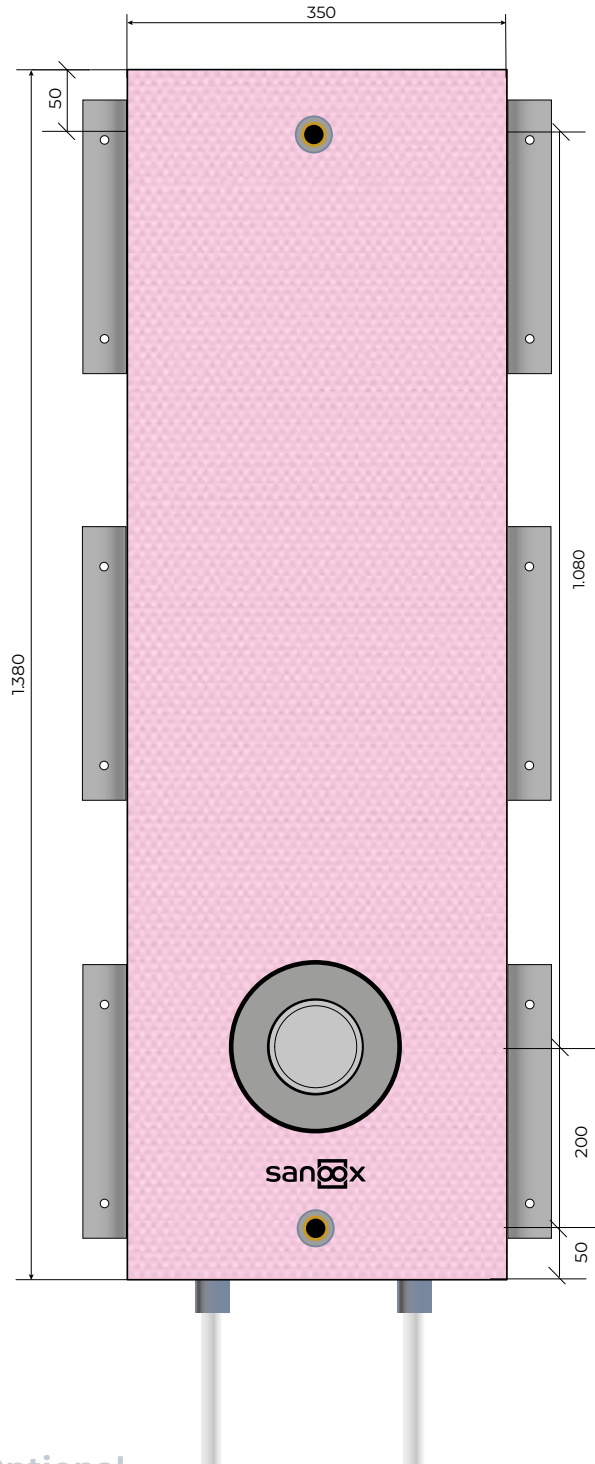

<b>Boxbreite</b>	350 mm
<b>Boxhöhe</b>	1.380 mm
<b>Boxtiefe</b>	70 mm

<b>Artikel-Nr.</b>	<b>Hansgrohe iBox 0180</b> T05.2300. ...
<b>Stückpreis</b>	ø 20/25 mm € <b>512,00</b>

<b>Artikel-Nr.</b>	<b>Grohe Smartbox 35604</b> T05.2305. ...
<b>Stückpreis</b>	ø 20/25 mm € <b>515,00</b>

<b>Artikel-Nr.</b>	<b>Hansa Blue Box 8000</b> T05.2310. ...
<b>Stückpreis</b>	ø 20/25 mm € <b>504,00</b>

<b>Artikel-Nr.</b>	<b>Kludi Flexx Boxx 88011</b> T05.2315. ...
<b>Stückpreis</b>	ø 20/25 mm € <b>513,00</b>



### Optional

Artikel-Nr.	Beschreibung	Stückpreis	Stk./Box	EUR / Box
00198	Isolierung bis Rohrende	3,80	2	7,60
00197	Baustopfen aus Messing	4,50	2	9,00
00196	Baustopfen aus Kunststoff	2,20	2	4,40
00195	Spritzwasserhülse	8,10	2	16,20

# Dusche lang, Unterputz-Körper

inkl. Anschluss für Kopfbrause, Rohrführung unten lang

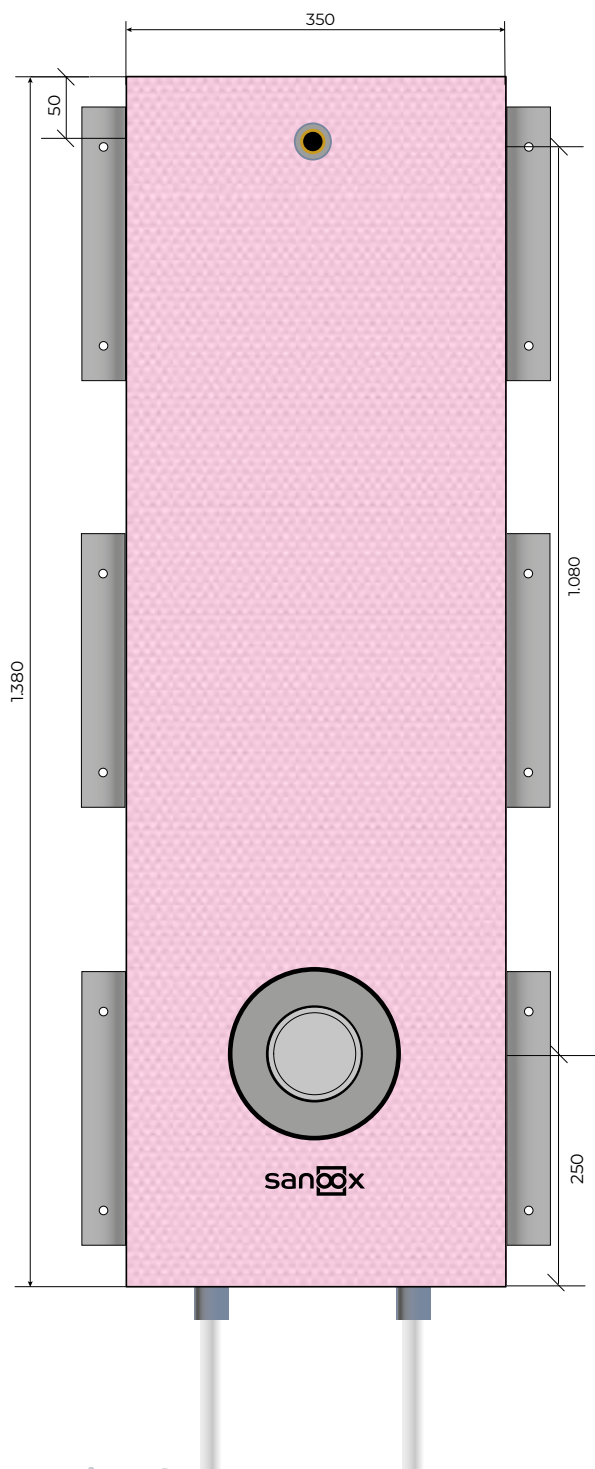

<b>Boxbreite</b>	350 mm
<b>Boxhöhe</b>	1.380 mm
<b>Boxtiefe</b>	70 mm

<b>Artikel-Nr.</b>	<b>Hansgrohe iBox 0180</b> T05.2320. ...
<b>Stückpreis</b>	ø 20/25 mm € <b>479,00</b>

<b>Artikel-Nr.</b>	<b>Grohe Smartbox 35604</b> T05.2325. ...
<b>Stückpreis</b>	ø 20/25 mm € <b>482,00</b>

<b>Artikel-Nr.</b>	<b>Hansa Blue Box 8000</b> T05.2330. ...
<b>Stückpreis</b>	ø 20/25 mm € <b>471,00</b>

<b>Artikel-Nr.</b>	<b>Kludi Flexx Boxx 88011</b> T05.2335. ...
<b>Stückpreis</b>	ø 20/25 mm € <b>480,00</b>



## Optional

Artikel-Nr.	Beschreibung	Stückpreis	Stk./Box	EUR / Box
00198	Isolierung bis Rohrende	3,80	2	7,60
00197	Baustopfen aus Messing	4,50	1	4,50
00196	Baustopfen aus Kunststoff	2,20	1	2,20
00195	Spritzwasserhülse	8,10	1	8,10





## Dusche lang, Unterputz-Körper inkl. Anschluss für Kopfbrause rechts, Rohrführung unten lang

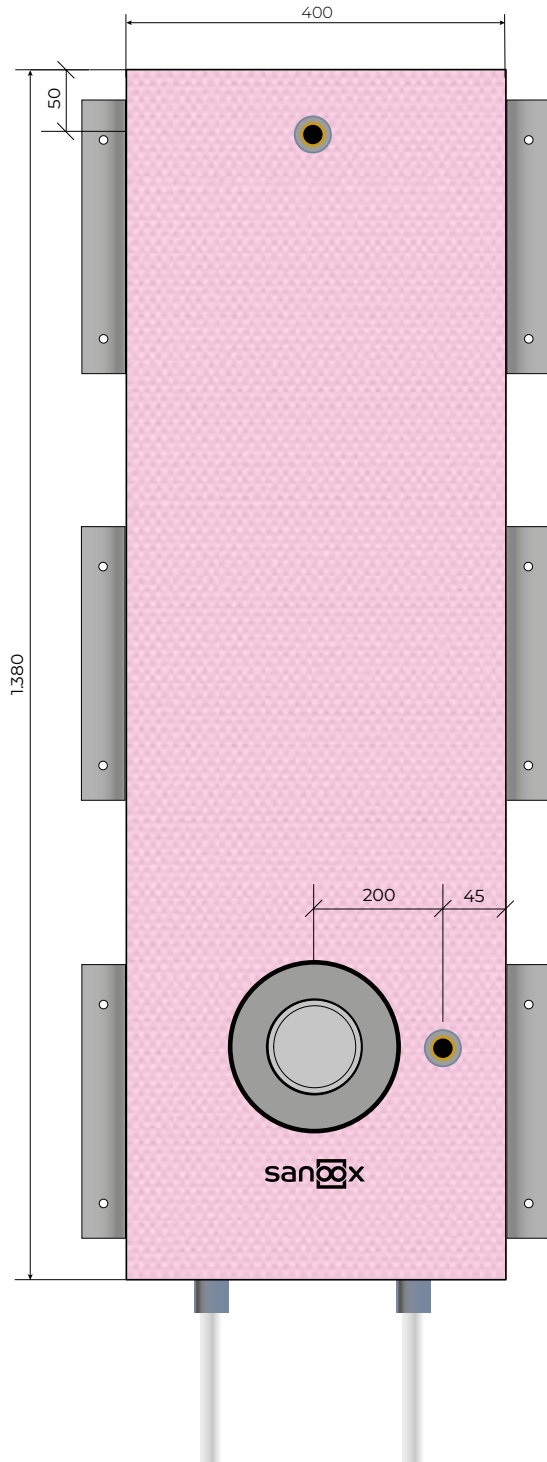

<b>Boxbreite</b>	400 mm
<b>Boxhöhe</b>	1.380 mm
<b>Boxtiefe</b>	70 mm

<b>Artikel-Nr.</b>	<b>Hansgrohe iBox 0180</b> T05.2685. ...
<b>Stückpreis</b>	ø 20/25 mm € <b>517,00</b>

<b>Artikel-Nr.</b>	<b>Grohe Smartbox 35604</b> T05.2690. ...
<b>Stückpreis</b>	ø 20/25 mm € <b>521,00</b>

<b>Artikel-Nr.</b>	<b>Hansa Blue Box 8000</b> T05.2695. ...
<b>Stückpreis</b>	ø 20/25 mm € <b>510,00</b>

<b>Artikel-Nr.</b>	<b>Kludi Flexx Boxx 88011</b> T05.2700. ...
<b>Stückpreis</b>	ø 20/25 mm € <b>519,00</b>



Artikel-Nr.	Beschreibung	Stückpreis	Stk./Box	EUR / Box
00198	Isolierung bis Rohrende	3,80	2	7,60
00197	Baustopfen aus Messing	4,50	2	9,00
00196	Baustopfen aus Kunststoff	2,20	2	4,40
00195	Spritzwasserhülse	8,10	2	16,20

# Dusche lang, Unterputz-Körper inkl. Anschluss für Kopfbrause links, Rohrführung unten lang

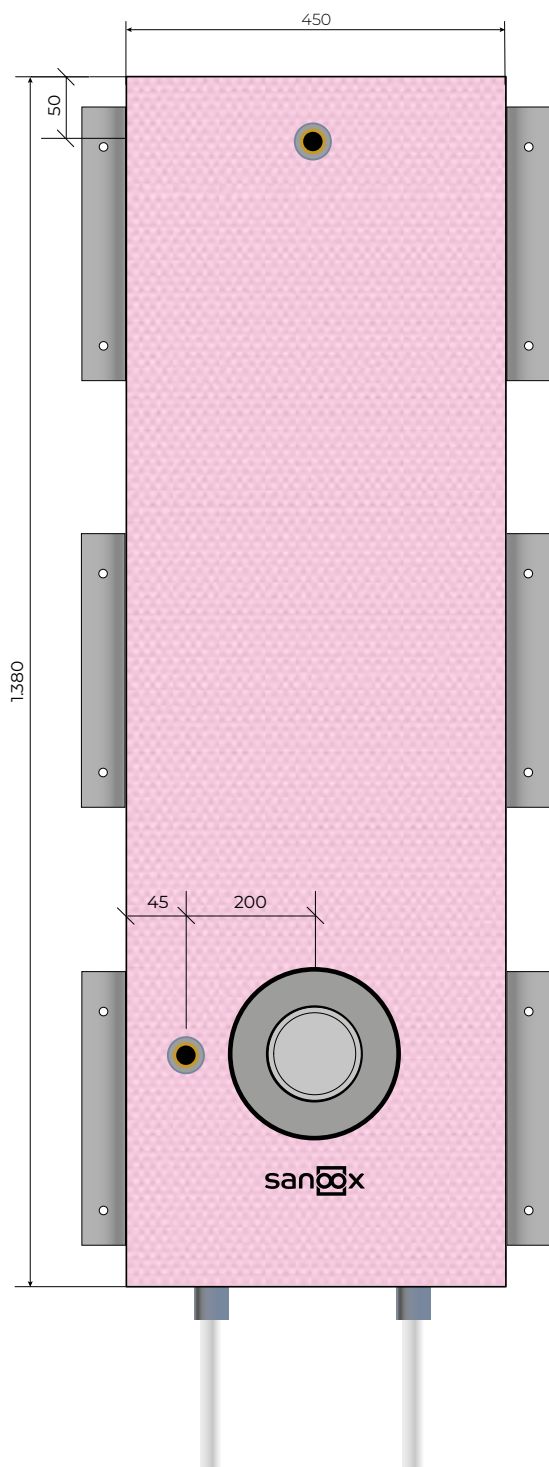

<b>Boxbreite</b>	400 mm
<b>Boxhöhe</b>	1.380 mm
<b>Boxtiefe</b>	70 mm

<b>Artikel-Nr.</b>	<b>Hansgrohe iBox 0180</b> T05.2705. ...
<b>Stückpreis</b>	ø 20/25 mm € <b>517,00</b>

<b>Artikel-Nr.</b>	<b>Grohe Smartbox 35604</b> T05.2710. ...
<b>Stückpreis</b>	ø 20/25 mm € <b>521,00</b>

<b>Artikel-Nr.</b>	<b>Hansa Blue Box 8000</b> T05.2715. ...
<b>Stückpreis</b>	ø 20/25 mm € <b>510,00</b>

<b>Artikel-Nr.</b>	<b>Kludi Flexx Boxx 88011</b> T05.2720. ...
<b>Stückpreis</b>	ø 20/25 mm € <b>519,00</b>



Artikel-Nr.	Beschreibung	Stückpreis	Stk./Box	EUR / Box
00198	Isolierung bis Rohrende	3,80	2	7,90
00197	Baustopfen aus Messing	4,50	2	9,00
00196	Baustopfen aus Kunststoff	2,20	2	4,40
00195	Spritzwasserhülse	8,10	2	16,20



## Dusche lang, für Hansgrohe Shower Select, Rohrführung unten lang

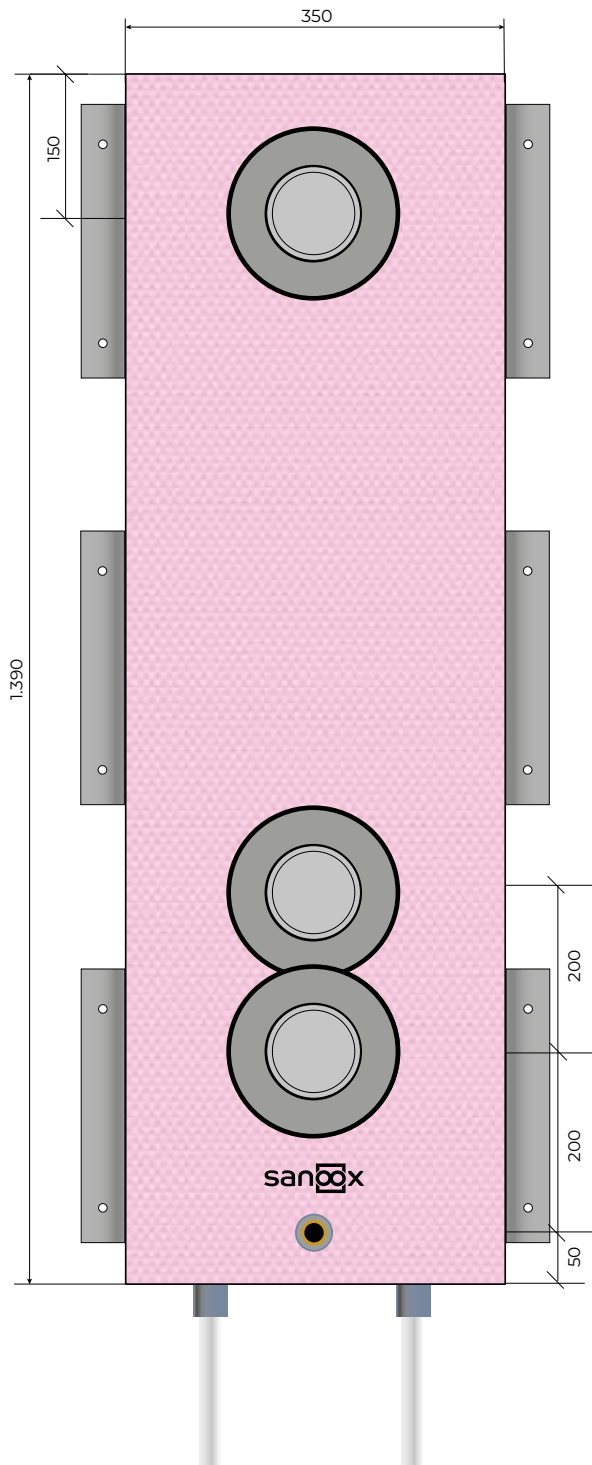

<b>Boxbreite</b>	350 mm
<b>Boxhöhe</b>	1.390mm
<b>Boxtiefe</b>	70 mm
<b>Artikel-Nr.</b>	T05.2340. ...
<b>Stückpreis</b>	ø 20/25 mm € <b>1.138,00</b>



### Optional

Artikel-Nr.	Beschreibung	Stückpreis	Stk./Box	EUR / Box
00198	Isolierung bis Rohrende	3,80	2	7,60
00197	Baustopfen aus Messing	4,50	1	4,50
00196	Baustopfen aus Kunststoff	2,20	1	2,20
00195	Spritzwasserhülse	8,10	1	8,10

# Einzelauslass, Kopfbrause - Auslass

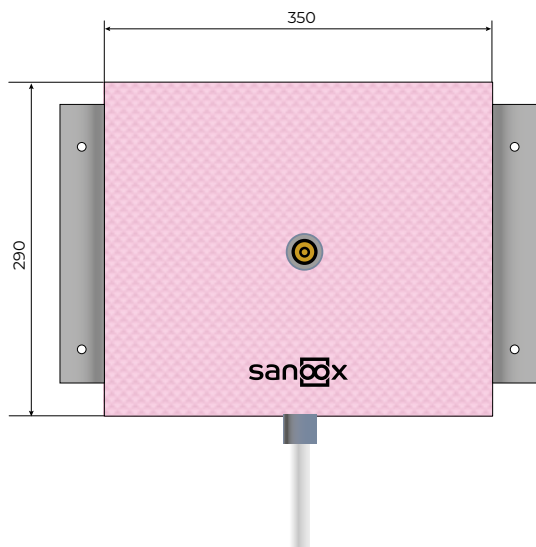

<b>Boxbreite</b>	350 mm
<b>Boxhöhe</b>	290 mm
<b>Boxtiefe</b>	70 mm
<b>Artikel-Nr.</b>	T05.2345. ...
<b>Stückpreis</b>	ø 16/20 mm € <b>86,00</b>
<b>Artikel-Nr.</b>	T05.2346. ...
<b>Stückpreis</b>	ø 20/25 mm € <b>92,00</b>



## Optional

Artikel-Nr.	Beschreibung	Stückpreis	Stk./Box	EUR / Box
00198	Isolierung bis Rohrende	3,80	1	3,80
00197	Baustopfen aus Messing	4,50	1	4,50
00196	Baustopfen aus Kunststoff	2,20	1	2,20
00195	Spritzwasserhülse	8,10	1	8,10



# 06 **BADEWANNE** **Trockenbau**

## Badewanne kurz, Rohrführung unten lang

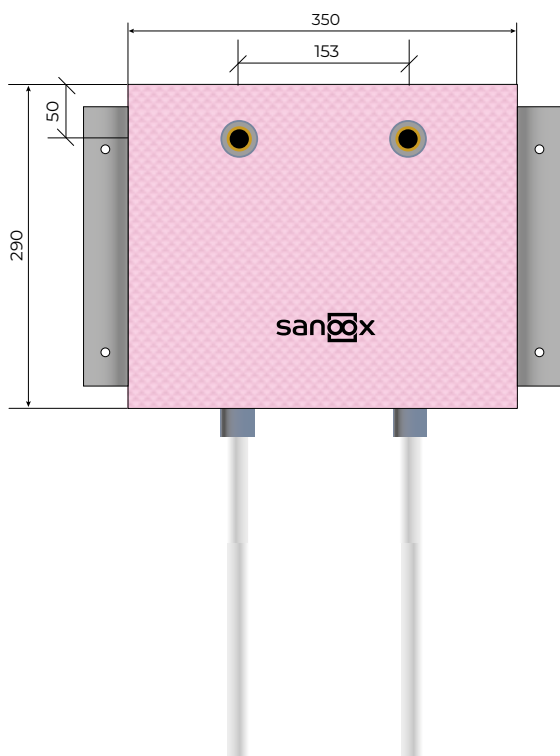

<b>Boxbreite</b>	350 mm
<b>Boxhöhe</b>	290 mm
<b>Boxtiefe</b>	70 mm

<b>Artikel-Nr.</b>	T06.2350. ...
<b>Stückpreis</b>	ø 16/20 mm € <b>119,00</b>
<b>Artikel-Nr.</b>	T06.2351. ...
<b>Stückpreis</b>	ø 20/25 mm € <b>131,00</b>



## Badewanne kurz, Rohrführung oben/unten kurz

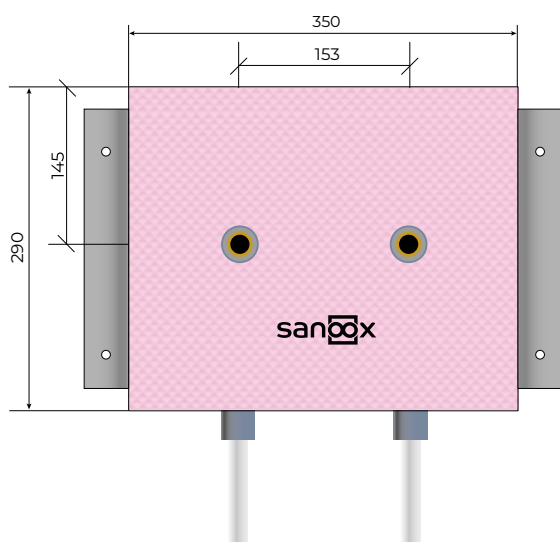

<b>Boxbreite</b>	350 mm
<b>Boxhöhe</b>	290 mm
<b>Boxtiefe</b>	70 mm

<b>Artikel-Nr.</b>	T06.2355. ...
<b>Stückpreis</b>	ø 16/20 mm € <b>117,00</b>
<b>Artikel-Nr.</b>	T06.2356. ...
<b>Stückpreis</b>	ø 20/25 mm € <b>129,00</b>

### Optional

Artikel-Nr.	Beschreibung	Stückpreis	Stk./Box	EUR / Box
00198	Isolierung bis Rohrende	3,80	2	7,60
00197	Baustopfen aus Messing	4,50	2	9,00
00196	Baustopfen aus Kunststoff	2,20	2	4,40
00195	Spritzwasserhülse	8,10	2	16,20



## Badewanne kurz, Unterputz-Körper inkl. Anschluss für Handbrause rechts, Rohrführung unten lang

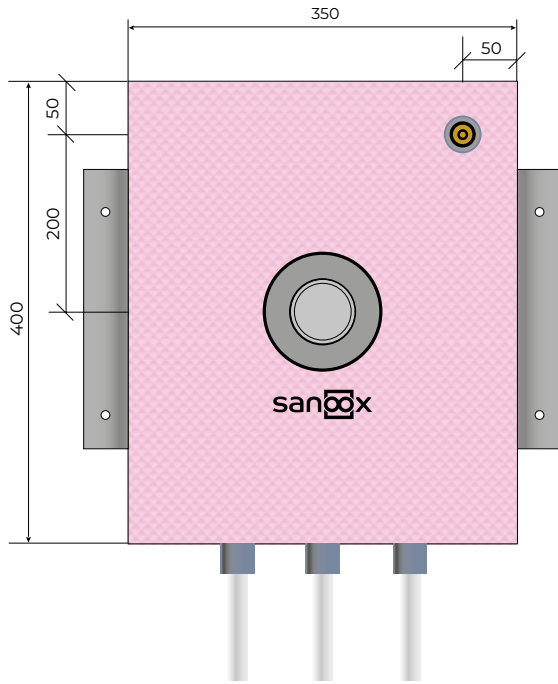

Boxbreite	350 mm
Boxhöhe	400 mm
Boxtiefe	70 mm

	<b>Hansgrohe iBox 0180</b>
Artikel-Nr.	T06.2725. ...
Stückpreis	ø 16/20 mm € <b>396,00</b>
Artikel-Nr.	T06.2726. ...
Stückpreis	ø 20/25 mm € <b>425,00</b>

	<b>Grohe Smartbox 35604</b>
Artikel-Nr.	T06.2730. ...
Stückpreis	ø 16/20 mm € <b>385,00</b>
Artikel-Nr.	T06.2731. ...
Stückpreis	ø 20/25 mm € <b>414,00</b>

	<b>Hansa Blue Box 8000</b>
Artikel-Nr.	T06.2735. ...
Stückpreis	ø 16/20 mm € <b>389,00</b>
Artikel-Nr.	T06.2736. ...
Stückpreis	ø 20/25 mm € <b>418,00</b>

	<b>Kludi Flexx Boxx 88011</b>
Artikel-Nr.	T06.2740. ...
Stückpreis	ø 16/20 mm € <b>411,00</b>
Artikel-Nr.	T06.2741. ...
Stückpreis	ø 20/25 mm € <b>440,00</b>

### Optional

Artikel-Nr.	Beschreibung	Stückpreis	Stk./Box	EUR / Box
00198	Isolierung bis Rohrende	3,80	3	11,40
00197	Baustopfen aus Messing	4,50	1	4,50
00196	Baustopfen aus Kunststoff	2,20	1	2,20
00195	Spritzwasserhülse	8,10	1	8,10

# Badewanne kurz, Unterputz-Körper inkl. Anschluss für Handbrause links, Rohrführung unten lang

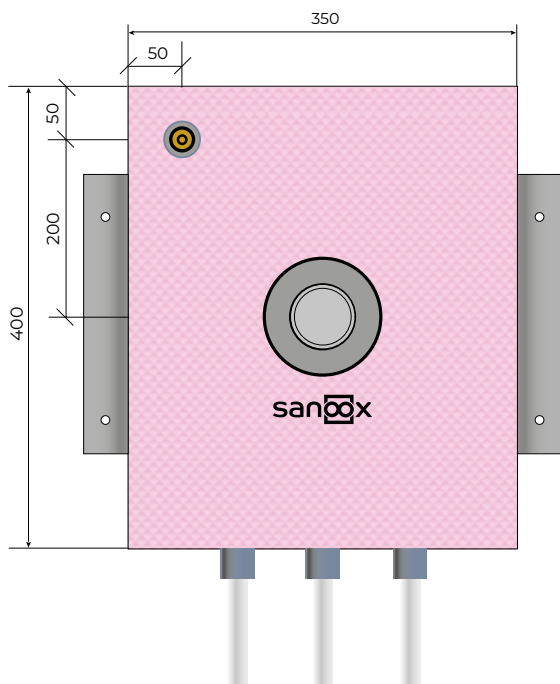

<b>Boxbreite</b>	350 mm
<b>Boxhöhe</b>	400 mm
<b>Boxtiefe</b>	70 mm

	<b>Hansgrohe iBox 0180</b>
<b>Artikel-Nr.</b>	T06.2360. ...
<b>Stückpreis</b>	ø 16/20 mm € <b>396,00</b>
<b>Artikel-Nr.</b>	T06.2361. ...
<b>Stückpreis</b>	ø 20/25 mm € <b>425,00</b>

	<b>Grohe Smartbox 35604</b>
<b>Artikel-Nr.</b>	T06.2365. ...
<b>Stückpreis</b>	ø 16/20 mm € <b>385,00</b>
<b>Artikel-Nr.</b>	T06.2366. ...
<b>Stückpreis</b>	ø 20/25 mm € <b>414,00</b>

	<b>Hansa Blue Box 8000</b>
<b>Artikel-Nr.</b>	T06.2370. ...
<b>Stückpreis</b>	ø 16/20 mm € <b>389,00</b>
<b>Artikel-Nr.</b>	T06.2371. ...
<b>Stückpreis</b>	ø 20/25 mm € <b>418,00</b>

	<b>Kludi Flexx Boxx 88011</b>
<b>Artikel-Nr.</b>	T06.2375. ...
<b>Stückpreis</b>	ø 16/20 mm € <b>411,00</b>
<b>Artikel-Nr.</b>	T06.2376. ...
<b>Stückpreis</b>	ø 20/25 mm € <b>440,00</b>

## Optional

Artikel-Nr.	Beschreibung	Stückpreis	Stk./Box	EUR / Box
00198	Isolierung bis Rohrende	3,80	3	11,40
00197	Baustopfen aus Messing	4,50	1	4,50
00196	Baustopfen aus Kunststoff	2,20	1	2,20
00195	Spritzwasserhülse	8,10	1	8,10





## Badewanne kurz, Unterputz-Körper, inkl. Anschluss für Handbrause rechts zentral, Rohrführung unten lang

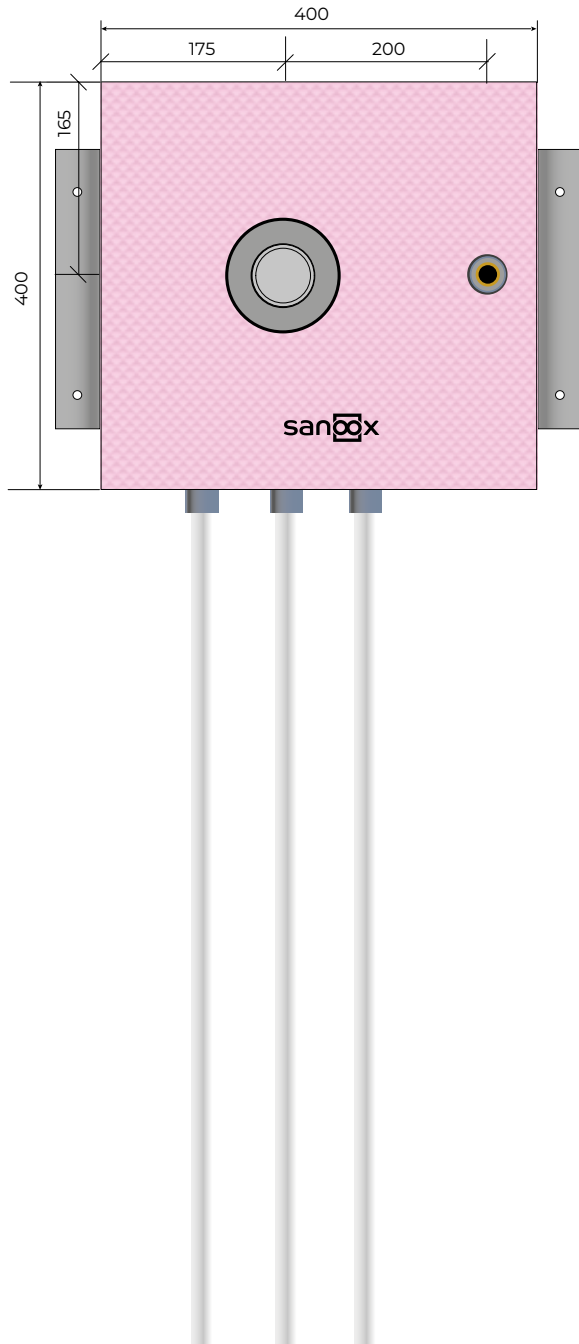

<b>Boxbreite</b>	400 mm
<b>Boxhöhe</b>	400 mm
<b>Boxtiefe</b>	70 mm

	<b>Hansgrohe iBox 0180</b>
<b>Artikel-Nr.</b>	T06.2745. ...
<b>Stückpreis</b>	ø 16/20 mm € <b>396,00</b>
<b>Artikel-Nr.</b>	T06.2746. ...
<b>Stückpreis</b>	ø 20/25 mm € <b>425,00</b>

	<b>Grohe Smartbox 35604</b>
<b>Artikel-Nr.</b>	T06.2750. ...
<b>Stückpreis</b>	ø 16/20 mm € <b>385,00</b>
<b>Artikel-Nr.</b>	T06.2751. ...
<b>Stückpreis</b>	ø 20/25 mm € <b>414,00</b>

	<b>Hansa Blue Box 8000</b>
<b>Artikel-Nr.</b>	T06.2755. ...
<b>Stückpreis</b>	ø 16/20 mm € <b>389,00</b>
<b>Artikel-Nr.</b>	T06.2756. ...
<b>Stückpreis</b>	ø 20/25 mm € <b>418,00</b>

	<b>Kludi Flexx Boxx 88011</b>
<b>Artikel-Nr.</b>	T06.2760. ...
<b>Stückpreis</b>	ø 16/20 mm € <b>411,00</b>
<b>Artikel-Nr.</b>	T06.2761. ...
<b>Stückpreis</b>	ø 20/25 mm € <b>440,00</b>

### Optional

Artikel-Nr.	Beschreibung	Stückpreis	Stk./Box	EUR / Box
00198	Isolierung bis Rohrende	3,80	3	11,40
00197	Baustopfen aus Messing	4,50	1	4,50
00196	Baustopfen aus Kunststoff	2,20	1	2,20
00195	Spritzwasserhülse	8,10	1	8,10

# Badewanne kurz, Unterputz-Körper, inkl. Anschluss für Handbrause links zentral, Rohrführung unten lang

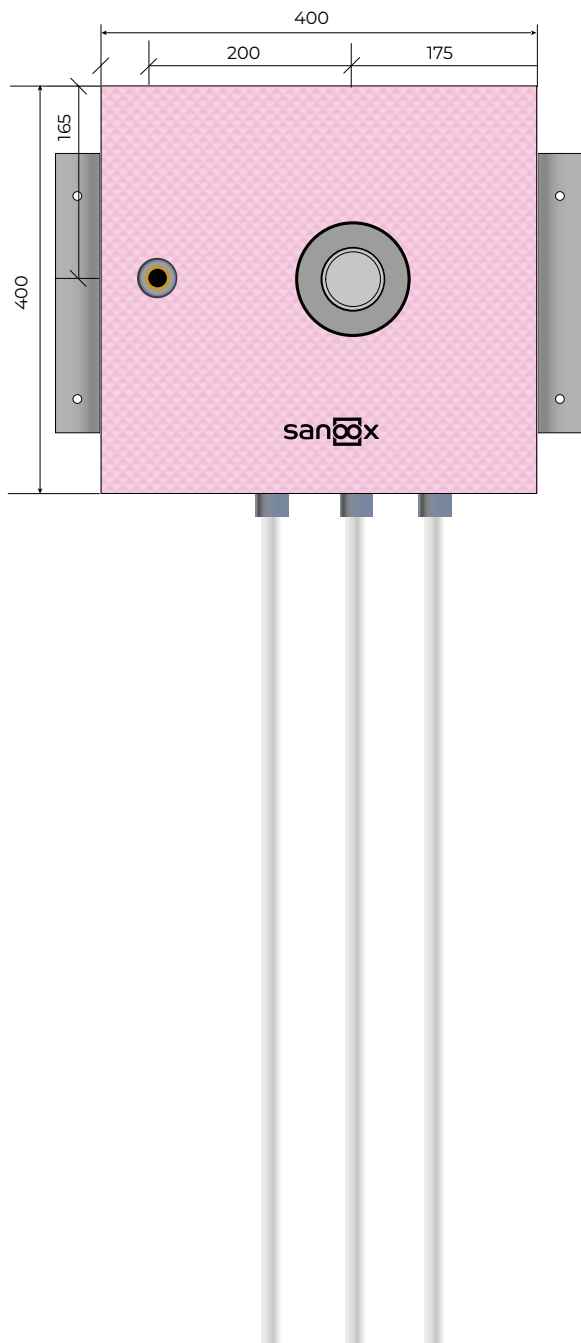

<b>Boxbreite</b>	400 mm
<b>Boxhöhe</b>	400 mm
<b>Boxtiefe</b>	70 mm

	<b>Hansgrohe iBox 0180</b>
<b>Artikel-Nr.</b>	T06.2765. ...
<b>Stückpreis</b>	ø 16/20 mm € <b>396,00</b>
<b>Artikel-Nr.</b>	T06.2766. ...
<b>Stückpreis</b>	ø 20/25 mm € <b>425,00</b>

	<b>Grohe Smartbox 35604</b>
<b>Artikel-Nr.</b>	T06.2770. ...
<b>Stückpreis</b>	ø 16/20 mm € <b>385,00</b>
<b>Artikel-Nr.</b>	T06.2771. ...
<b>Stückpreis</b>	ø 20/25 mm € <b>414,00</b>

	<b>Hansa Blue Box 8000</b>
<b>Artikel-Nr.</b>	T06.2775. ...
<b>Stückpreis</b>	ø 16/20 mm € <b>389,00</b>
<b>Artikel-Nr.</b>	T06.2776. ...
<b>Stückpreis</b>	ø 20/25 mm € <b>418,00</b>

	<b>Kludi Flexx Boxx 88011</b>
<b>Artikel-Nr.</b>	T06.2780. ...
<b>Stückpreis</b>	ø 16/20 mm € <b>411,00</b>
<b>Artikel-Nr.</b>	T06.2781. ...
<b>Stückpreis</b>	ø 20/25 mm € <b>440,00</b>

## Optional

Artikel-Nr.	Beschreibung	Stückpreis	Stk./Box	EUR / Box
00198	Isolierung bis Rohrende	3,80	3	11,40
00197	Baustopfen aus Messing	4,50	1	4,50
00196	Baustopfen aus Kunststoff	2,20	1	2,20
00195	Spritzwasserhülse	8,10	1	8,10



## Badewanne kurz, Unterputz-Körper inkl. Anschluss für Wanneneinlauf und Handbrause, Rohrführung unten lang

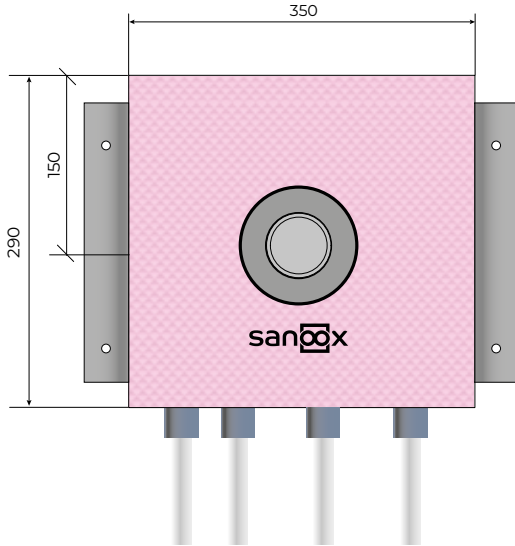

Boxbreite	350 mm
Boxhöhe	290 mm
Boxtiefe	70 mm

	<b>Hansgrohe iBox 0180</b>
Artikel-Nr.	T06.2380. ...
Stückpreis	ø 16/20 mm € <b>382,00</b>
Artikel-Nr.	T06.2381. ...
Stückpreis	ø 20/25 mm € <b>417,00</b>

	<b>Grohe Smartbox 35604</b>
Artikel-Nr.	T06.2385. ...
Stückpreis	ø 16/20 mm € <b>373,00</b>
Artikel-Nr.	T06.2386. ...
Stückpreis	ø 20/25 mm € <b>408,00</b>

	<b>Hansa Blue Box 8000</b>
Artikel-Nr.	T06.2390. ...
Stückpreis	ø 16/20 mm € <b>376,00</b>
Artikel-Nr.	T06.2391. ...
Stückpreis	ø 20/25 mm € <b>411,00</b>

	<b>Kludi Flexx Boxx 88011</b>
Artikel-Nr.	T06.2395. ...
Stückpreis	ø 16/20 mm € <b>396,00</b>
Artikel-Nr.	T06.2396. ...
Stückpreis	ø 20/25 mm € <b>431,00</b>

### Optional

Artikel-Nr.	Beschreibung	Stückpreis	Stk./Box	EUR / Box
00198	Isolierung bis Rohrende	3,80	4	15,20



# 07 WASCHMASCHINE Trockenbau

# Waschmaschine lang, Rohrführung unten lang

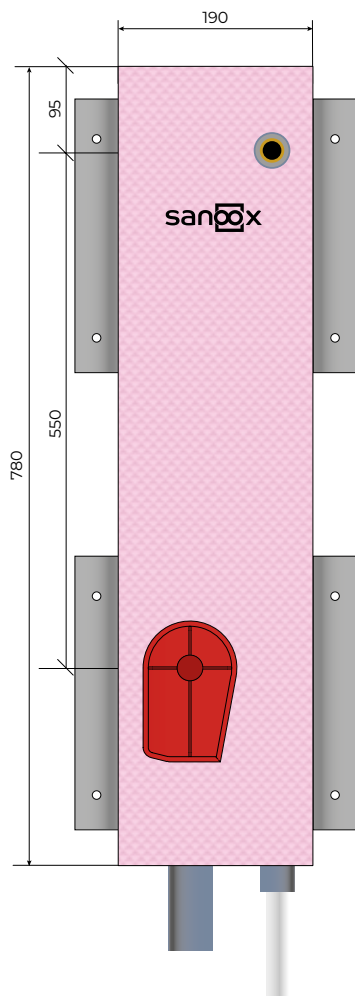

<b>Boxbreite</b>	190 mm
<b>Boxhöhe</b>	780 mm
<b>Boxtiefe</b>	70 mm
<b>Abfluss</b>	DN50 Gerätesifon HL 400

<b>Artikel-Nr.</b>	T07.2400. ...
<b>Stückpreis</b>	ø 16/20 mm € <b>131,00</b>
<b>Artikel-Nr.</b>	T07.2401. ...
<b>Stückpreis</b>	ø 20/25 mm € <b>137,00</b>



## Optional

Artikel-Nr.	Beschreibung	Stückpreis	Stk./Box	EUR / Box
00198	Isolierung bis Rohrende	3,80	1	3,80
00197	Baustopfen aus Messing	4,50	1	4,50
00196	Baustopfen aus Kunststoff	2,20	1	2,20



## Waschmaschine lang, Rohrführung unten lang

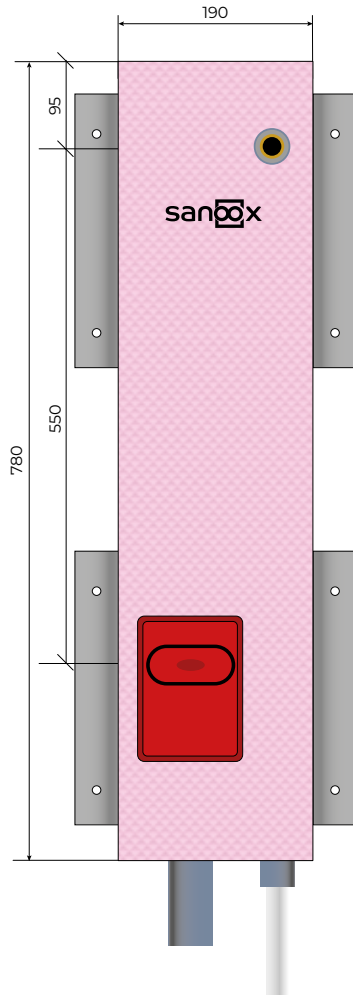

<b>Boxbreite</b>	190 mm
<b>Boxhöhe</b>	780 mm
<b>Boxtiefe</b>	80 mm
<b>Abfluss</b>	DN50 Gerätesifon HL 4000

<b>Artikel-Nr.</b>	T07.2785. ...
<b>Stückpreis</b>	ø 16/20 mm € <b>131,00</b>
<b>Artikel-Nr.</b>	T07.2786. ...
<b>Stückpreis</b>	ø 20/25 mm € <b>137,00</b>



### Optional

Artikel-Nr.	Beschreibung	Stückpreis	Stk./Box	EUR / Box
00198	Isolierung bis Rohrende	3,80	1	3,80
00197	Baustopfen aus Messing	4,50	1	4,50
00196	Baustopfen aus Kunststoff	2,20	1	2,20

# Waschmaschine lang, mit eingebauter Elektrodose, Rohrführung unten lang

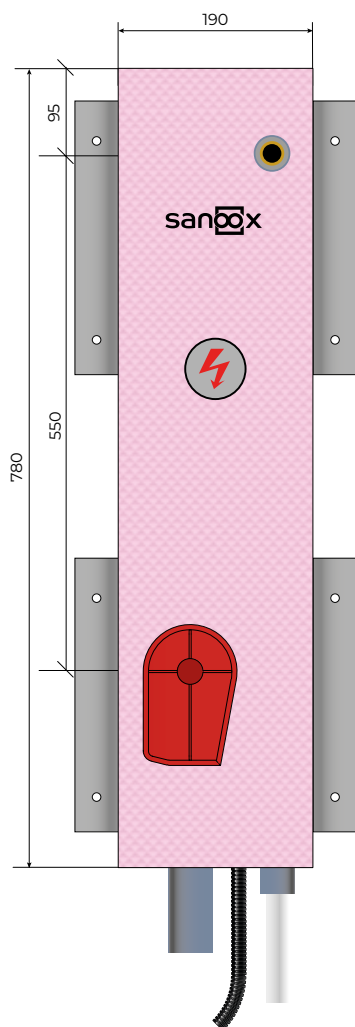

<b>Boxbreite</b>	190 mm
<b>Boxhöhe</b>	780 mm
<b>Boxtiefe</b>	70 mm
<b>Abfluss</b>	DN50 Gerätesifon HL 400

<b>Artikel-Nr.</b>	T07.2405. ...
<b>Stückpreis</b>	ø 16/20 mm € <b>137,00</b>
<b>Artikel-Nr.</b>	T07.2406. ...
<b>Stückpreis</b>	ø 20/25 mm € <b>143,00</b>



## Optional

Artikel-Nr.	Beschreibung	Stückpreis	Stk./Box	EUR / Box
00198	Isolierung bis Rohrende	3,80	1	3,80
00197	Baustopfen aus Messing	4,50	1	4,50
00196	Baustopfen aus Kunststoff	2,20	1	2,20



## Waschmaschine lang, mit eingebauter Elektrodose, Rohrführung unten lang

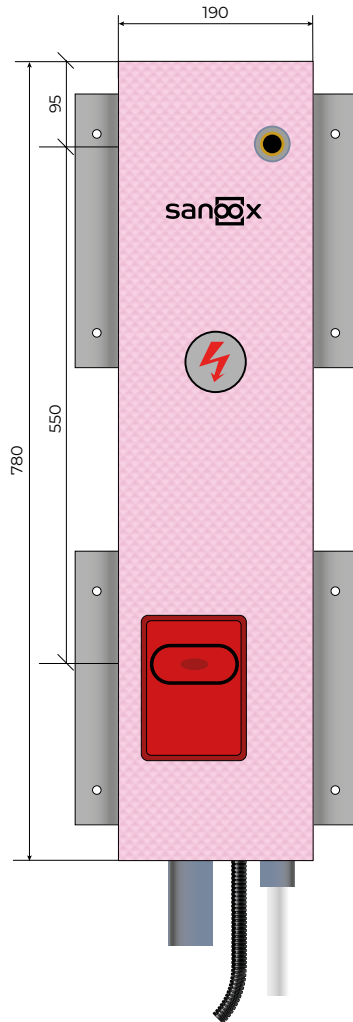

Boxbreite	190 mm
Boxhöhe	780 mm
Boxtiefe	80 mm
Abfluss	DN50 Gerätesifon HL 4000

Artikel-Nr.	T07.2790. ...
Stückpreis	ø 16/20 mm € <b>137,00</b>
Artikel-Nr.	T07.2791. ...
Stückpreis	ø 20/25 mm € <b>149,00</b>



### Optional

Artikel-Nr.	Beschreibung	Stückpreis	Stk./Box	EUR / Box
00198	Isolierung bis Rohrende	3,80	1	3,80
00197	Baustopfen aus Messing	4,50	1	4,50
00196	Baustopfen aus Kunststoff	2,20	1	2,20



## Waschmaschine kurz, Rohrführung unten lang

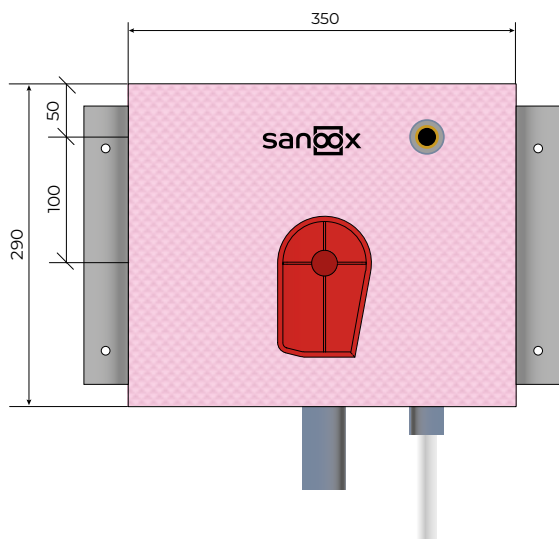

Boxbreite	350 mm
Boxhöhe	290 mm
Boxtiefe	70 mm
Abfluss	DN50 Gerätesifon HL 400

Artikel-Nr.	T07.2410. ...
Stückpreis	ø 16/20 mm € <b>120,00</b>
Artikel-Nr.	T07.2411. ...
Stückpreis	ø 20/25 mm € <b>126,00</b>

## Waschmaschine kurz, Rohrführung oben kurz

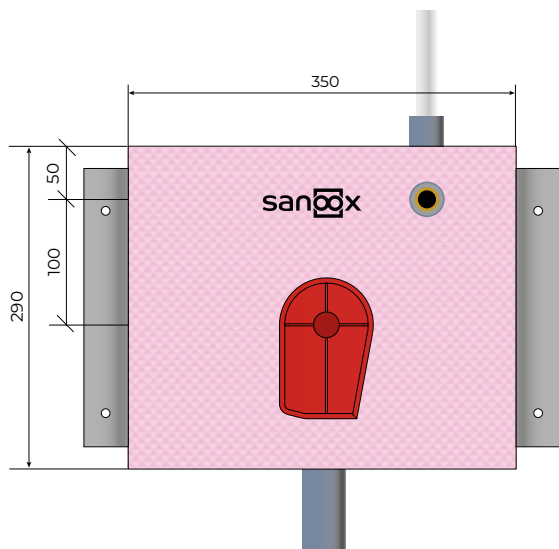

Boxbreite	350 mm
Boxhöhe	290 mm
Boxtiefe	70 mm
Abfluss	DN50 Gerätesifon HL 400

Artikel-Nr.	T07.2415. ...
Stückpreis	ø 16/20 mm € <b>118,00</b>
Artikel-Nr.	T07.2416. ...
Stückpreis	ø 20/25 mm € <b>124,00</b>

### Optional

Artikel-Nr.	Beschreibung	Stückpreis	Stk./Box	EUR / Box
00198	Isolierung bis Rohrende	3,80	1	3,80
00197	Baustopfen aus Messing	4,50	1	4,50
00196	Baustopfen aus Kunststoff	2,20	1	2,20



## Waschmaschine kurz, Rohrführung unten lang

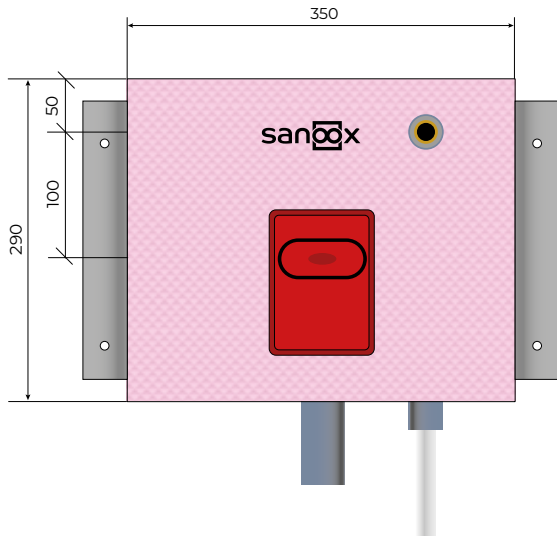

<b>Boxbreite</b>	350 mm
<b>Boxhöhe</b>	290 mm
<b>Boxtiefe</b>	80 mm
<b>Abfluss</b>	DN50 Gerätesifon HL 4000
<b>Artikel-Nr.</b>	T07.2795. ...
<b>Stückpreis</b>	ø 16/20 mm € <b>120,00</b>
<b>Artikel-Nr.</b>	T07.2796. ...
<b>Stückpreis</b>	ø 20/25 mm € <b>126,00</b>

## Waschmaschine kurz, Rohrführung oben kurz

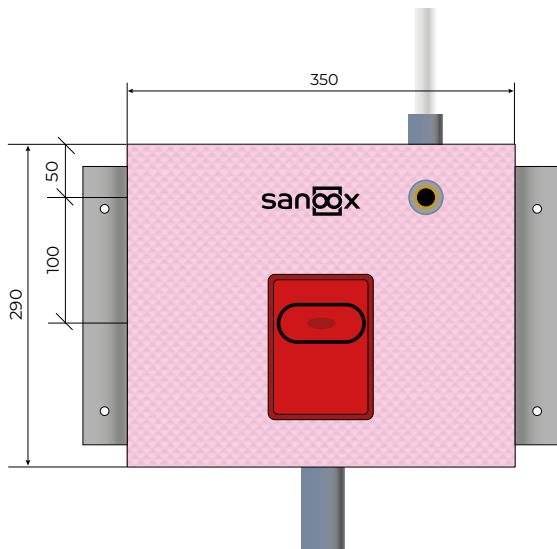

<b>Boxbreite</b>	350 mm
<b>Boxhöhe</b>	290 mm
<b>Boxtiefe</b>	80 mm
<b>Abfluss</b>	DN50 Gerätesifon HL 4000
<b>Artikel-Nr.</b>	T07.2800. ...
<b>Stückpreis</b>	ø 16/20 mm € <b>118,00</b>
<b>Artikel-Nr.</b>	T07.2801. ...
<b>Stückpreis</b>	ø 20/25 mm € <b>124,00</b>

### Optional

Artikel-Nr.	Beschreibung	Stückpreis	Stk./Box	EUR / Box
00198	Isolierung bis Rohrende	3,80	1	3,80
00197	Baustopfen aus Messing	4,50	1	4,50
00196	Baustopfen aus Kunststoff	2,20	1	2,20

## Waschmaschine kurz, mit eingebauter Elektrodose, Rohrführung unten lang

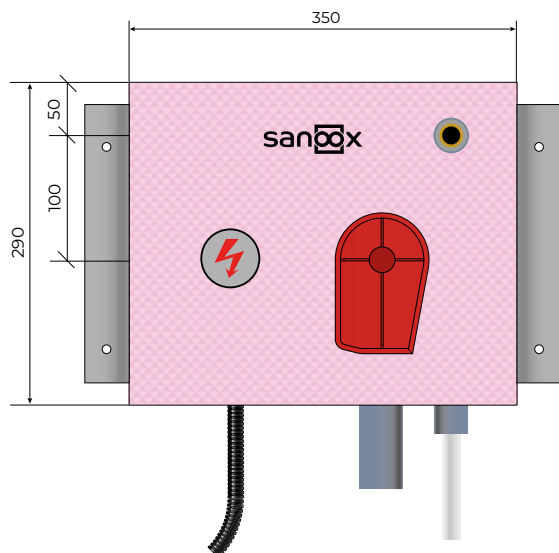

<b>Boxbreite</b>	350 mm
<b>Boxhöhe</b>	290 mm
<b>Boxtiefe</b>	70 mm
<b>Abfluss</b>	DN50 Gerätesifon HL 400

<b>Artikel-Nr.</b>	T07.2420. ...
<b>Stückpreis</b>	ø 16/20 mm € <b>126,00</b>
<b>Artikel-Nr.</b>	T07.2421. ...
<b>Stückpreis</b>	ø 20/25 mm € <b>132,00</b>



## Waschmaschine kurz, mit eingebauter Elektrodose, Rohrführung oben kurz

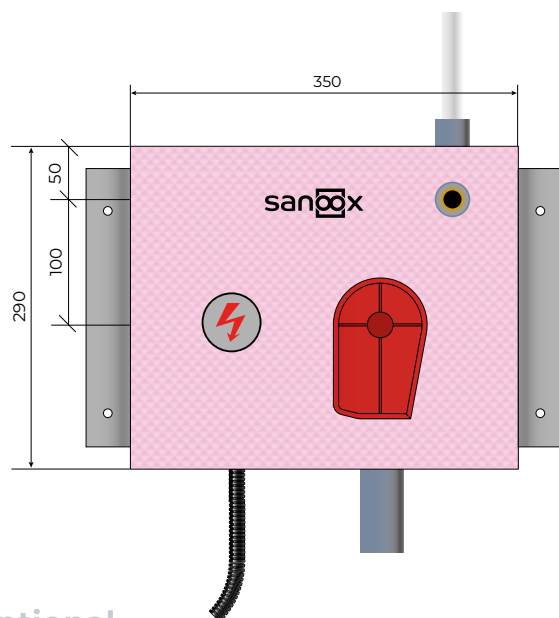

<b>Boxbreite</b>	350 mm
<b>Boxhöhe</b>	290 mm
<b>Boxtiefe</b>	70 mm
<b>Abfluss</b>	DN50 Gerätesifon HL 400

<b>Artikel-Nr.</b>	T07.2425. ...
<b>Stückpreis</b>	ø 16/20 mm € <b>124,00</b>
<b>Artikel-Nr.</b>	T07.2426. ...
<b>Stückpreis</b>	ø 20/25 mm € <b>130,00</b>

### Optional

Artikel-Nr.	Beschreibung	Stückpreis	Stk./Box	EUR / Box
00198	Isolierung bis Rohrende	3,80	1	3,80
00197	Baustopfen aus Messing	4,50	1	4,50
00196	Baustopfen aus Kunststoff	2,20	1	2,20



## Waschmaschine kurz, mit eingebauter Elektrodose, Rohrführung unten lang

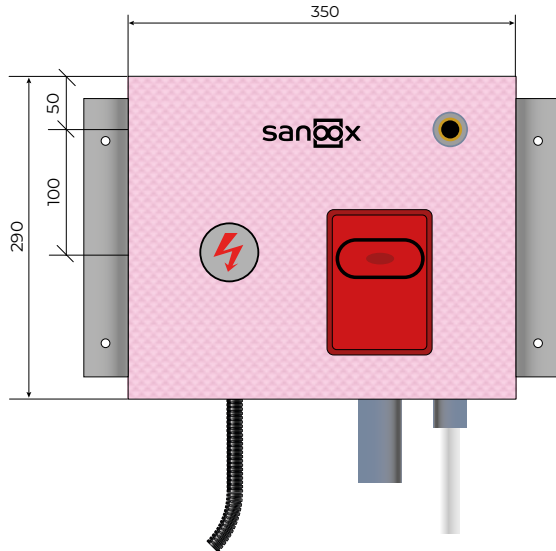

<b>Boxbreite</b>	350 mm
<b>Boxhöhe</b>	290 mm
<b>Boxtiefe</b>	80 mm
<b>Abfluss</b>	DN50 Gerätesifon HL 4000

<b>Artikel-Nr.</b>	T07.2805. ...
<b>Stückpreis</b>	ø 16/20 mm € <b>126,00</b>
<b>Artikel-Nr.</b>	T07.2806. ...
<b>Stückpreis</b>	ø 20/25 mm € <b>132,00</b>



## Waschmaschine kurz, mit eingebauter Elektrodose, Rohrführung oben kurz

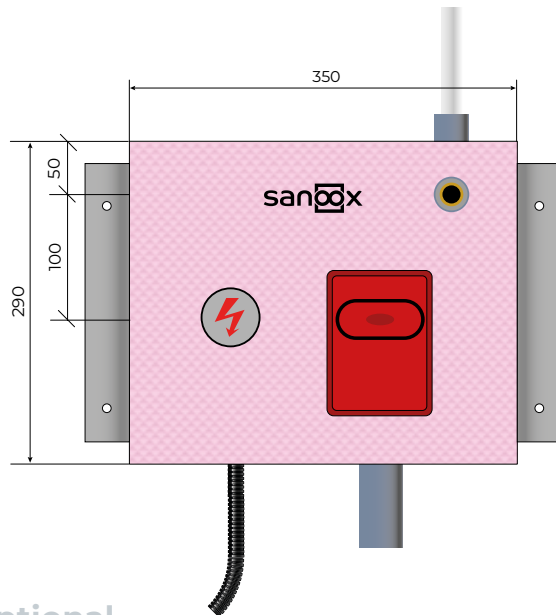

<b>Boxbreite</b>	350 mm
<b>Boxhöhe</b>	290 mm
<b>Boxtiefe</b>	80 mm
<b>Abfluss</b>	DN50 Gerätesifon HL 4000

<b>Artikel-Nr.</b>	T07.2810. ...
<b>Stückpreis</b>	ø 16/20 mm € <b>124,00</b>
<b>Artikel-Nr.</b>	T07.2811. ...
<b>Stückpreis</b>	ø 20/25 mm € <b>130,00</b>

### Optional

Artikel-Nr.	Beschreibung	Stückpreis	Stk./Box	EUR / Box
00198	Isolierung bis Rohrende	3,80	1	3,80
00197	Baustopfen aus Messing	4,50	1	4,50
00196	Baustopfen aus Kunststoff	2,20	1	2,20

# Waschmaschine kurz, Unterputzventil, Rohrführung unten lang

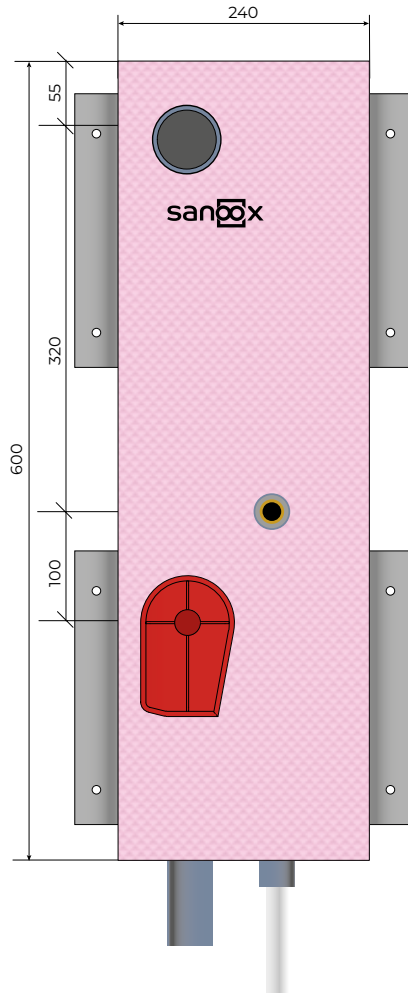

<b>Boxbreite</b>	240 mm
<b>Boxhöhe</b>	600 mm
<b>Boxtiefe</b>	70 mm
<b>Abfluss</b>	DN50 Gerätesifon HL 400

<b>Artikel-Nr.</b>	T07.2430. ...
<b>Stückpreis</b>	ø 16/20 mm € <b>237,00</b>
<b>Artikel-Nr.</b>	T07.2431. ...
<b>Stückpreis</b>	ø 20/25 mm € <b>243,00</b>



## Optional

Artikel-Nr.	Beschreibung	Stückpreis	Stk./Box	EUR / Box
00198	Isolierung bis Rohrende	3,80	1	3,80
00197	Baustopfen aus Messing	4,50	1	4,50
00196	Baustopfen aus Kunststoff	2,20	1	2,20



## Waschmaschine kurz, Unterputzventil, Rohrführung unten lang

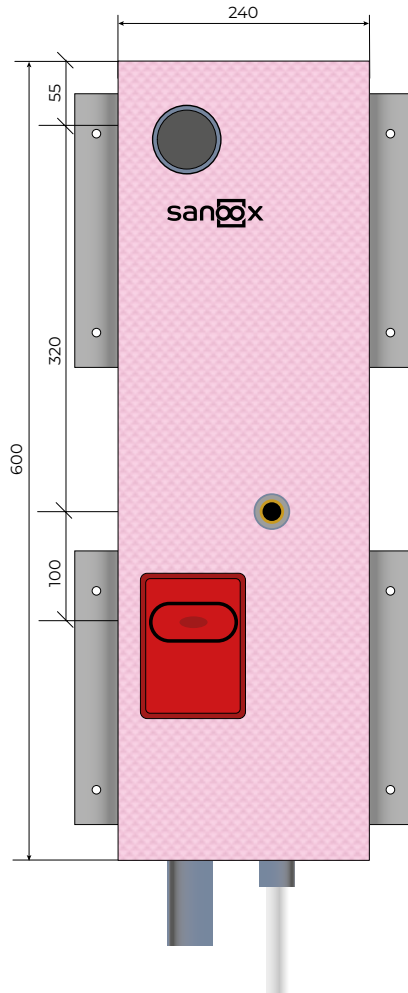

<b>Boxbreite</b>	240 mm
<b>Boxhöhe</b>	600 mm
<b>Boxtiefe</b>	80 mm
<b>Abfluss</b>	DN50 Gerätesifon HL 4000

<b>Artikel-Nr.</b>	T07.2815. ...
<b>Stückpreis</b>	ø 16/20 mm € <b>237,00</b>
<b>Artikel-Nr.</b>	T07.2816. ...
<b>Stückpreis</b>	ø 20/25 mm € <b>243,00</b>



### Optional

Artikel-Nr.	Beschreibung	Stückpreis	Stk./Box	EUR / Box
00198	Isolierung bis Rohrende	3,80	1	3,80
00197	Baustopfen aus Messing	4,50	1	4,50
00196	Baustopfen aus Kunststoff	2,20	1	2,20

# Waschmaschine kurz, Unterputzventil, Rohrführung oben kurz

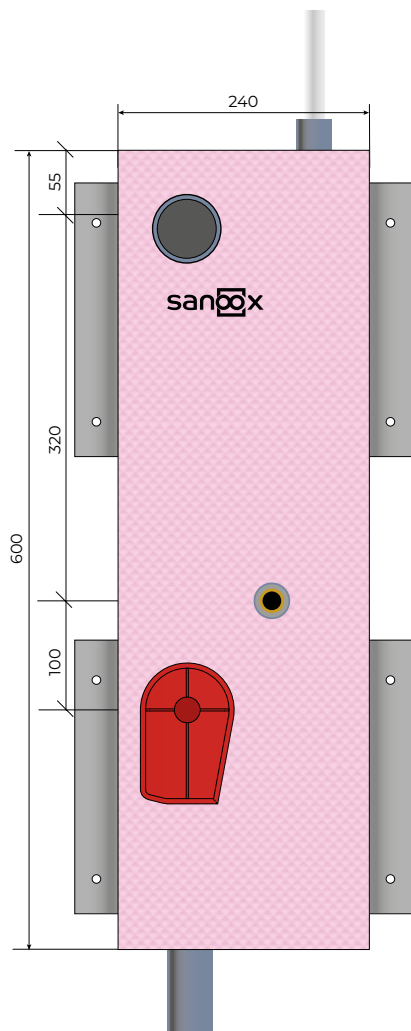

<b>Boxbreite</b>	240 mm
<b>Boxhöhe</b>	780 mm
<b>Boxtiefe</b>	70 mm
<b>Abfluss</b>	DN50 Gerätesifon HL 400

<b>Artikel-Nr.</b>	T07.2435. ...
<b>Stückpreis</b>	ø 16/20 mm € <b>235,00</b>
<b>Artikel-Nr.</b>	T07.2436. ...
<b>Stückpreis</b>	ø 20/25 mm € <b>241,00</b>



## Optional

Artikel-Nr.	Beschreibung	Stückpreis	Stk./Box	EUR / Box
00198	Isolierung bis Rohrende	3,80	1	3,80
00197	Baustopfen aus Messing	4,50	1	4,50
00196	Baustopfen aus Kunststoff	2,20	1	2,20



## Waschmaschine kurz, Unterputzventil, Rohrführung oben kurz

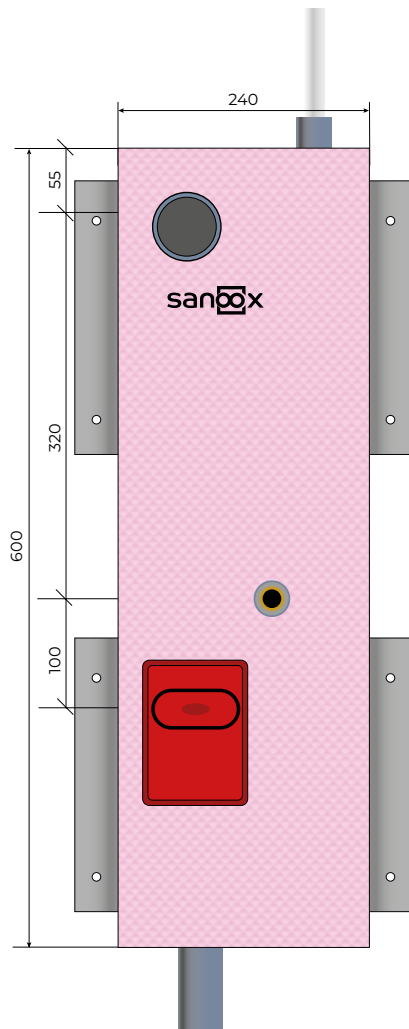

<b>Boxbreite</b>	240 mm
<b>Boxhöhe</b>	780 mm
<b>Boxtiefe</b>	80 mm
<b>Abfluss</b>	DN50 Gerätesifon HL 4000

<b>Artikel-Nr.</b>	T07.2820. ...
<b>Stückpreis</b>	ø 16/20 mm € <b>235,00</b>
<b>Artikel-Nr.</b>	T07.2821. ...
<b>Stückpreis</b>	ø 20/25 mm € <b>241,00</b>



### Optional

Artikel-Nr.	Beschreibung	Stückpreis	Stk./Box	EUR / Box
00198	Isolierung bis Rohrende	3,80	1	3,80
00197	Baustopfen aus Messing	4,50	1	4,50
00196	Baustopfen aus Kunststoff	2,20	1	2,20





## 08 URINAL

# Urinal, Geberit - Rohbauset

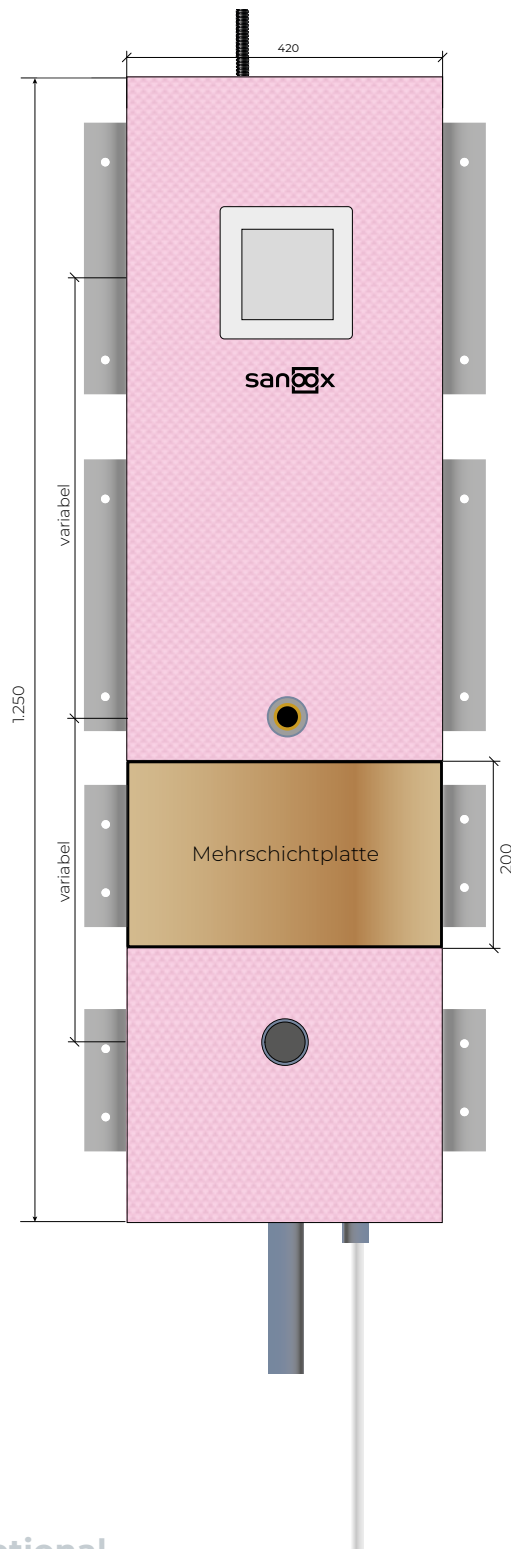

<b>Breite</b>	420 mm
<b>Höhe</b>	variabel
<b>Tiefe</b>	70 mm

<b>Artikel-Nr.</b>	T08.2440. ...
<b>Stückpreis</b>	ø 16/20 mm € <b>427,00</b>
<b>Artikel-Nr.</b>	T08.2441. ...
<b>Stückpreis</b>	ø 20/25 mm € <b>433,00</b>



## Optional

Artikel-Nr.	Beschreibung	Stückpreis	Stk./Box	EUR / Box
00198	Isolierung bis Rohrende	3,80	1	3,80
00197	Baustopfen aus Messing	4,50	1	4,50
00196	Baustopfen aus Kunststoff	2,20	1	2,20



# 09 WARMWASSER AUFBEREITUNG Trockenbau

# Elektrospanner kurz, mit Elektro-Leerverrohrung für Speicher, Rohrführung unten lang

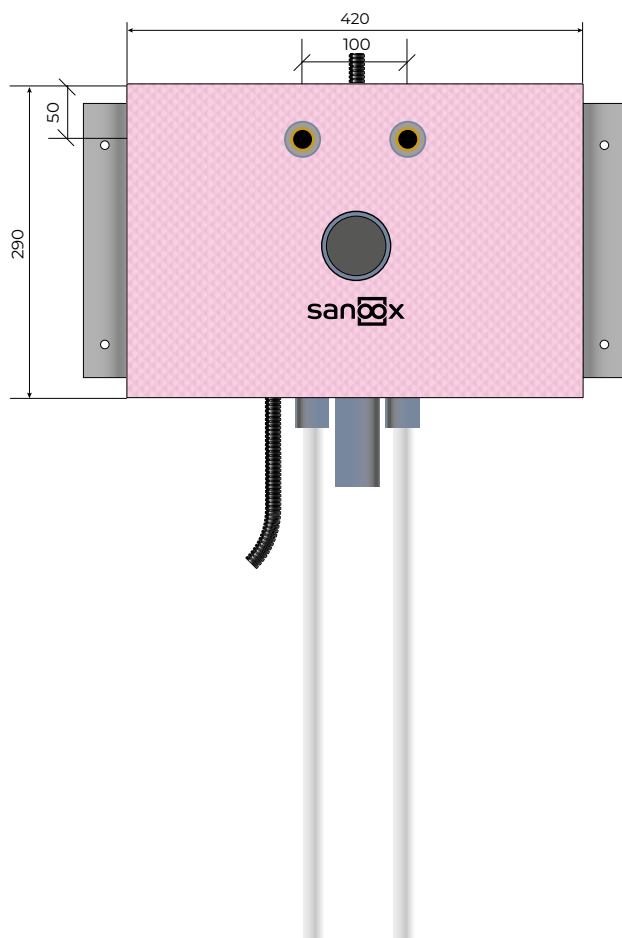

<b>Boxbreite</b>	420 mm
<b>Boxhöhe</b>	290 mm
<b>Boxtiefe</b>	70 mm
<b>Abfluss</b>	DN 30 Bogen 87,5°
<b>Artikel-Nr.</b>	T09.2445. ...
<b>Stückpreis</b>	ø 20/25 mm € <b>148,00</b>



## Optional

Artikel-Nr.	Beschreibung	Stückpreis	Stk./Box	EUR / Box
00198	Isolierung bis Rohrende	3,80	2	7,60
00197	Baustopfen aus Messing	4,50	2	9,00
00196	Baustopfen aus Kunststoff	2,20	2	4,40
00192	Speicher Traverse	48,00	1	48,00



## Elektrospeicher Waschmaschine lang, mit E-Leerverrohrung für Speicher, Rohrführung unten lang

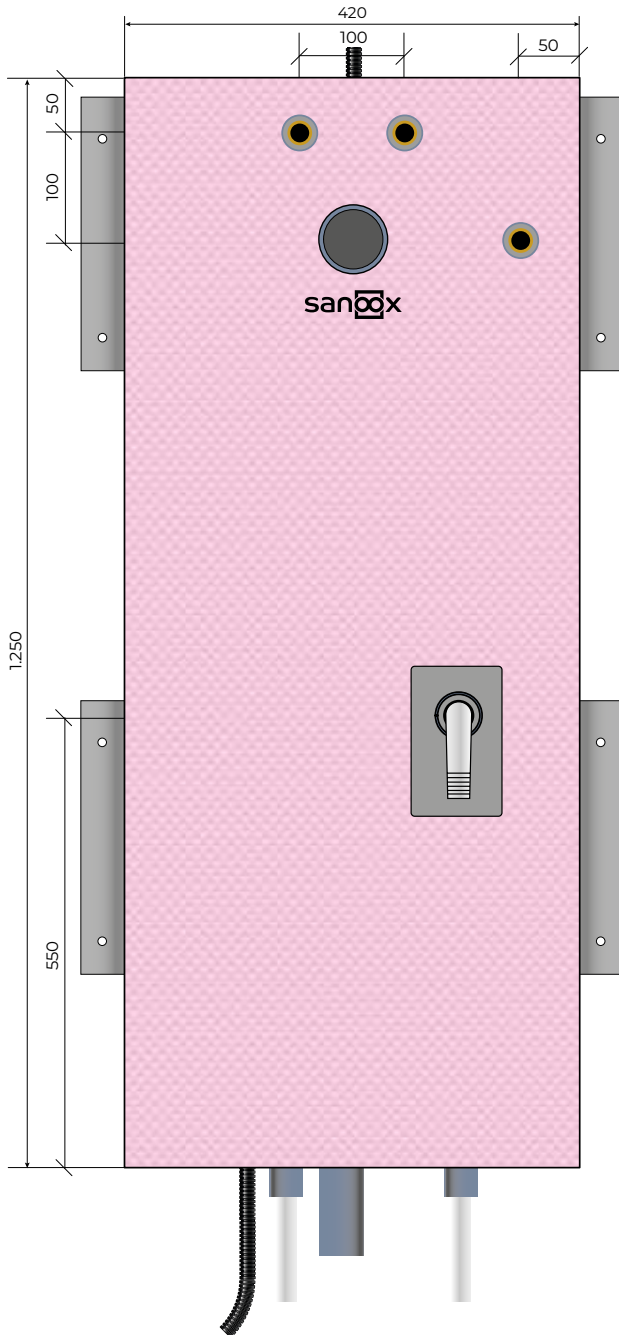

<b>Boxbreite</b>	420 mm
<b>Boxhöhe</b>	1.250 mm
<b>Boxtiefe</b>	70 mm
<b>Abfluss</b>	DN50 Gerätesifon
<b>Artikel-Nr.</b>	T09.2450. ...
<b>Stückpreis</b>	ø 20/25 mm € <b>334,00</b>



### Optional

Artikel-Nr.	Beschreibung	Stückpreis	Stk./Box	EUR / Box
00198	Isolierung bis Rohrende	3,80	2	7,60
00197	Baustopfen aus Messing	4,50	3	13,5
00196	Baustopfen aus Kunststoff	2,20	3	6,60
00192	Speicher Traverse	48,00	1	48,00

# Elektrospanner Waschmaschine lang, mit E-Dose, E-Leerverrohrung für Speicher, Rohrführung unten lang

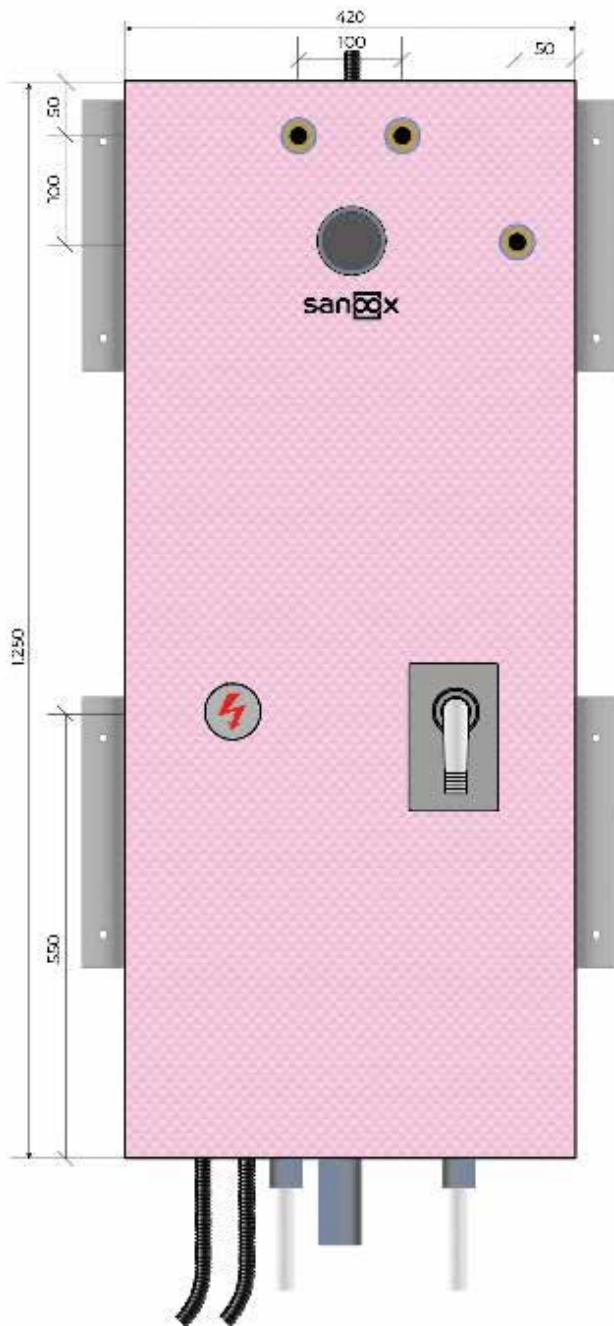

<b>Boxbreite</b>	420 mm
<b>Boxhöhe</b>	1.250 mm
<b>Boxtiefe</b>	70 mm
<b>Abfluss</b>	DN50 Gerätesifon
<b>Artikel-Nr.</b>	T09.2455. ...
<b>Stückpreis</b>	ø 20/25 mm € <b>338,00</b>



## Optional

Artikel-Nr.	Beschreibung	Stückpreis	Stk./Box	EUR / Box
00198	Isolierung bis Rohrende	3,80	2	7,60
00197	Baustopfen aus Messing	4,50	3	13,40
00196	Baustopfen aus Kunststoff	2,20	3	6,60
00192	Speicher Traverse	48,00	1	48,00



# FW-Speicher lang, Austria Email - FSN110/FSN140

Rohrführung unten lang

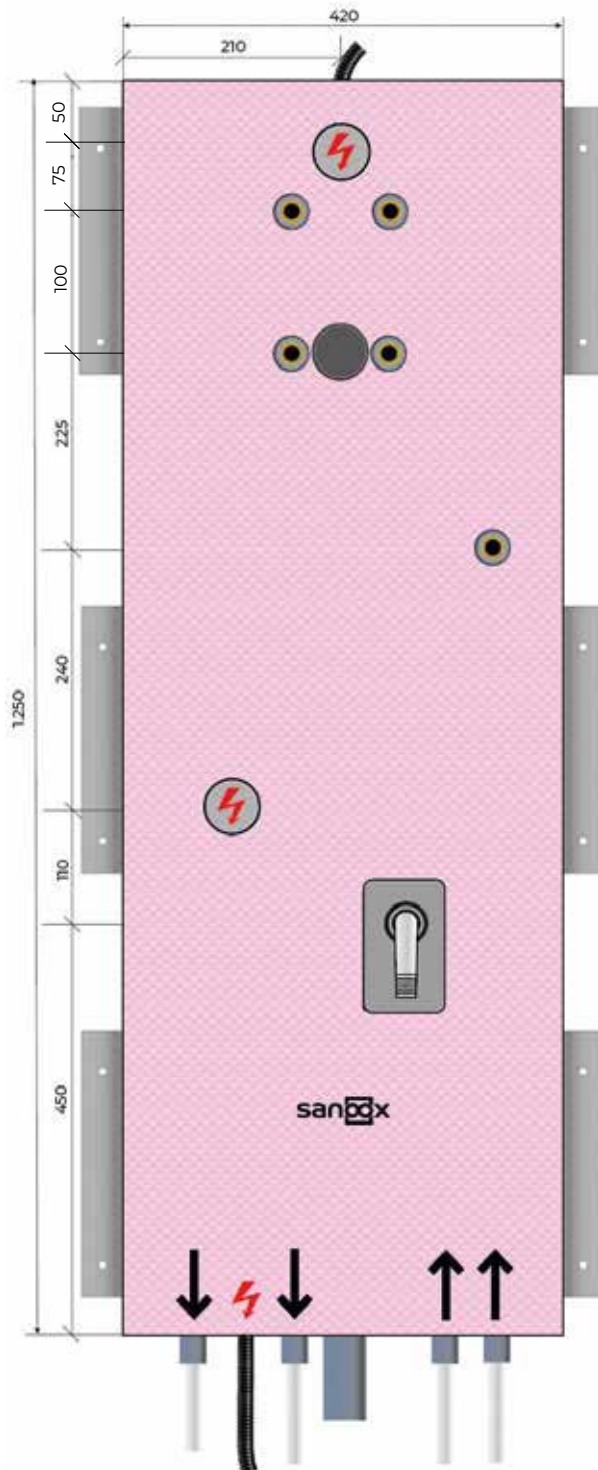

<b>Boxbreite</b>	420 mm
<b>Boxhöhe</b>	1.250 mm
<b>Boxtiefe</b>	70 mm
<b>Abfluss</b>	DN50 Sifonwinkel, Gerätesifon

<b>Artikel-Nr.</b>	T09.2465. ...
<b>Stückpreis</b>	ø 20/25 mm € <b>428,00</b>



## Optional

Artikel-Nr.	Beschreibung	Stückpreis	Stk./Box	EUR / Box
00198	Isolierung bis Rohrende	3,80	4	15,20
00197	Baustopfen aus Messing	4,50	4	18,00
00196	Baustopfen aus Kunststoff	2,20	4	8,80
00192	Speicher Traverse	48,00	1	48,00





# FW-Speicher lang, Austria Email - FSV110/FSV140

Rohrführung unten lang

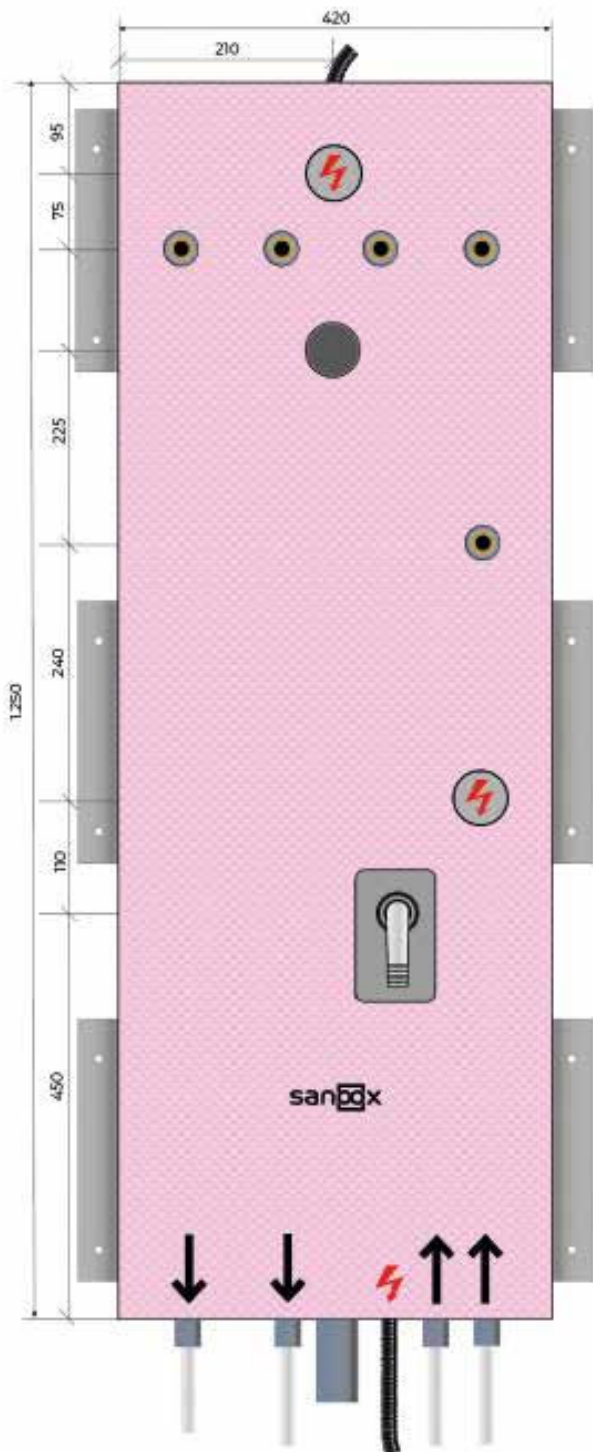

<b>Boxbreite</b>	420 mm
<b>Boxhöhe</b>	1.250 mm
<b>Boxtiefe</b>	70 mm
<b>Abfluss</b>	DN50 Sifonwinkel, Gerätesifon
<b>Artikel-Nr.</b>	T09.2470. ...
<b>Stückpreis</b>	ø 20/25 mm € <b>450,00</b>



## Optional

Artikel-Nr.	Beschreibung	Stückpreis	Stk./Box	EUR / Box
00198	Isolierung bis Rohrende	3,80	4	15,20
00197	Baustopfen aus Messing	4,50	5	22,50
00196	Baustopfen aus Kunststoff	2,20	5	11,00
00192	Speicher Traverse	48,00	1	48,00

# FW-Speicher lang, Austria Email - FSV110/FSV140-2WZ, Rohrführung unten lang

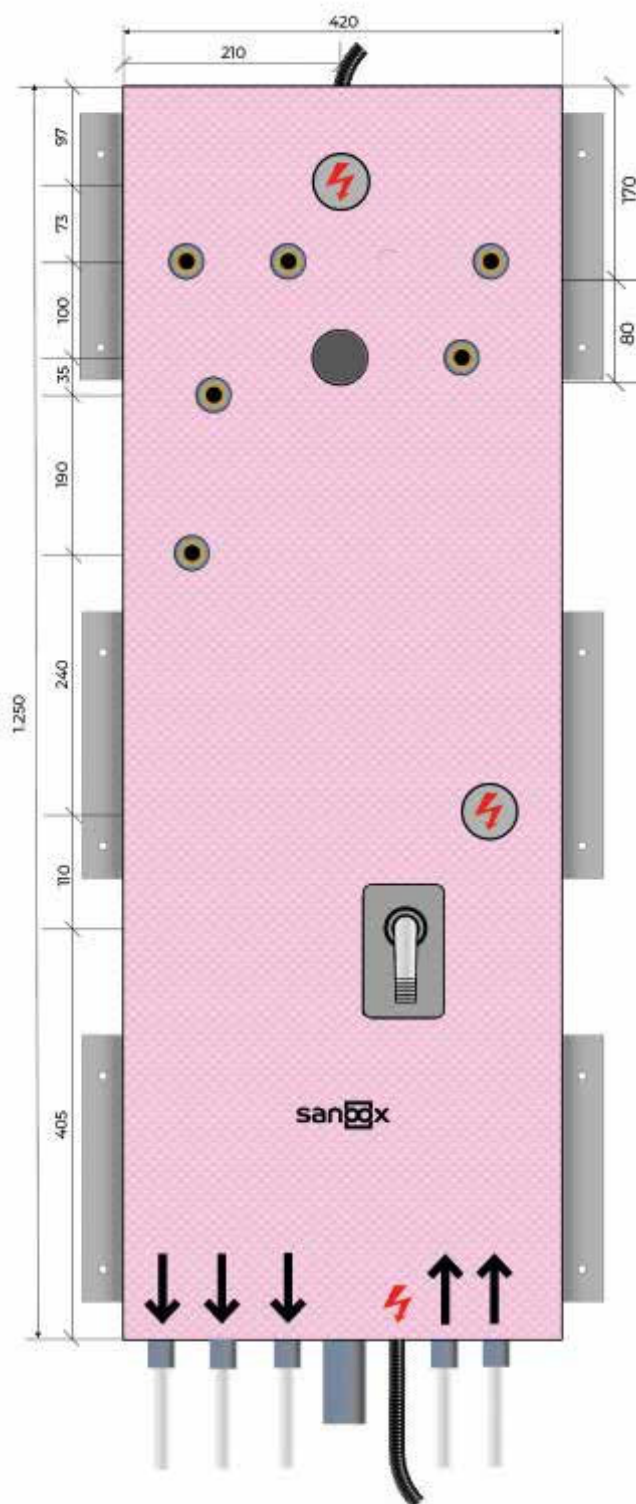

<b>Boxbreite</b>	420 mm
<b>Boxhöhe</b>	1.250 mm
<b>Boxtiefe</b>	70 mm
<b>Abfluss</b>	DN50 Sifonwinkel, Gerätesifon

<b>Artikel-Nr.</b>	T09.2475. ...
<b>Stückpreis</b>	ø 20/25 mm € <b>488,00</b>



## Optional

Artikel-Nr.	Beschreibung	Stückpreis	Stk./Box	EUR / Box
00198	Isolierung bis Rohrende	3,80	5	19,00
00197	Baustopfen aus Messing	4,50	6	27,00
00196	Baustopfen aus Kunststoff	2,20	6	13,20
00192	Speicher Traverse	48,00	1	48,00



**10 WOHNUNGS-  
ABSPERRUNG  
ZÄHLER  
Trockenbau**

## Wohnungsabsperrung kurz, Unterputzventil, Rohrführung durchgehend kurz

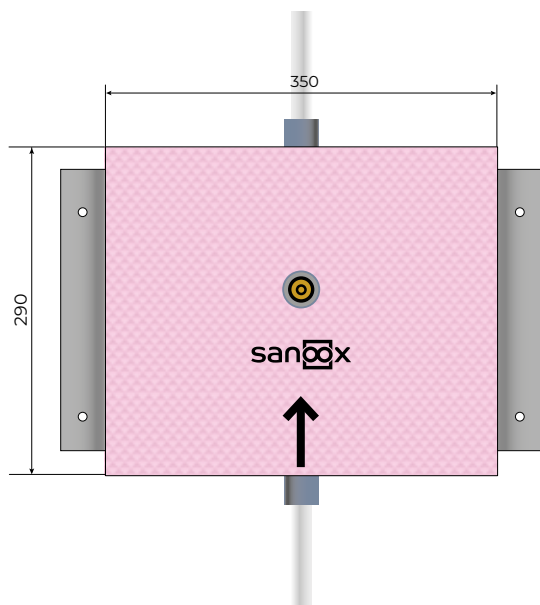

Boxbreite	350 mm
Boxhöhe	290 mm
Boxtiefe	70 mm
Artikel-Nr.	T10.2480. ...
Stückpreis	ø 20/25 mm € <b>136,00</b>

## Wohnungsabsperrung kurz, Unterputzventil, Rohrführung unten kurz

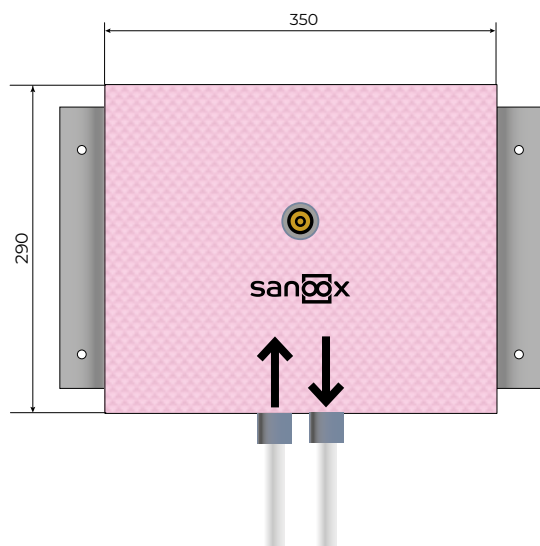

Boxbreite	350 mm
Boxhöhe	290 mm
Boxtiefe	70 mm
Artikel-Nr.	T10.2485. ...
Stückpreis	ø 20/25 mm € <b>159,00</b>

### Optional

Artikel-Nr.	Beschreibung	Stückpreis	Stk./Box	EUR / Box
00198	Isolierung bis Rohrende	3,80	2	7,60



## Wohnungsabspernung kurz, 2 Unterputzventile, Rohrführung durchgehend kurz

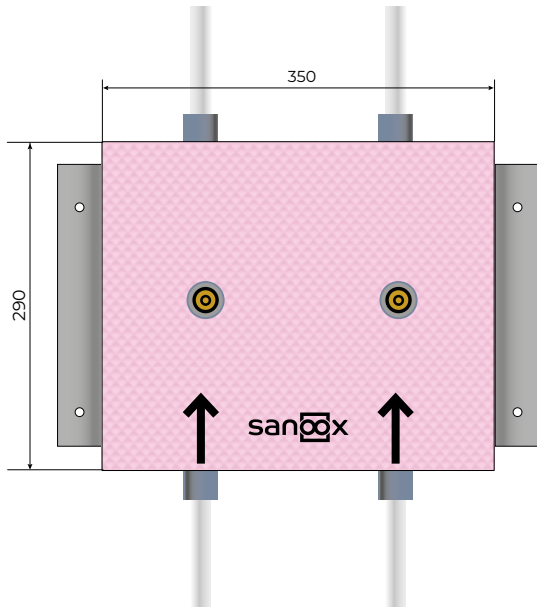

Boxbreite	350 mm
Boxhöhe	290 mm
Boxtiefe	70 mm
Artikel-Nr.	T10.2490. ...
Stückpreis	ø 20/25 mm € <b>225,00</b>



## Wohnungsabspernung kurz, 2 Unterputzventile, Rohrführung unten kurz

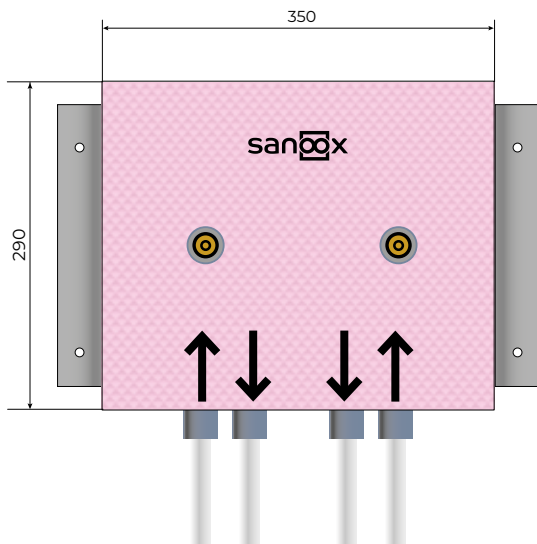

Boxbreite	350 mm
Boxhöhe	290 mm
Boxtiefe	70 mm
Artikel-Nr.	T10.2495. ...
Stückpreis	ø 20/25 mm € <b>263,00</b>

### Optional

Artikel-Nr.	Beschreibung	Stückpreis	Stk./Box	EUR / Box
00198	Isolierung bis Rohrende	3,80	4	15,20

## Zähler kurz, Unterputzventil und 1 Zähler, Rohrführung durchgehend kurz

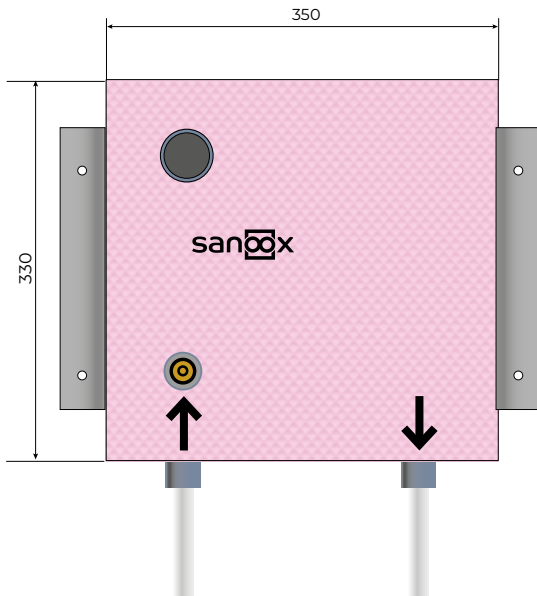

<b>Boxbreite</b>	350 mm
<b>Boxhöhe</b>	330 mm
<b>Boxtiefe</b>	70 mm
<b>Artikel-Nr.</b>	T110.2825. ...
<b>Stückpreis</b>	ø 20/25 mm € <b>216,00</b>

### Optional

Artikel-Nr.	Beschreibung	Stückpreis	Stk./Box	EUR / Box
00198	Isolierung bis Rohrende	3,80	2	7,60



## Zähler kurz, Unterputzventil und 1 Zähler Rohrführung durchgehend kurz

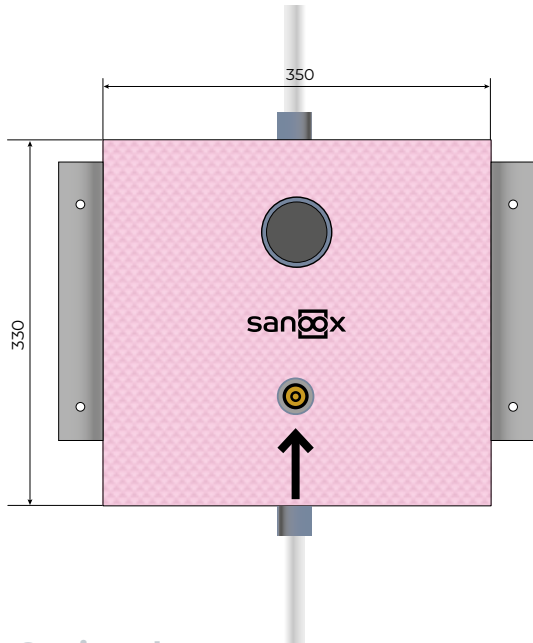

<b>Boxbreite</b>	350 mm
<b>Boxhöhe</b>	330 mm
<b>Boxtiefe</b>	70 mm
<b>Artikel-Nr.</b>	T10.2500. ...
<b>Stückpreis</b>	ø 20/25 mm € <b>203,00</b>

### Optional

Artikel-Nr.	Beschreibung	Stückpreis	Stk./Box	EUR / Box
00198	Isolierung bis Rohrende	3,80	2	7,60

## Zähler, 2 Unterputzventile und 1 Zähler, Rohrführung durchgehend kurz

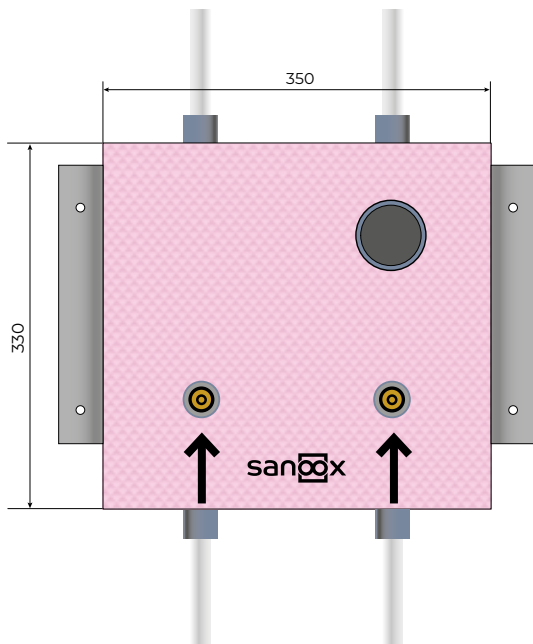

<b>Boxbreite</b>	350 mm
<b>Boxhöhe</b>	330 mm
<b>Boxtiefe</b>	70 mm
<b>Artikel-Nr.</b>	T10.2505. ...
<b>Stückpreis</b>	ø 20/25 mm € <b>301,00</b>

### Optional

Artikel-Nr.	Beschreibung	Stückpreis	Stk./Box	EUR / Box
00198	Isolierung bis Rohrende	3,80	4	15,20

## Zähler kurz, 2 Unterputzventile und 2 Zähler, Rohrführung durchgehend kurz

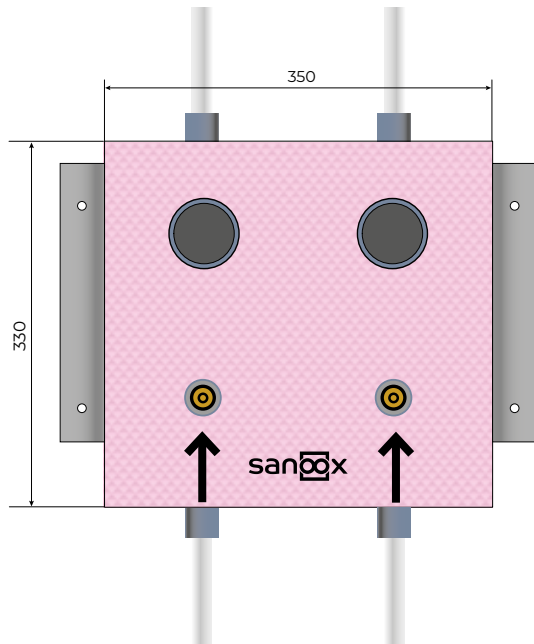

<b>Boxbreite</b>	350 mm
<b>Boxhöhe</b>	330 mm
<b>Boxtiefe</b>	70 mm
<b>Artikel-Nr.</b>	T10.2510. ...
<b>Stückpreis</b>	ø 20/25 mm € <b>373,00</b>



## Zähler kurz, 2 Unterputzventile und 2 Zähler, Rohrführung unten kurz

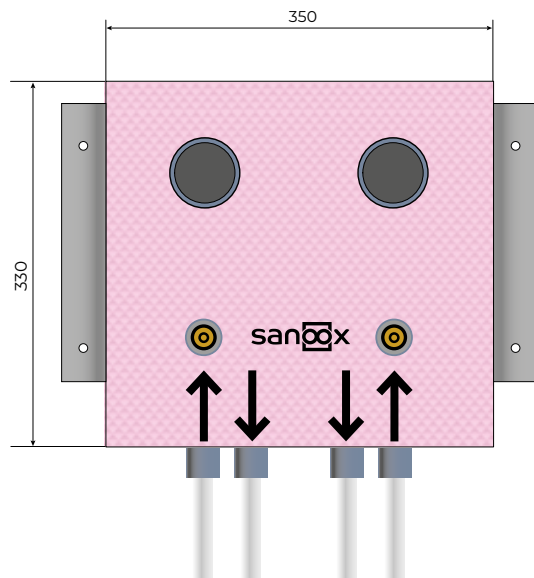

<b>Boxbreite</b>	350 mm
<b>Boxhöhe</b>	330 mm
<b>Boxtiefe</b>	70 mm
<b>Artikel-Nr.</b>	T10.2515. ...
<b>Stückpreis</b>	ø 20/25 mm € <b>423,00</b>

### Optional

Artikel-Nr.	Beschreibung	Stückpreis	Stk./Box	EUR / Box
00198	Isolierung bis Rohrende	3,80	4	15,20





# 11 ABFLUSS Trockenbau

## Einzelabfluss, Standard

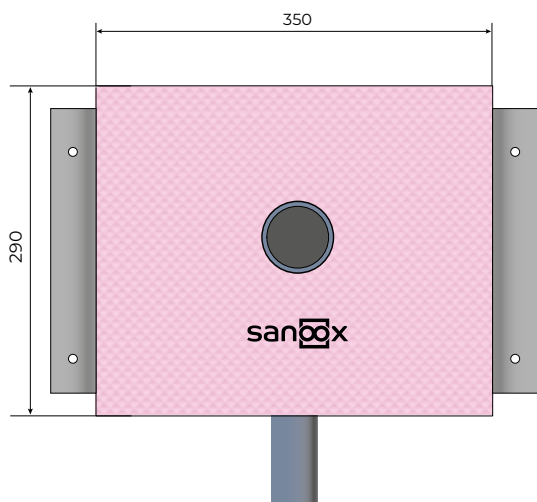

<b>Boxbreite</b>	350 mm
<b>Boxhöhe</b>	290 mm
<b>Boxtiefe</b>	70 mm
<b>Abfluss</b>	DN 50 Sifonwinkel oder Bogen 87,5°
<b>Artikel-Nr.</b>	T11.2520. ...
<b>Stückpreis</b>	€ <b>58,00</b>



## Einzelabfluss, Gerätesifon HL 400

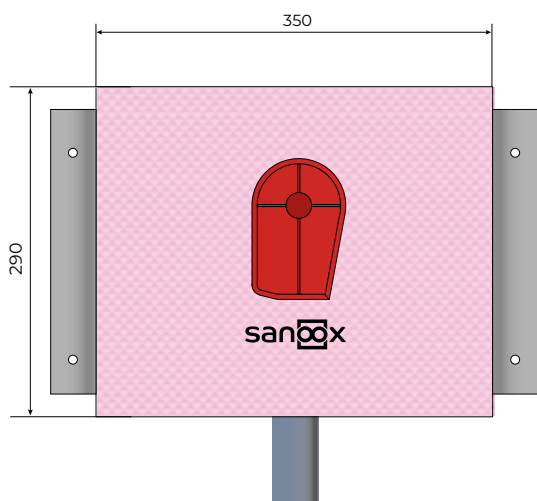

<b>Boxbreite</b>	350 mm
<b>Boxhöhe</b>	290 mm
<b>Boxtiefe</b>	70 mm
<b>Abfluss</b>	DN50 Gerätesifon
<b>Artikel-Nr.</b>	T11.2525. ...
<b>Stückpreis</b>	€ <b>74,00</b>



## Einzelabfluss, Gerätesifon HL 4000

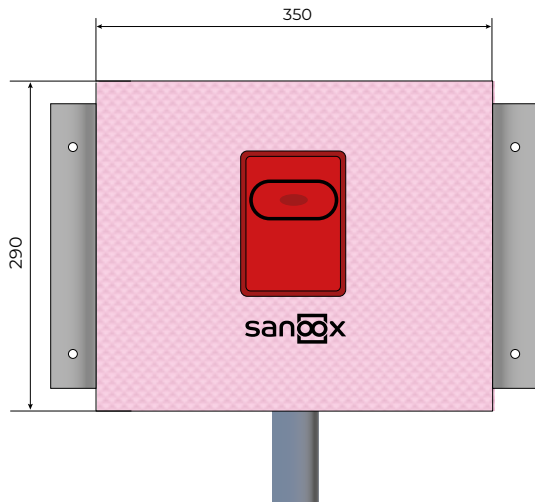

<b>Boxbreite</b>	350 mm
<b>Boxhöhe</b>	290 mm
<b>Boxtiefe</b>	80 mm
<b>Abfluss</b>	DN50 Gerätesifon

<b>Artikel-Nr.</b>	T11.2830. ...
<b>Stückpreis</b>	€ <b>74,00</b>





# 12 HEIZKÖRPER Trockenbau

## Heizkörper kurz, für Ventilheizkörper mit geradem Rohr

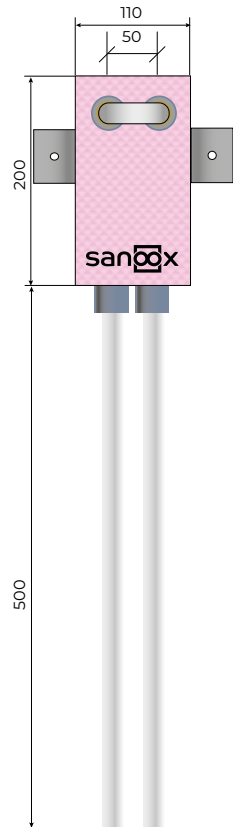

<b>Boxbreite</b>	110 mm
<b>Boxhöhe</b>	200 mm
<b>Boxtiefe</b>	50 mm

<b>Artikel-Nr.</b>	T12.2530. ...
<b>Stückpreis</b>	ø 16 mm € <b>30,00</b>
<b>Artikel-Nr.</b>	T12.2531. ...
<b>Stückpreis</b>	ø 20 mm € <b>37,00</b>



## Heizkörper kurz, für Ventilheizkörper U-Form

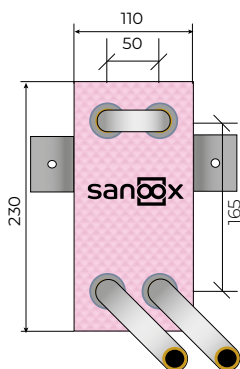

<b>Boxbreite</b>	110 mm
<b>Boxhöhe</b>	230 mm
<b>Boxtiefe</b>	50 mm

<b>Artikel-Nr.</b>	T12.2535. ...
<b>Stückpreis</b>	ø 16 mm € <b>29,00</b>
<b>Artikel-Nr.</b>	T12.2536. ...
<b>Stückpreis</b>	ø 20 mm € <b>36,00</b>

### Optional

Artikel-Nr.	Beschreibung	Stückpreis	Stk./Box	EUR / Box
00199	Boxtiefe 40 mm	-	-	ohne Aufpreis



## Heizkörper lang, für Ventilheizkörper

### U-Form

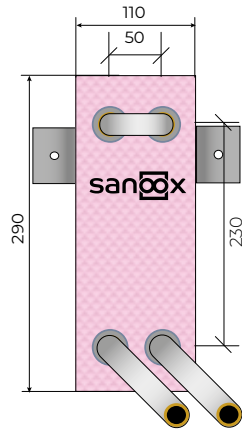

<b>Boxbreite</b>	110 mm
<b>Boxhöhe</b>	290 mm
<b>Boxtiefe</b>	50 mm

<b>Artikel-Nr.</b>	T12.2540. ...
<b>Stückpreis</b>	ø 16 mm € <b>32,00</b>
<b>Artikel-Nr.</b>	T12.2541. ...
<b>Stückpreis</b>	ø 20 mm € <b>39,00</b>

### Optional

Artikel-Nr.	Beschreibung	Stückpreis	Stk./Box	EUR / Box
00199	Boxtiefe 40 mm	-	-	ohne Aufpreis



## Heizkörper kurz, für Ventilheizkörper

### Elektro-Leerverrohrung, gerades Rohr

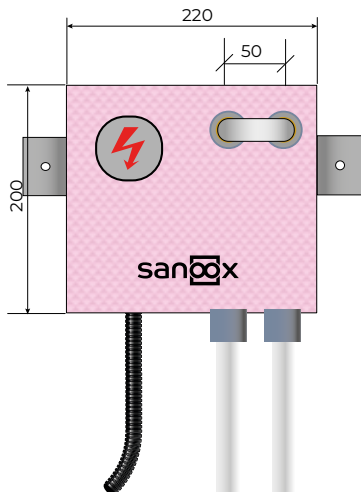

<b>Boxbreite</b>	220 mm
<b>Boxhöhe</b>	200 mm
<b>Boxtiefe</b>	50 mm

<b>Artikel-Nr.</b>	T12.2545. ...
<b>Stückpreis</b>	ø 16 mm € <b>37,00</b>
<b>Artikel-Nr.</b>	T10.2546. ...
<b>Stückpreis</b>	ø 20 mm € <b>44,00</b>

## Heizkörper kurz, für Ventilheizkörper

Elektro-Leerverrohrung, U-Form

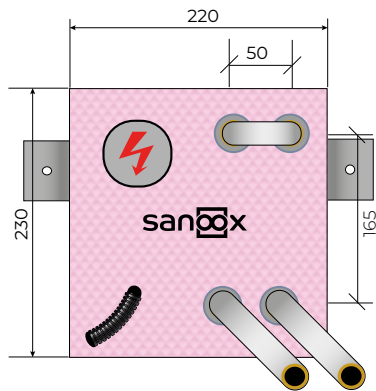

<b>Boxbreite</b>	220 mm
<b>Boxhöhe</b>	230 mm
<b>Boxtiefe</b>	50 mm

<b>Artikel-Nr.</b>	T12.2550. ...
<b>Stückpreis</b>	ø 16 mm € <b>36,00</b>
<b>Artikel-Nr.</b>	T12.2551. ...
<b>Stückpreis</b>	ø 20 mm € <b>43,00</b>



## Heizkörper lang, für Ventilheizkörper

Elektro-Leerverrohrung, U-Form

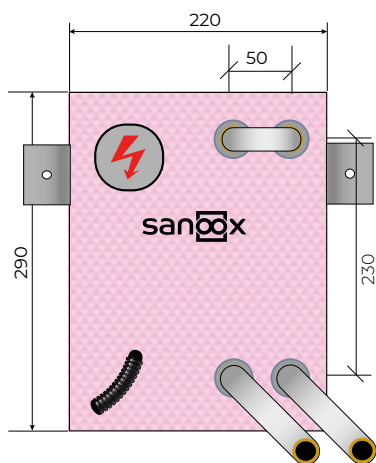

<b>Boxbreite</b>	220 mm
<b>Boxhöhe</b>	290 mm
<b>Boxtiefe</b>	50 mm

<b>Artikel-Nr.</b>	T12.2555. ...
<b>Stückpreis</b>	ø 16 mm € <b>39,00</b>
<b>Artikel-Nr.</b>	T10.2556. ...
<b>Stückpreis</b>	ø 20 mm € <b>46,00</b>



## Heizkörper lang, BHKM, FBH mit geradem Rohr

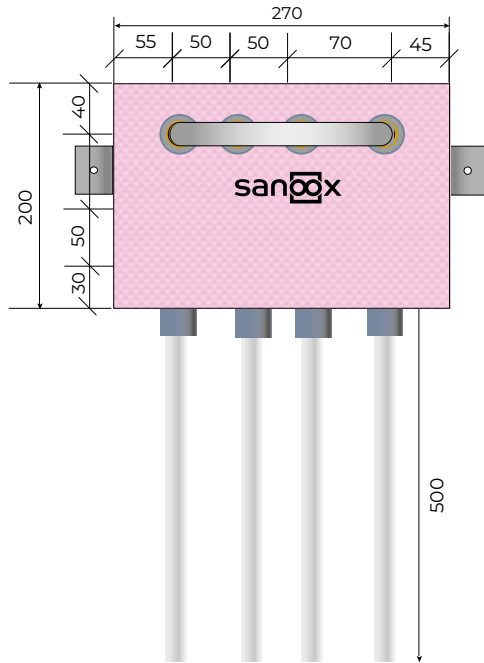

<b>Boxbreite</b>	270 mm
<b>Boxhöhe</b>	200 mm
<b>Boxtiefe</b>	70 mm
<b>Artikel-Nr.</b>	T12.2560. ...
<b>Stückpreis</b>	ø 16 mm € <b>95,00</b>







# 13 LÜFTUNG/KLIMA Trockenbau

## Lüfterbox, Limodor

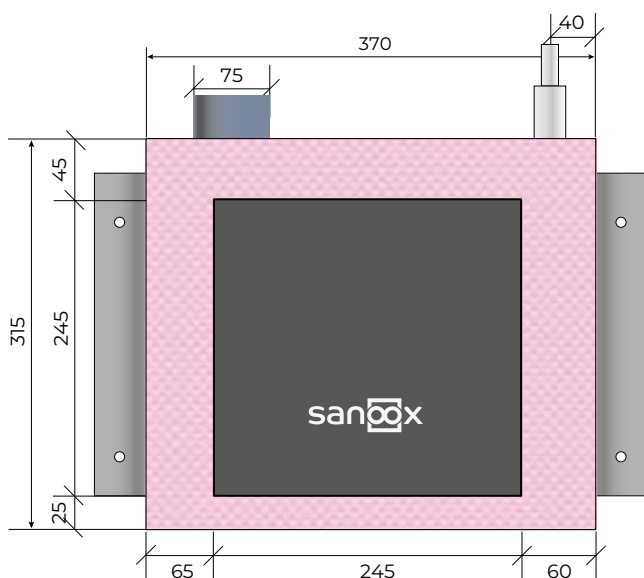

**Boxbreite** 370 mm

**Boxhöhe** 315 mm

**Boxtiefe** 100 mm

**Artikel-Nr.** T13.2565. ...

**Stückpreis** € **130,00**



## Lüfterbox, Wernig

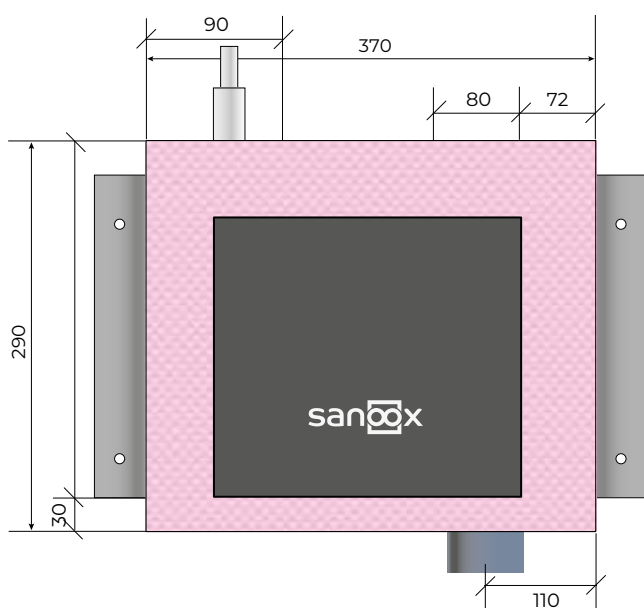

**Boxbreite** 370 mm

**Boxhöhe** 290 mm

**Boxtiefe** 100 mm

**Artikel-Nr.** T13.2570. ...

**Stückpreis** € **148,00**



## **Klimabox**, Anschlussstutzen für die Kondensatleitung rechts, Rohreinführungen rechts/links

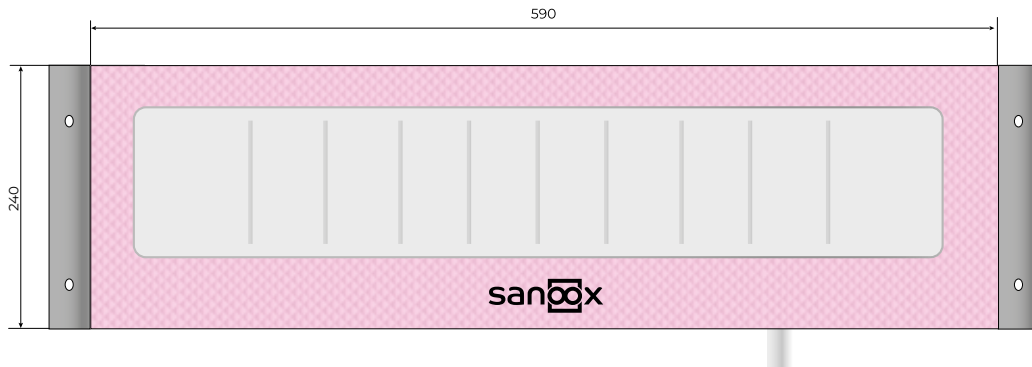

<b>Boxbreite</b>	590 mm
<b>Boxhöhe</b>	240 mm
<b>Boxtiefe</b>	70 mm
<b>Artikel-Nr.</b>	T13.2835. ...
<b>Stückpreis</b>	€ <b>93,00</b>



# 14 ZUBEHÖR Trockenbau

## Waschtisch Traverse

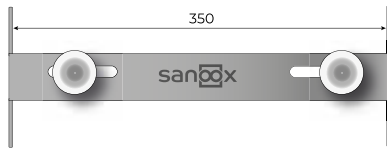

Material	verzinkter Tragrahmen
Tragständer für	Waschtisch
Aufhängung	Verstellbereich 180 -280 mm
Lieferumfang	Montagezubehör

Artikel-Nr.	00194
Stückpreis	€ <b>37,00</b>

## Handwaschbecken Traverse

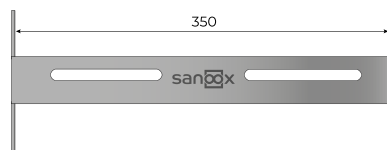

Material	verzinkter Tragrahmen
Tragständer für	Handwaschbecken
Aufhängung	Verstellbereich 100 -320 mm
Lieferumfang	Montagezubehör

Artikel-Nr.	00193
Stückpreis	€ <b>37,00</b>

## Speicher Traverse

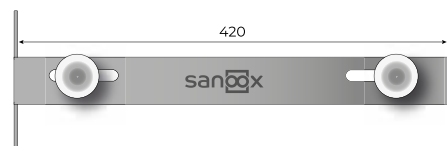

Material	verzinkter Tragrahmen
Tragständer für	Speicher
Aufhängung	Verstellbereich 270 -370 mm
Lieferumfang	Montagezubehör

Artikel-Nr.	00192
Stückpreis	€ <b>48,00</b>



## Befestigungsplatten



**Material:** wasserbeständige, mehrschichtverleimte Schichtholzplatte 24 mm

**Befestigung:** zur Befestigung von mittelschweren Lasten

**Breite** 500 mm

**Höhe** 250 mm

**Tiefe** 24 mm

**Artikel-Nr.** 00191

**Stückpreis** € **68,00**



**Breite** 350 mm

**Höhe** 200 mm

**Tiefe** 24 mm

**Artikel-Nr.** 00190

**Stückpreis** € **61,00**



**Material:** wasserbeständige, mehrschichtverleimte Schichtholzplatte 24 mm

**Befestigung:** zur Befestigung von Klappsitzen, usw.

**Breite** 350 mm

**Höhe** 600 mm

**Tiefe** 24 mm

**Artikel-Nr.** 00189

**Stückpreis** € **94,00**

# Abfluss-Unterlagebacken

für Abflussrohr DN50



Artikel-Nr. 00188

Stückpreis € 1,95

Verpackungseinheit 50 Stück



Artikel-Nr. 00188.1

Stückpreis € 1,95

Verpackungseinheit 50 Stück

# Crimperzange

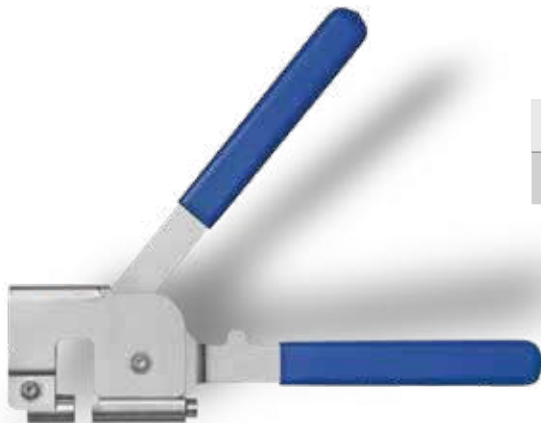

Artikel-Nr. 00187

Stückpreis € 185,00



## Elastische Dichtmanschette



Artikel-Nr. 00186

Stückpreis € **6,90**

- Elastische Dichtmanschette zum sicheren Ein- und Abdichten von Rohrdurchführungen
- Geeignet für Abdichtungen unter Fliesen in allen Beanspruchungsklassen
- Wasserdicht, dehnfähig
- Vollflächig, vlieskaschierte Folie
- Zugelassen und geprüft vom österreichischen Fliesenverband

## Langmuffe inkl. 2x45° Bogen

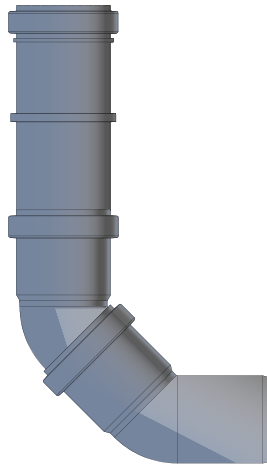

Artikel-Nr. 00185

Stückpreis € **13,60**

- Höhenverstellbar 70 mm