

2023

**sanoox**  
SANITÄR TECHNOLOGIE

Installationsboxen  
**MASSIVBAU**



**IMPRESSUM:**

Die vorliegende Preisliste wurde mit größtmöglicher Sorgfalt zusammengestellt. Irrtümer, Satz- und Druckfehler sowie Preisänderungen und technische Änderungen, auch ohne Verständigung, vorbehalten. Sämtliche Preise verstehen sich als unverbindliche Verkaufspreise in Euro.

**Gestaltung:**

Werbeagentur INRED, 8225 Pöllau, Gewerbepark 523, [www.inred.at](http://www.inred.at) -  
in freundlicher Zusammenarbeit mit Nicole, Annemarie, Silvia und Markus.

# sanoox

SANITÄR TECHNOLOGIE

## Installationsboxen für Installateure in ganz Österreich



### Nachhaltigkeit

Umweltschutz wird bei SANOOX großgeschrieben! Das Grundmaterial von AUSTROTHERM für unsere Sanitär- und Heizkörperboxen trägt das österreichische Umweltzeichen. Zudem landet der Fräsverschnitt bei uns nicht auf dem Müll, sondern wird sorgfältig recycelt.



### Passgenauigkeit

Weil alles sitzen muss! Die SANOOX Installationsboxen werden mit modernsten CNC-Fräseinrichtungen gefertigt. Dadurch ist eine höchstmögliche Passgenauigkeit garantiert. Zudem sind wir auch mit diversen Sonderlösungen am Start.



Symbolbild

**SANOOX GmbH**

Gewerbepark 523, 8225 Pöllau / Austria

**T:** +43 3335 94140-510

**E:** office@sanoox.at

**www.sanoox.at**

**OBERWART - PÖLLAU - BIRKFELD**

POWERED BY

**AUSTROTHERM**

Dämmstoffe

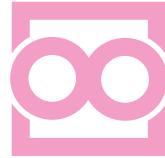

## Um sicherzustellen, dass bei der Installation von Sanitäranlagen und Heizkörpern alles glatt läuft, hat sich SANOOX auf die Vereinfachung der Installationstechnik fokussiert und bietet praktische Sanitär- und Heizkörperboxen.

---

Die SANITÄR TECHNOLOGIE spielt bei SANOOX alle Stücke. Ganz gleich, ob für den Trockenbau oder Massivbau – an unserem Standort in Birkfeld in der Steiermark produzieren wir Sanitärboxen und Heizkörperboxen für verschiedenste Anwendungsfälle und greifen damit Installateur/innen in ganz Österreich gekonnt unter die Arme.

Wir legen großen Wert darauf, unsere Installationsboxen ständig zu verbessern und weiterzuentwickeln. Schließlich gehören rationalisierte und vereinfachte Arbeitsschritte ebenso zum Erfolgsrezept einer gelungenen Installationsarbeit wie das fachliche Know-how.

### **In unseren Installationsboxen steckt wertvolles Know-how**

Die Firma SANOOX GmbH entstand aus dem Unternehmen SBB-Profibox. Johannes Baumgartner war Firmeninhaber und hat sich seit 2006 auf die Produktion von Installationsboxen spezialisiert. Sein ständiges Bestreben, die Boxsysteme weiterzuentwickeln, sein Tüfteln und seine Lebensfreude werden uns immer in guter Erinnerung bleiben. Herr Baumgartner wurde unerwartet am 1. Juni 2020 im 57. Lebensjahr nach kurzer, schwerer Krankheit aus dem Leben gerissen. Im Herzen bleibst du uns ganz nah bei jedem Schritt, den wir nun gehen.

# DRUCKROHR TYPEN IM ÜBERBLICK

ROHRTYPE	MATERIAL	ARTIKEL-NR.	DIMENSIONEN
<b>Aquatec</b>	Polypropylen (PP)	01	ø 20 / 25 mm
<b>Aquapress</b>	Mehrschichtverbundrohr ((VBR)	02	ø 16 / 20 mm
<b>Connect Conel</b>	Mehrschichtverbundrohr ((VBR)	03	ø 16 / 20 mm
<b>Geberit Mepla schwarz</b>	Mehrschichtverbundrohr ((VBR)	04	ø 16 / 20 mm
<b>Geberit Mepla Therm</b>	Mehrschichtverbundrohr (VBR)	05	ø 16 / 20 mm
<b>Geberit FlowFit</b>	Mehrschichtverbundrohr (VBR)	06	ø 16 / 20 mm
<b>Haka</b>	Mehrschichtverbundrohr (VBR)	07	ø 16 / 20 mm
<b>Harreither</b>	Polypropylen (PP)	08	ø 20 / 25 mm
<b>Kelit Kelen</b>	Polypropylen (PP)	09	ø 20 / 25 mm
<b>Kelit Kelox</b>	Mehrschichtverbundrohr (VBR)	10	ø 16 / 20 mm
<b>Mainpex</b>	Mehrschichtverbundrohr (VBR)	11	ø 16 / 20 mm
<b>Polysan</b>	Mehrschichtverbundrohr (VBR)	12	ø 16 / 20 mm
<b>Prineto IVT</b>	Mehrschichtverbundrohr (VBR)	13	ø 16 / 20 mm
<b>Radopress</b>	Mehrschichtverbundrohr (VBR)	14	ø 16 / 20 mm
<b>Rautitan Flex</b>	Mehrschichtverbundrohr (VBR)	15	ø 16 / 20 mm
<b>Rautitan Stabil</b>	Vernetztes Polyethylen (VPE)	16	ø 16 / 20 mm
<b>Roth Rohr</b>	Mehrschichtverbundrohr (VBR)	17	ø 17 / 20 mm
<b>Sanipex</b>	Mehrschichtverbundrohr (VBR)	18	ø 16 / 20 mm
<b>SIS</b>	Mehrschichtverbundrohr (VBR)	19	ø 16 / 20 mm
<b>TECE Rohr</b>	Mehrschichtverbundrohr (VBR)	20	ø 16 / 20 mm
<b>Uponor MLC</b>	Mehrschichtverbundrohr (VBR)	21	ø 16 / 20 mm
<b>Viega Raxofix</b>	Mehrschichtverbundrohr (VBR)	22	ø 16 / 20 mm
<b>Winkler MT</b>	Mehrschichtverbundrohr (VBR)	23	ø 16 / 20 mm

# ARTIKELNUMMERN

Info für Bestellvorgang:

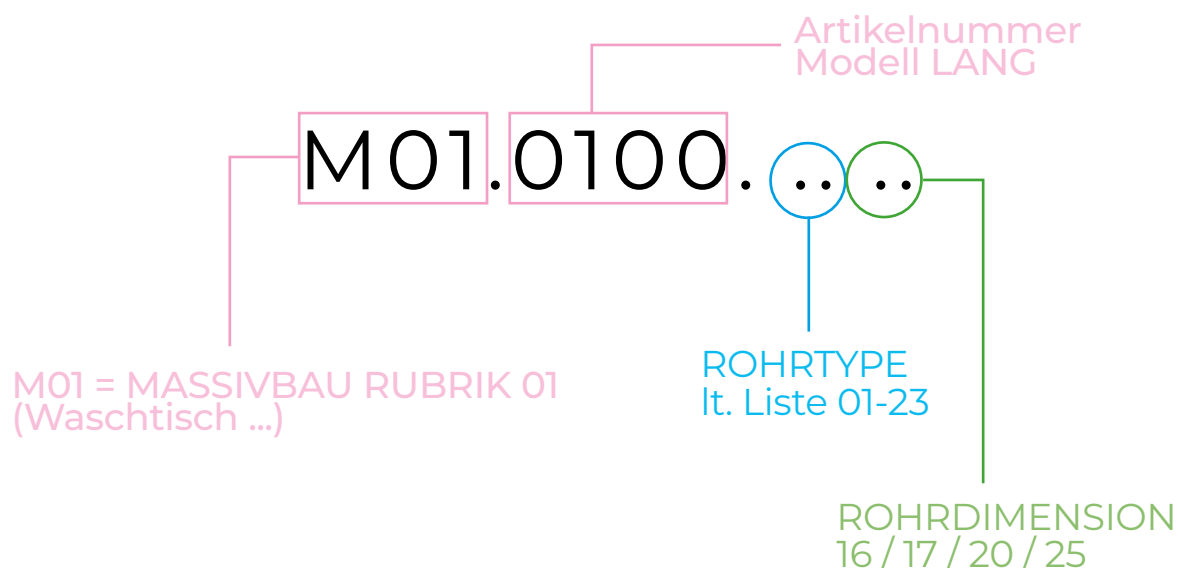
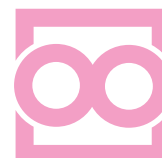

Artikel-Nr.	M00.0000. ...
Stückpreis	ø 16/20 mm € ...
Artikel-Nr.	M00.0000. ...
Stückpreis	ø 20/25 mm € ...

ø 16 mm VPE/VPR

ø 20 mm PP

ø 20 mm VPE/VPR

ø 25 mm PP

## ABFLUSSPROGRAMM:

### Fabrikat:

- Polokal PK Sifonwinkel inkl. Sifongummi
- Pipelife M3 Sifonwinkel inkl. Sifongummi
- Geberit Silent PP Sifonwinkel ohne Sifongummi

## AUSSPARUNGEN Vorschlag

Rohangaben ab fertiger Fußboden-Oberkante



PRODUKTBEZEICHNUNG	Breite (mm)	Höhe (mm)	Tiefe (mm)	Box-Maße (mm)
Waschtisch lang	190	610	75/55	170x600
Obertisch lang	260	1260	75/55	240x1250
Handwaschbecken lang K/W	190	610	75/55	170x600
Spültisch lang	260	610	75/55	240x600
Dusche lang	260	1260	75/55	240x1250
Dusche lang mit UP-Körper	320	1260	75	300x1250
Badewanne lang	260	810	75/55	240x800
Badewanne lang mit UP-Körper	320	1010	75	300x1000
Waschmaschine lang	190	1010	75	170x1000
Urinal lang	160	1260	75/55	140x1250
Speicher lang	190	1260	75	170x1250
Heizkörper	130	210	55	110x200

## MONTAGEHÖHEN Vorschlag

PRODUKTBEZEICHNUNG	Montagehöhe (mm)
Waschtisch	600
Handwaschbecken	600
Spültisch	600
Dusche	1200-1250
Badewanne	750-800
Waschmaschine	600

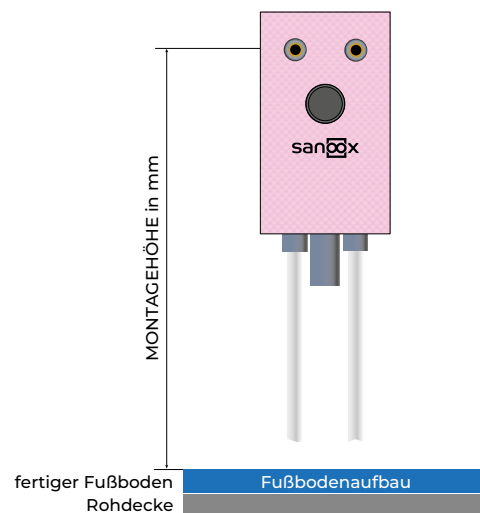



# INHALT

<b>WASCHTISCH</b>	<b>1</b>
<b>OBERTISCH</b>	<b>2</b>
<b>HANDWASCHBECKEN</b>	<b>3</b>
<b>SPÜLTISCH</b>	<b>4</b>
<b>DUSCHE</b>	<b>5</b>
<b>BADEWANNE</b>	<b>6</b>
<b>WASCHMASCHINE</b>	<b>7</b>
<b>URINAL / BIDET</b>	<b>8</b>
<b>WARMWASSERSPEICHER</b>	<b>9</b>
<b>WOHNUNGSABSPERRUNG / ZÄHLER</b>	<b>10</b>
<b>ABFLUSS</b>	<b>11</b>
<b>HEIZKÖRPER</b>	<b>12</b>
<b>FROSTSICHERE ARMATUREN</b>	<b>13</b>
<b>Zubehör</b>	<b>14</b>





# 01 WASCHTISCH

# Waschtisch lang, Rohrführung unten lang

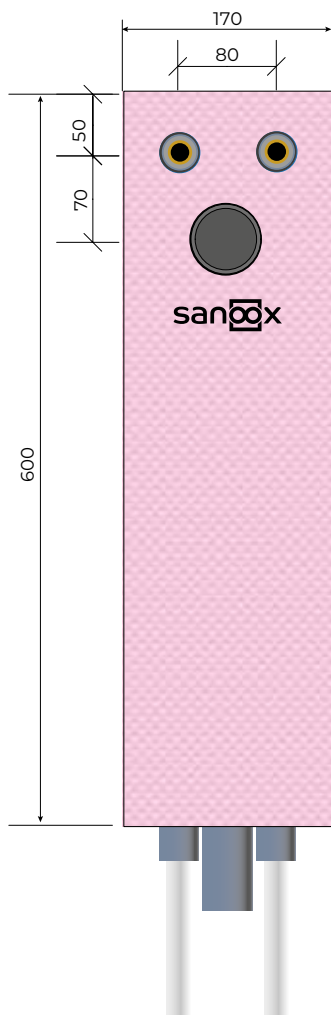

<b>Boxbreite</b>	170 mm
<b>Boxhöhe</b>	600 mm
<b>Boxtiefe</b>	70 mm
<b>Abfluss</b>	DN50 Sifonwinkel

<b>Artikel-Nr.</b>	M01.0100. ... ..
<b>Stückpreis</b>	ø 16/20 mm € <b>113,00</b>
<b>Artikel-Nr.</b>	M01.0101. ... ..
<b>Stückpreis</b>	ø 20/25 mm € <b>125,00</b>

## Optional

Artikel-Nr.	Beschreibung	Stückpreis	Stk./Box	EUR / Box
00199	Boxtiefe 50 mm / Abfluss DN40	-	-	ohne Aufpreis
00198	Isolierung bis Rohrende	3,80	2	7,60
00197	Baustopfen aus Messing	4,50	2	9,00
00196	Baustopfen aus Kunststoff	2,20	2	4,40



## Waschtisch kurz, Rohrführung unten lang

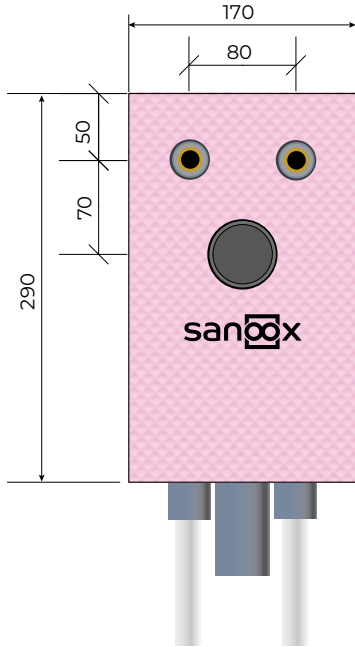

<b>Boxbreite</b>	170 mm
<b>Boxhöhe</b>	290 mm
<b>Boxtiefe</b>	70 mm
<b>Abfluss</b>	DN50 Sifonwinkel

<b>Artikel-Nr.</b>	M01.1000. ...
<b>Stückpreis</b>	ø 16/20 mm € <b>107,00</b>
<b>Artikel-Nr.</b>	M01.1001. ...
<b>Stückpreis</b>	ø 20/25 mm € <b>119,00</b>

## Waschtisch kurz, Rohrführung oben kurz

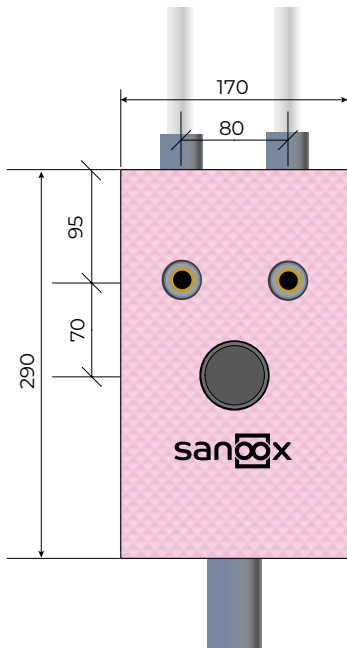

<b>Boxbreite</b>	170 mm
<b>Boxhöhe</b>	290 mm
<b>Boxtiefe</b>	70 mm
<b>Abfluss</b>	DN50 Sifonwinkel

<b>Artikel-Nr.</b>	M01.1010. ...
<b>Stückpreis</b>	ø 16/20 mm € <b>105,00</b>
<b>Artikel-Nr.</b>	M01.1011. ...
<b>Stückpreis</b>	ø 20/25 mm € <b>117,00</b>

### Optional

Artikel-Nr.	Beschreibung	Stückpreis	Stk./Box	EUR / Box
00199	Boxtiefe 50 mm / Abfluss DN40	-	-	ohne Aufpreis
00198	Isolierung bis Rohrende	3,80	2	7,60
00197	Baustopfen aus Messing	4,50	2	9,00
00196	Baustopfen aus Kunststoff	2,20	2	4,40

# Waschtisch lang, Unterputz-Sifon HL 134

## Rohrführung unten lang

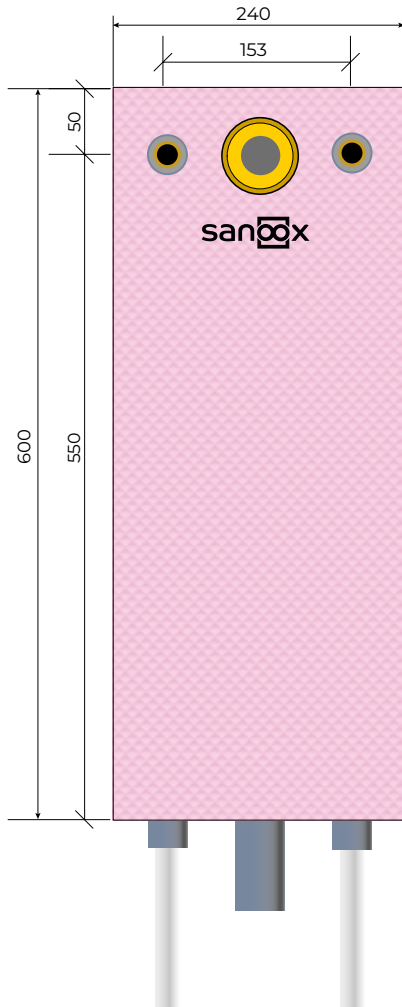

<b>Boxbreite</b>	240 mm
<b>Boxhöhe</b>	600 mm
<b>Boxtiefe</b>	70 mm
<b>Abfluss</b>	DN40 UP-Sifon
<b>Artikel-Nr.</b>	M01.0110. ...
<b>Stückpreis</b>	ø 16/20 mm € <b>140,00</b>
<b>Artikel-Nr.</b>	M01.0111. ...
<b>Stückpreis</b>	ø 20/25 mm € <b>152,00</b>

### Optional

Artikel-Nr.	Beschreibung	Stückpreis	Stk./Box	EUR / Box
00198	Isolierung bis Rohrende	3,80	2	7,60
00197	Baustopfen aus Messing	4,50	2	9,00
00196	Baustopfen aus Kunststoff	2,20	2	4,40



## Waschtisch kurz, Unterputz-Sifon HL 134

### Rohrführung unten lang

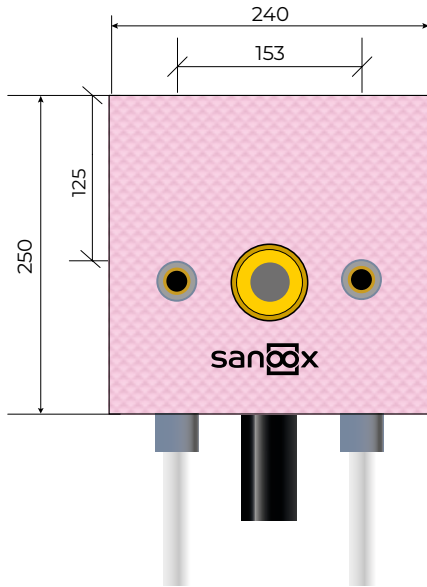

<b>Boxbreite</b>	240 mm
<b>Boxhöhe</b>	250 mm
<b>Boxtiefe</b>	70 mm
<b>Abfluss</b>	DN50 UP-Sifon

<b>Artikel-Nr.</b>	M01.1020. ...
<b>Stückpreis</b>	ø 16/20 mm € <b>134,00</b>
<b>Artikel-Nr.</b>	M01.1021. ...
<b>Stückpreis</b>	ø 20/25 mm € <b>146,00</b>

## Waschtisch kurz, Unterputz-Sifon HL 134

### Rohrführung oben kurz

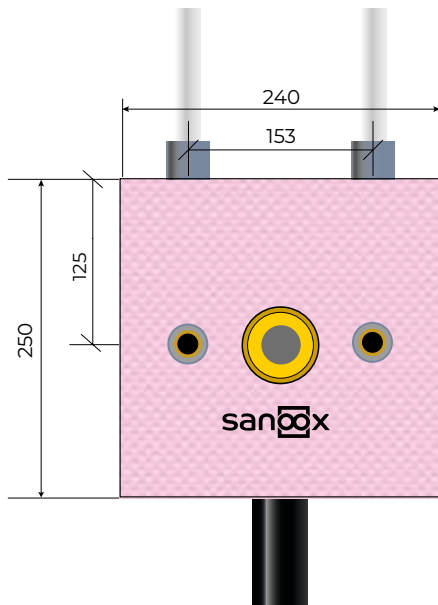

<b>Boxbreite</b>	240 mm
<b>Boxhöhe</b>	250 mm
<b>Boxtiefe</b>	70 mm
<b>Abfluss</b>	DN50 UP-Sifon

<b>Artikel-Nr.</b>	M01.1030. ...
<b>Stückpreis</b>	ø 16/20 mm € <b>132,00</b>
<b>Artikel-Nr.</b>	M01.1031. ...
<b>Stückpreis</b>	ø 20/25 mm € <b>144,00</b>

### Optional

Artikel-Nr.	Beschreibung	Stückpreis	Stk./Box	EUR / Box
00199	Boxtiefe 50 mm / Abfluss DN40	-	-	ohne Aufpreis
00198	Isolierung bis Rohrende	3,80	2	7,60
00197	Baustopfen aus Messing	4,50	2	9,00
00196	Baustopfen aus Kunststoff	2,20	2	4,40

# Waschtisch lang, Unterputz-Sifon HL 4000

## Rohrführung unten lang

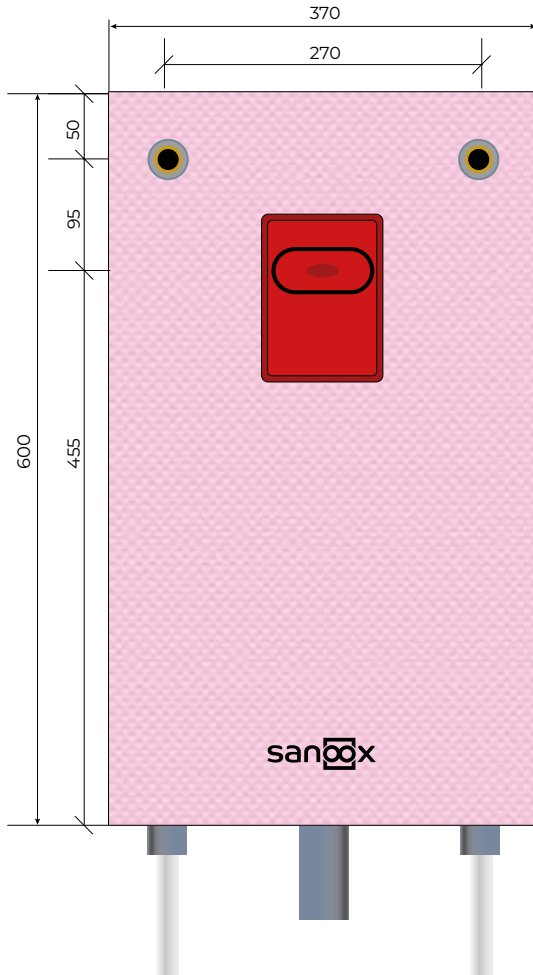

<b>Boxbreite</b>	370 mm
<b>Boxhöhe</b>	600 mm
<b>Boxtiefe</b>	80 mm
<b>Abfluss</b>	DN50 UP-Sifon
<b>Artikel-Nr.</b>	M01.0110. ...
<b>Stückpreis</b>	ø 16/20 mm € <b>132,00</b>
<b>Artikel-Nr.</b>	M01.0111. ...
<b>Stückpreis</b>	ø 20/25 mm € <b>144,00</b>

### Optional

Artikel-Nr.	Beschreibung	Stückpreis	Stk./Box	EUR / Box
00198	Isolierung bis Rohrende	3,80	2	7,60
00197	Baustopfen aus Messing	4,50	2	9,00
00196	Baustopfen aus Kunststoff	2,20	2	4,40

## Waschtisch kurz, Unterputz-Sifon HL 4000

### Rohrführung unten lang

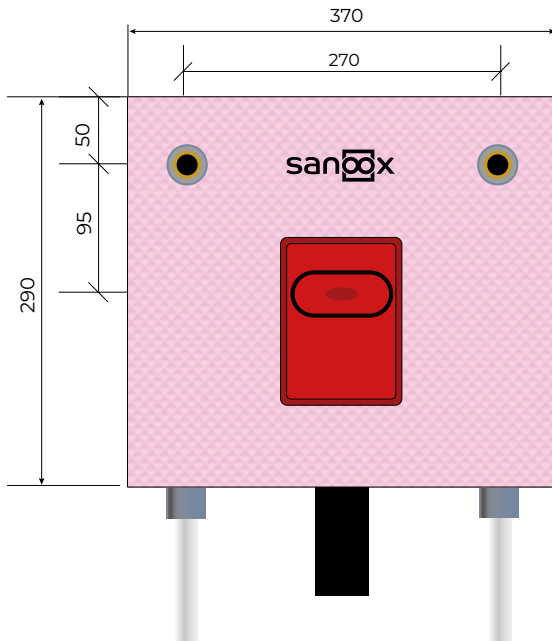

<b>Boxbreite</b>	370 mm
<b>Boxhöhe</b>	290 mm
<b>Boxtiefe</b>	80 mm
<b>Abfluss</b>	DN50 UP-Sifon

<b>Artikel-Nr.</b>	M01.1020. ...
<b>Stückpreis</b>	ø 16/20 mm € <b>127,00</b>
<b>Artikel-Nr.</b>	M01.1021. ...
<b>Stückpreis</b>	ø 20/25 mm € <b>139,00</b>

## Waschtisch kurz, Unterputz-Sifon HL 4000

### Rohrführung oben kurz

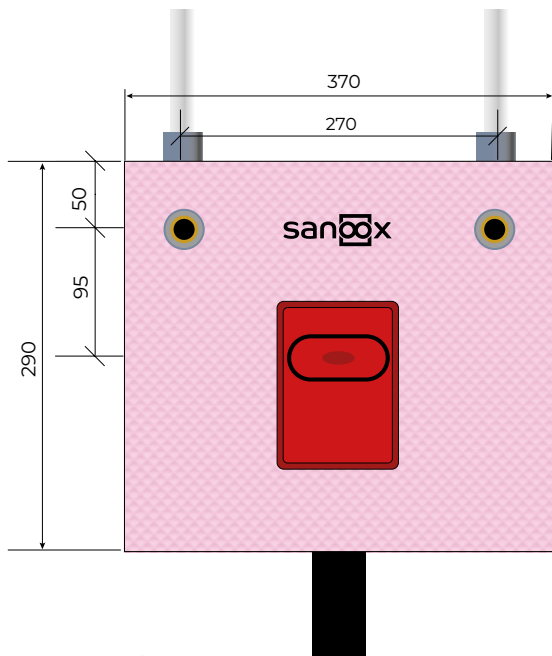

<b>Boxbreite</b>	370 mm
<b>Boxhöhe</b>	290 mm
<b>Boxtiefe</b>	80 mm
<b>Abfluss</b>	DN50 UP-Sifon

<b>Artikel-Nr.</b>	M01.1030. ...
<b>Stückpreis</b>	ø 16/20 mm € <b>125,00</b>
<b>Artikel-Nr.</b>	M01.1031. ...
<b>Stückpreis</b>	ø 20/25 mm € <b>137,00</b>

### Optional

Artikel-Nr.	Beschreibung	Stückpreis	Stk./Box	EUR / Box
00198	Isolierung bis Rohrende	3,80	2	7,60
00197	Baustopfen aus Messing	4,50	2	9,00
00196	Baustopfen aus Kunststoff	2,20	2	4,40



## Waschtisch lang, Unterputz-Sifon Geberit 151125

Rohrführung unten lang

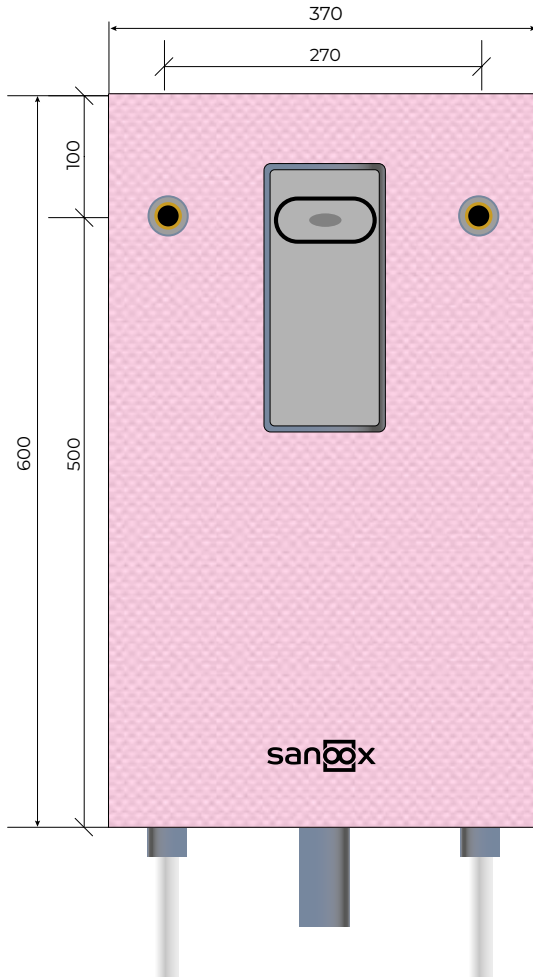

<b>Boxbreite</b>	370 mm
<b>Boxhöhe</b>	600 mm
<b>Boxtiefe</b>	90 mm
<b>Abfluss</b>	DN40 UP-Sifon

<b>Artikel-Nr.</b>	M01.0110. ...
<b>Stückpreis</b>	ø 16/20 mm € <b>158,00</b>
<b>Artikel-Nr.</b>	M01.0111. ...
<b>Stückpreis</b>	ø 20/25 mm € <b>170,00</b>

### Optional

Artikel-Nr.	Beschreibung	Stückpreis	Stk./Box	EUR / Box
00198	Isolierung bis Rohrende	3,80	2	7,60
00197	Baustopfen aus Messing	4,50	2	9,00
00196	Baustopfen aus Kunststoff	2,20	2	4,40





## Waschtisch kurz, Unterputz-Sifon Geberit 151125

Rohrführung unten lang

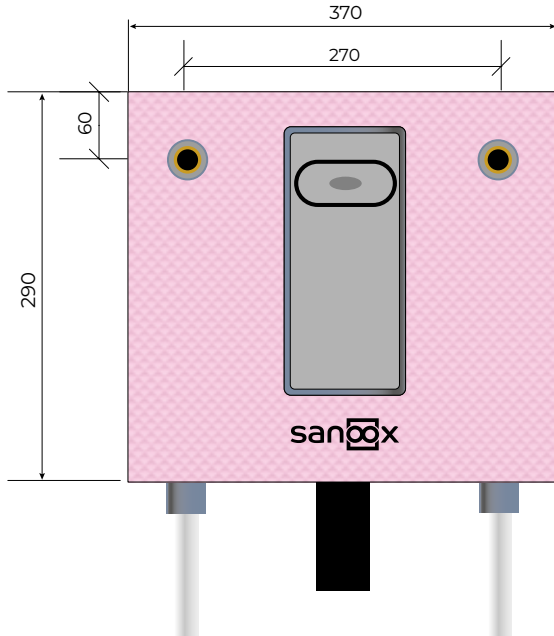

Boxbreite	370 mm
Boxhöhe	290 mm
Boxtiefe	90 mm
Abfluss	DN50 UP-Sifon

Artikel-Nr.	M01.1020. ...
Stückpreis	ø 16/20 mm € <b>153,00</b>
Artikel-Nr.	M01.1021. ...
Stückpreis	ø 20/25 mm € <b>165,00</b>

## Waschtisch kurz, Unterputz-Sifon Geberit 151125

Rohrführung oben kurz

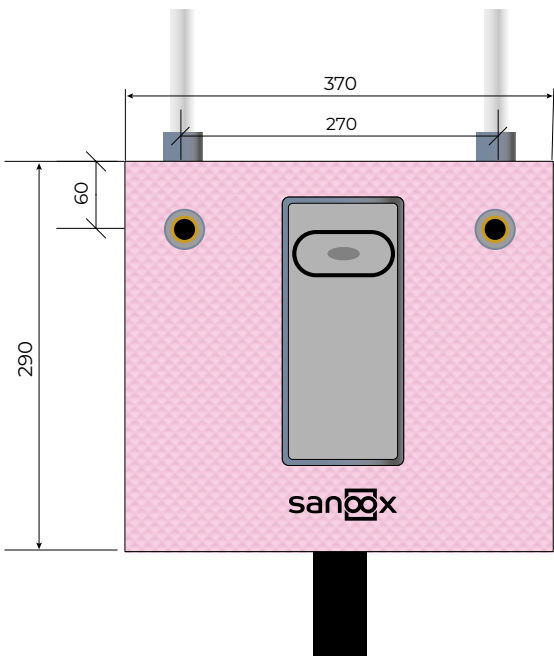

Boxbreite	370 mm
Boxhöhe	290 mm
Boxtiefe	90 mm
Abfluss	DN50 UP-Sifon

Artikel-Nr.	M01.1030. ...
Stückpreis	ø 16/20 mm € <b>151,00</b>
Artikel-Nr.	M01.1031. ...
Stückpreis	ø 20/25 mm € <b>163,00</b>

### Optional

Artikel-Nr.	Beschreibung	Stückpreis	Stk./Box	EUR / Box
00198	Isolierung bis Rohrende	3,80	2	7,60
00197	Baustopfen aus Messing	4,50	2	9,00
00196	Baustopfen aus Kunststoff	2,20	2	4,40

# Waschtisch lang, 2 Unterputzventile, Rohrführung unten lang

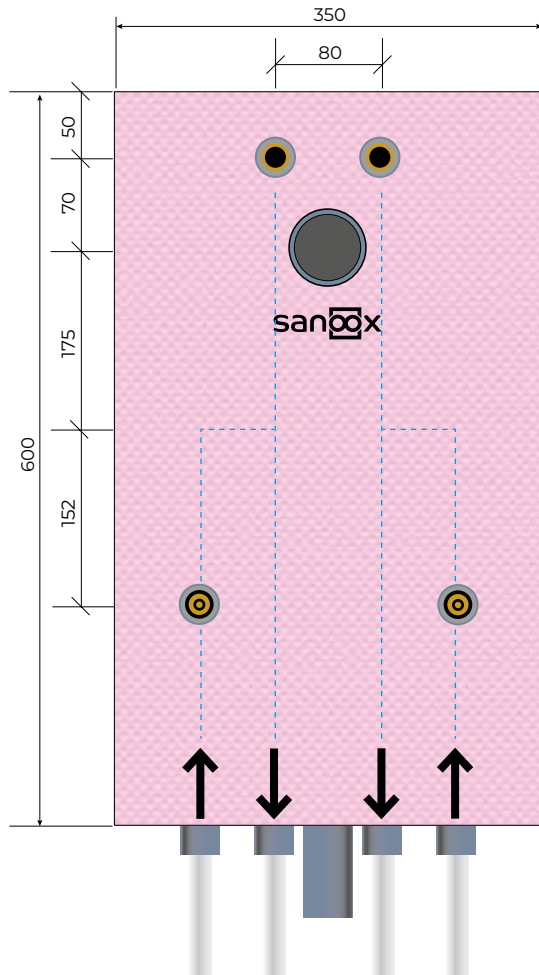

<b>Boxbreite</b>	350 mm
<b>Boxhöhe</b>	600 mm
<b>Boxtiefe</b>	70 mm
<b>Abfluss</b>	DN50 Sifonwinkel

<b>Artikel-Nr.</b>	M01.0120. ... ..
<b>Stückpreis</b>	ø 20 mm € <b>292,00</b>
<b>Artikel-Nr.</b>	M01.0121. ... ..
<b>Stückpreis</b>	ø 25 mm PP € <b>292,00</b>

## Optional

Artikel-Nr.	Beschreibung	Stückpreis	Stk./Box	EUR / Box
00198	Isolierung bis Rohrende	3,80	4	15,20
00197	Baustopfen aus Messing	4,50	2	9,00
00196	Baustopfen aus Kunststoff	2,20	2	4,40



## Waschtisch lang, 2 Unterputzventile, 1 Zähler Rohrführung unten lang

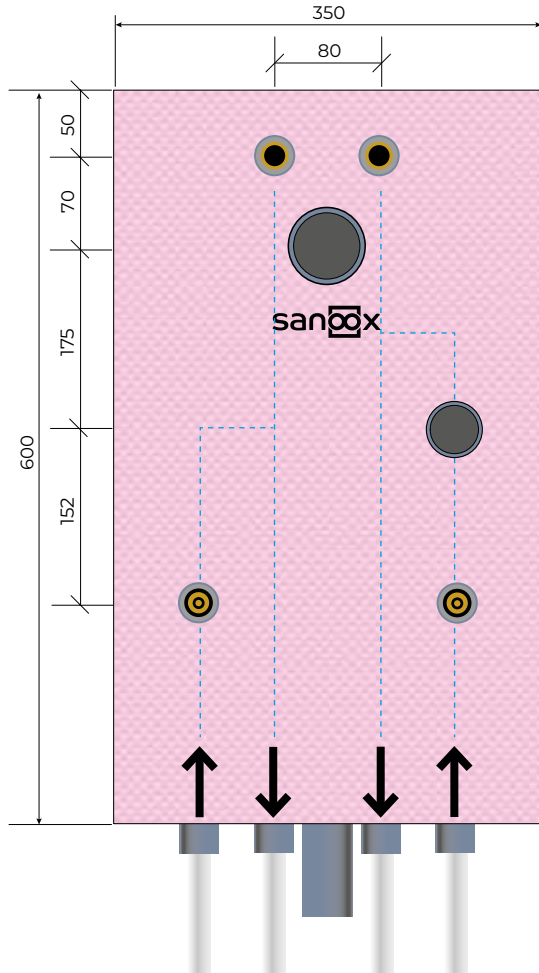

<b>Boxbreite</b>	350 mm
<b>Boxhöhe</b>	600 mm
<b>Boxtiefe</b>	70 mm
<b>Abfluss</b>	DN50 Sifonwinkel

<b>Artikel-Nr.</b>	M01.0130. ...
<b>Stückpreis</b>	ø 20 mm € <b>342,00</b>
<b>Artikel-Nr.</b>	M01.0131. ...
<b>Stückpreis</b>	ø 25 mm PP € <b>342,00</b>

### Optional

Artikel-Nr.	Beschreibung	Stückpreis	Stk./Box	EUR / Box
00198	Isolierung bis Rohrende	3,80	4	15,20
00197	Baustopfen aus Messing	4,50	2	9,00
00196	Baustopfen aus Kunststoff	2,20	2	4,40

# Waschtisch lang, 2 Unterputzventile, 2 Zähler, Rohrführung unten lang

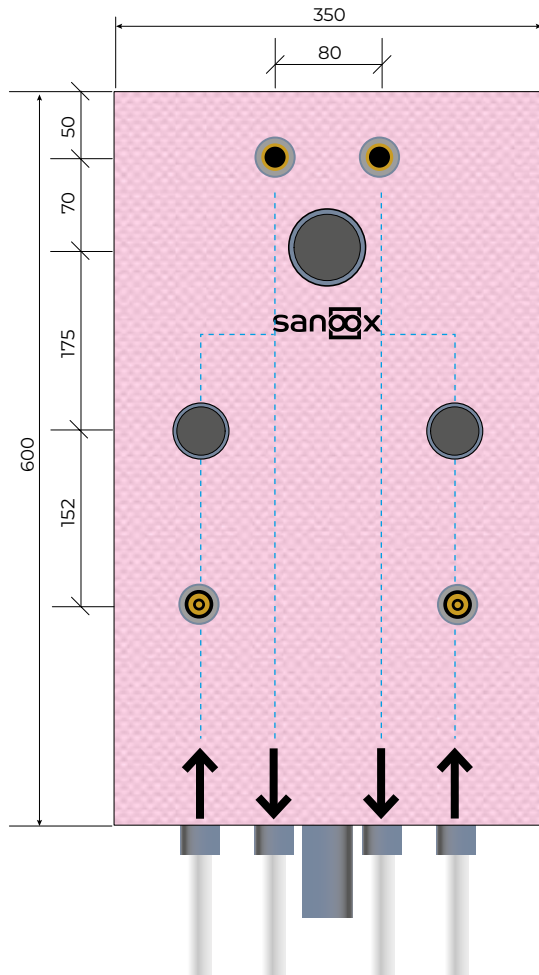

<b>Boxbreite</b>	350 mm
<b>Boxhöhe</b>	600 mm
<b>Boxtiefe</b>	70 mm
<b>Abfluss</b>	DN50 Sifonwinkel

<b>Artikel-Nr.</b>	M01.0140. ...
<b>Stückpreis</b>	ø 20 mm € <b>390,00</b>
<b>Artikel-Nr.</b>	M01.0141. ...
<b>Stückpreis</b>	ø 25 mm PP € <b>390,00</b>

## Optional

Artikel-Nr.	Beschreibung	Stückpreis	Stk./Box	EUR / Box
00198	Isolierung bis Rohrende	3,80	4	15,20
00197	Baustopfen aus Messing	4,50	2	9,00
00196	Baustopfen aus Kunststoff	2,20	2	4,40



## Waschtisch lang, Unterputz-Körper, Auslass rechts, Rohrführung unten lang

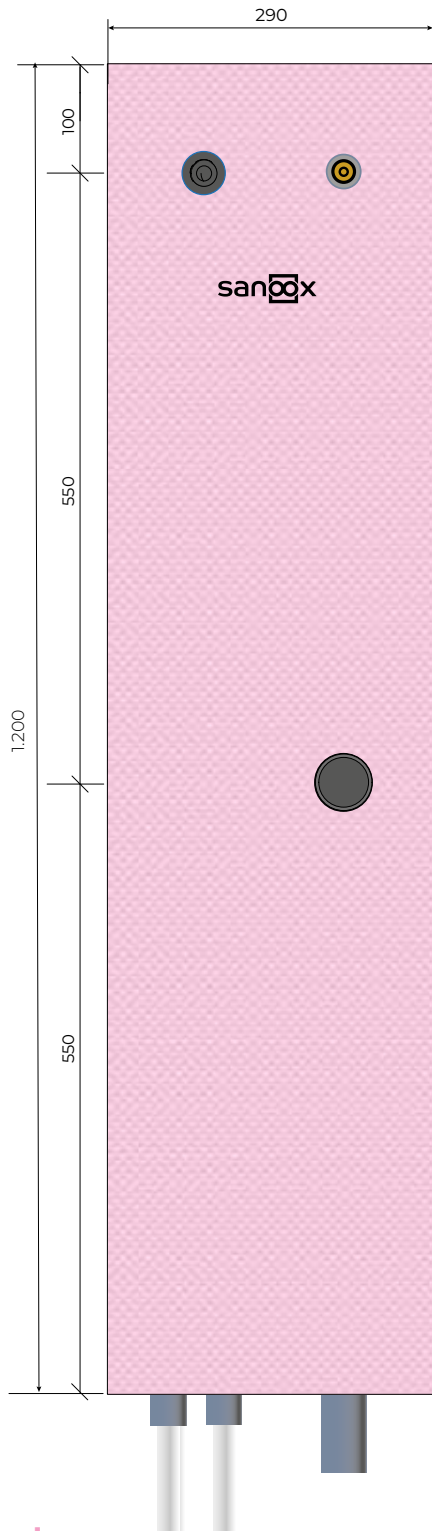

<b>Boxbreite</b>	290 mm
<b>Boxhöhe</b>	1.200 mm
<b>Boxtiefe</b>	70 mm
<b>Abfluss</b>	DN50 Sifonwinkel

	<b>Hansgrohe 1362 2180</b>
<b>Artikel-Nr.</b>	M01.0150. ...
<b>Stückpreis</b>	ø 16/20 mm € <b>466,00</b>
<b>Artikel-Nr.</b>	M01.0151. ...
<b>Stückpreis</b>	ø 20/25 mm € <b>493,00</b>

	<b>Grohe 23571</b>
<b>Artikel-Nr.</b>	M01.0160. ...
<b>Stückpreis</b>	ø 16/20 mm € <b>564,00</b>
<b>Artikel-Nr.</b>	M01.0161. ...
<b>Stückpreis</b>	ø 20/25 mm € <b>591,00</b>

	<b>Hansa 5786 0100</b>
<b>Artikel-Nr.</b>	M01.0170. ...
<b>Stückpreis</b>	ø 16/20 mm € <b>361,00</b>
<b>Artikel-Nr.</b>	M01.0171. ...
<b>Stückpreis</b>	ø 20/25 mm € <b>388,00</b>

	<b>Kludi 38243</b>
<b>Artikel-Nr.</b>	M01.0180. ...
<b>Stückpreis</b>	ø 16/20 mm € <b>434,00</b>
<b>Artikel-Nr.</b>	M01.0181. ...
<b>Stückpreis</b>	ø 20/25 mm € <b>461,00</b>

### Optional

Artikel-Nr.	Beschreibung	Stückpreis	Stk./Box	EUR / Box
00198	Isolierung bis Rohrende	3,80	2	7,60
00197	Baustopfen aus Messing	4,50	2	9,00
00196	Baustopfen aus Kunststoff	2,20	2	4,40

# Waschtisch lang, Unterputz-Körper, Auslass links, Rohrführung unten lang

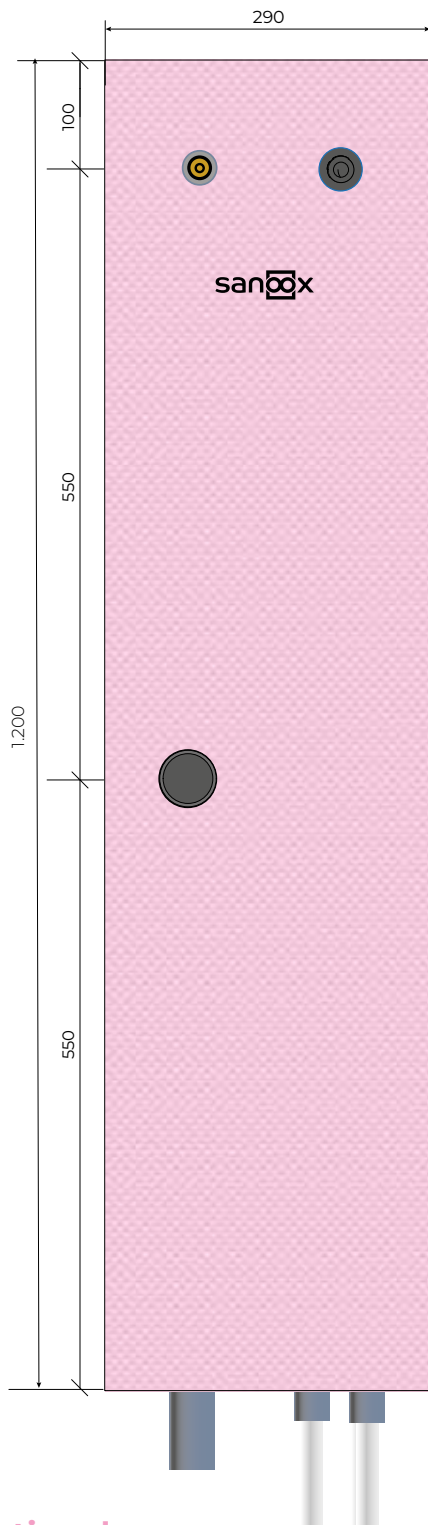

<b>Boxbreite</b>	290 mm
<b>Boxhöhe</b>	1.200 mm
<b>Boxtiefe</b>	70 mm
<b>Abfluss</b>	DN50 Sifonwinkel

	<b>Hansgrohe 1362 2180</b>
<b>Artikel-Nr.</b>	M01.0190. ...
<b>Stückpreis</b>	ø 16/20 mm € <b>466,00</b>
<b>Artikel-Nr.</b>	M01.0191. ...
<b>Stückpreis</b>	ø 20/25 mm € <b>493,00</b>

	<b>Grohe 23571</b>
<b>Artikel-Nr.</b>	M01.0200. ...
<b>Stückpreis</b>	ø 16/20 mm € <b>564,00</b>
<b>Artikel-Nr.</b>	M01.0201. ...
<b>Stückpreis</b>	ø 20/25 mm € <b>591,00</b>

	<b>Hansa 5786 0100</b>
<b>Artikel-Nr.</b>	M01.0210. ...
<b>Stückpreis</b>	ø 16/20 mm € <b>361,00</b>
<b>Artikel-Nr.</b>	M01.0211. ...
<b>Stückpreis</b>	ø 20/25 mm € <b>388,00</b>

	<b>Kludi 38243</b>
<b>Artikel-Nr.</b>	M01.0220. ...
<b>Stückpreis</b>	ø 16/20 mm € <b>434,00</b>
<b>Artikel-Nr.</b>	M01.0221. ...
<b>Stückpreis</b>	ø 20/25 mm € <b>461,00</b>

## Optional

Artikel-Nr.	Beschreibung	Stückpreis	Stk./Box	EUR / Box
00198	Isolierung bis Rohrende	3,80	2	7,60
00197	Baustopfen aus Messing	4,50	2	9,00
00196	Baustopfen aus Kunststoff	2,20	2	4,40



## 02 OBERTISCH

## Obertisch lang, Abfluss mittig 500 mm, Rohrführung unten lang

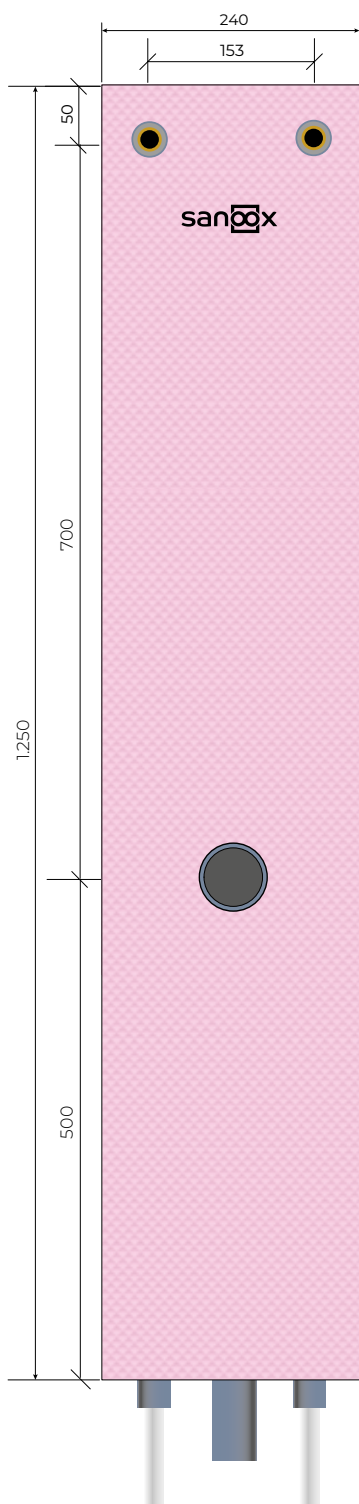

<b>Boxbreite</b>	240 mm
<b>Boxhöhe</b>	1.250 mm
<b>Boxtiefe</b>	70 mm
<b>Abfluss</b>	DN50 Bogen 87,5°

<b>Artikel-Nr.</b>	M02.0230. ...
<b>Stückpreis</b>	ø 16/20 mm € <b>130,00</b>
<b>Artikel-Nr.</b>	M02.0231. ...
<b>Stückpreis</b>	ø 20/25 mm € <b>142,00</b>

### Optional

Artikel-Nr.	Beschreibung	Stückpreis	Stk./Box	EUR / Box
00199	Boxtiefe 50 mm / Abfluss DN40	-	-	ohne Aufpreis
00198	Isolierung bis Rohrende	3,80	2	7,60
00197	Baustopfen aus Messing	4,50	2	9,00
00196	Baustopfen aus Kunststoff	2,20	2	4,40





## Obertisch lang, Abfluss mittig 350 mm, Rohrführung unten lang

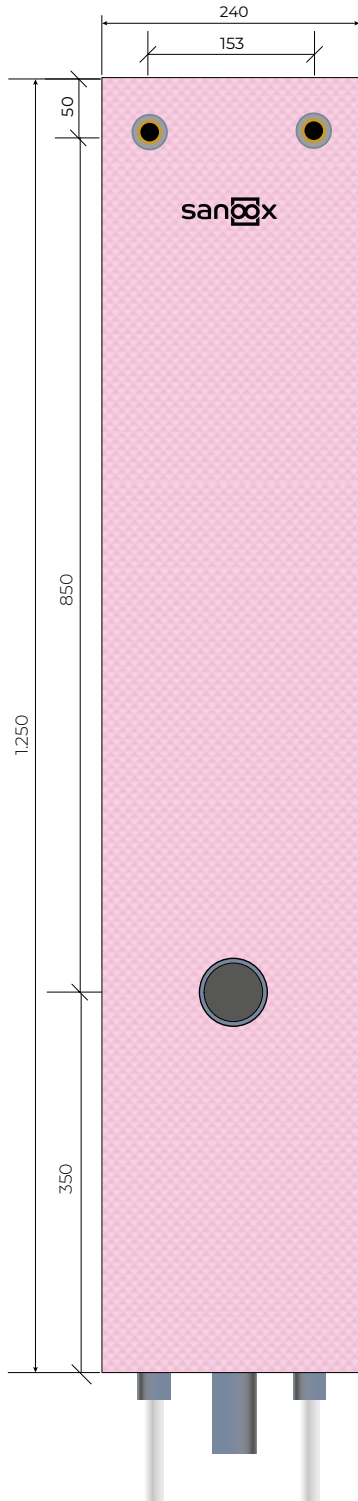

<b>Boxbreite</b>	240 mm
<b>Boxhöhe</b>	1.250 mm
<b>Boxtiefe</b>	70 mm
<b>Abfluss</b>	DN50 Bogen 87,5°

<b>Artikel-Nr.</b>	M02.0240. ...
<b>Stückpreis</b>	ø 16/20 mm € <b>130,00</b>
<b>Artikel-Nr.</b>	M02.0241. ...
<b>Stückpreis</b>	ø 20/25 mm € <b>142,00</b>

### Optional

Artikel-Nr.	Beschreibung	Stückpreis	Stk./Box	EUR / Box
00199	Boxtiefe 50 mm / Abfluss DN40	-	-	ohne Aufpreis
00198	Isolierung bis Rohrende	3,80	2	7,60
00197	Baustopfen aus Messing	4,50	2	9,00
00196	Baustopfen aus Kunststoff	2,20	2	4,40

## Obertisch lang, Abfluss rechts 350 mm, Rohrführung unten lang

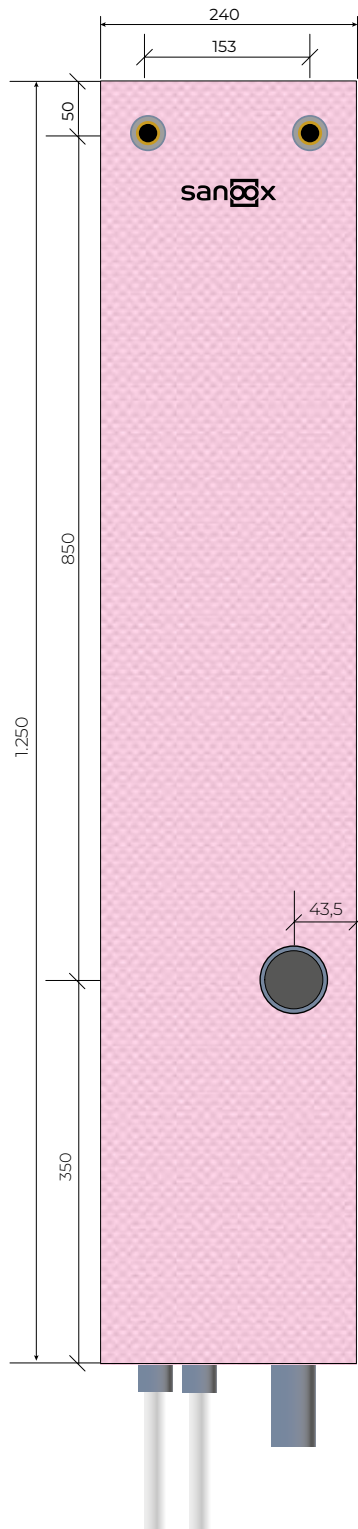

<b>Boxbreite</b>	240 mm
<b>Boxhöhe</b>	1.250 mm
<b>Boxtiefe</b>	70 mm
<b>Abfluss</b>	DN50 Bogen 87,5°

<b>Artikel-Nr.</b>	M02.0250. ...
<b>Stückpreis</b>	ø 16/20 mm € <b>130,00</b>
<b>Artikel-Nr.</b>	M02.0251. ...
<b>Stückpreis</b>	ø 20/25 mm € <b>142,00</b>

### Optional

Artikel-Nr.	Beschreibung	Stückpreis	Stk./Box	EUR / Box
00199	Boxtiefe 50 mm / Abfluss DN40	-	-	ohne Aufpreis
00198	Isolierung bis Rohrende	3,80	2	7,60
00197	Baustopfen aus Messing	4,50	2	9,00
00196	Baustopfen aus Kunststoff	2,20	2	4,40



## Obertisch lang, Abfluss links 350 mm, Rohrführung unten lang

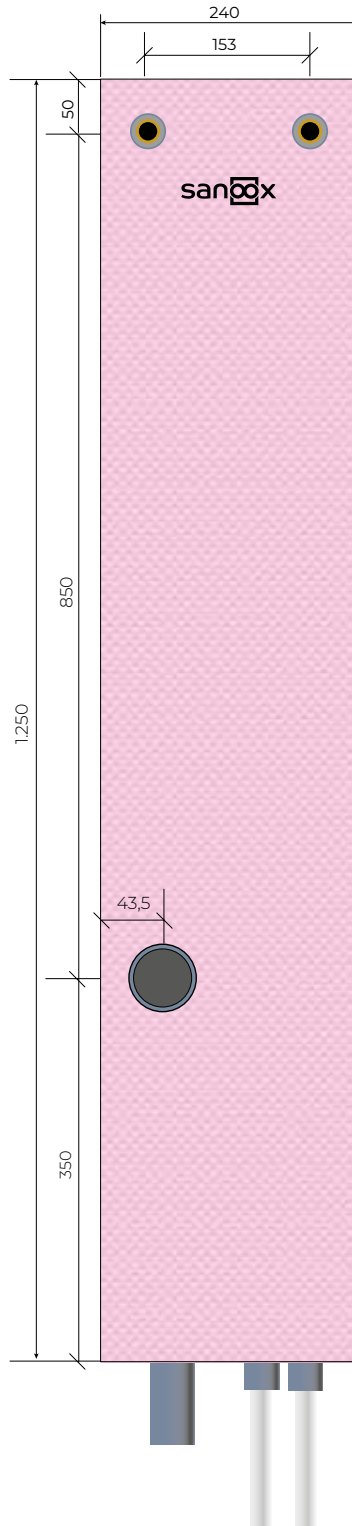

<b>Boxbreite</b>	240 mm
<b>Boxhöhe</b>	1.250 mm
<b>Boxtiefe</b>	70 mm
<b>Abfluss</b>	DN50 Bogen 87,5°

<b>Artikel-Nr.</b>	M02.0260. ...
<b>Stückpreis</b>	ø 16/20 mm € <b>130,00</b>
<b>Artikel-Nr.</b>	M02.0261. ...
<b>Stückpreis</b>	ø 20/25 mm € <b>142,00</b>

### Optional

Artikel-Nr.	Beschreibung	Stückpreis	Stk./Box	EUR / Box
00199	Boxtiefe 50 mm / Abfluss DN40	-	-	ohne Aufpreis
00198	Isolierung bis Rohrende	3,80	2	7,60
00197	Baustopfen aus Messing	4,50	2	9,00
00196	Baustopfen aus Kunststoff	2,20	2	4,40

# Obertisch lang, Abfluss höhenverstellbar, Rohrführung unten lang



<b>Boxbreite</b>	240 mm
<b>Boxhöhe</b>	290 mm / 150 mm
<b>Boxtiefe</b>	70 mm
<b>Abfluss</b>	DN50 Bogen 87,5°

<b>Artikel-Nr.</b>	M02.0270. ...
<b>Stückpreis</b>	ø 16/20 mm € <b>126,00</b>
<b>Artikel-Nr.</b>	M02.0271. ...
<b>Stückpreis</b>	ø 20/25 mm € <b>138,00</b>

## Optional

Artikel-Nr.	Beschreibung	Stückpreis	Stk./Box	EUR / Box
00199	Boxtiefe 50 mm / Abfluss DN40	-	-	ohne Aufpreis
00198	Isolierung bis Rohrende	3,80	2	7,60
00197	Baustopfen aus Messing	4,50	2	9,00
00196	Baustopfen aus Kunststoff	2,20	2	4,40



## Obertisch lang, Abfluss mittig 500 mm, Rohrführung unten lang

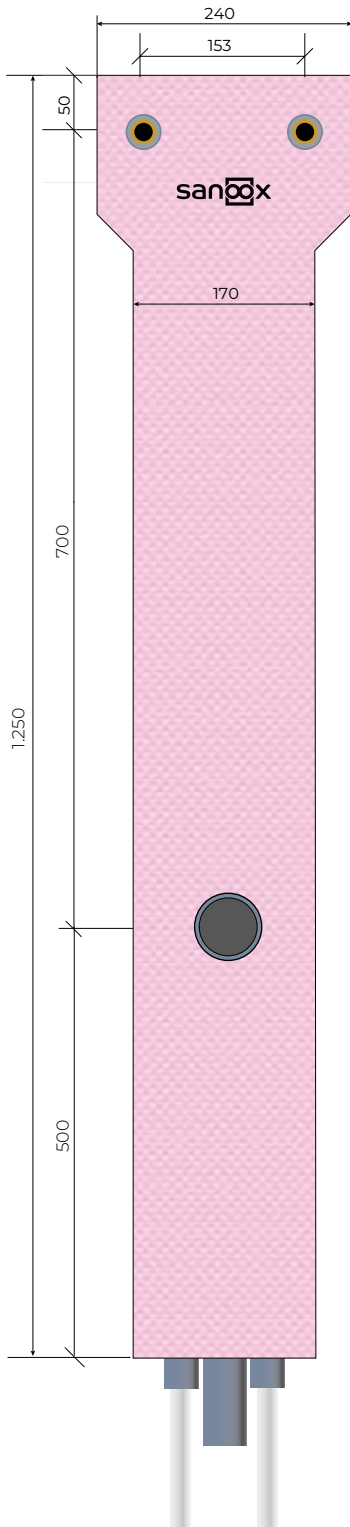

<b>Boxbreite</b>	240 mm / 170 mm
<b>Boxhöhe</b>	1.250 mm
<b>Boxtiefe</b>	70 mm
<b>Abfluss</b>	DN50 Bogen 87,5°

<b>Artikel-Nr.</b>	M02.0280. ...
<b>Stückpreis</b>	ø 16/20 mm € <b>130,00</b>
<b>Artikel-Nr.</b>	M02.0281. ...
<b>Stückpreis</b>	ø 20/25 mm € <b>142,00</b>

### Optional

Artikel-Nr.	Beschreibung	Stückpreis	Stk./Box	EUR / Box
00199	Boxtiefe 50 mm / Abfluss DN40	-	-	ohne Aufpreis
00198	Isolierung bis Rohrende	3,80	2	7,60
00197	Baustopfen aus Messing	4,50	2	9,00
00196	Baustopfen aus Kunststoff	2,20	2	4,40



## 03 HANDWASCHBECKEN

# Handwaschbecken lang, Kalt- und Warmwasser, Rohrführung unten lang

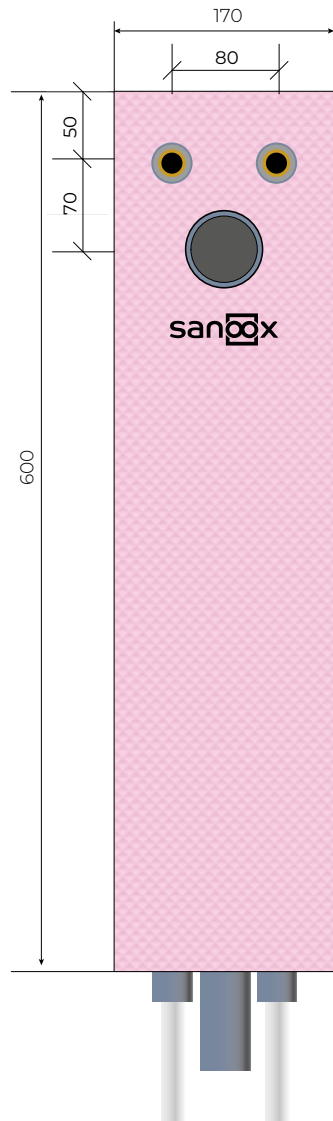

<b>Boxbreite</b>	170 mm
<b>Boxhöhe</b>	600 mm
<b>Boxtiefe</b>	70 mm
<b>Abfluss</b>	DN50 Sifonwinkel

<b>Artikel-Nr.</b>	M03.0300. ...
<b>Stückpreis</b>	ø 16/20 mm € <b>113,00</b>
<b>Artikel-Nr.</b>	M03.0301. ...
<b>Stückpreis</b>	ø 20/25 mm € <b>125,00</b>

## Optional

Artikel-Nr.	Beschreibung	Stückpreis	Stk./Box	EUR / Box
00199	Boxtiefe 50 mm / Abfluss DN40	-	-	ohne Aufpreis
00198	Isolierung bis Rohrende	3,80	2	7,60
00197	Baustopfen aus Messing	4,50	2	9,00
00196	Baustopfen aus Kunststoff	2,20	2	4,40



## Handwaschbecken kurz, Kalt- und Warmwasser, Rohrführung unten lang

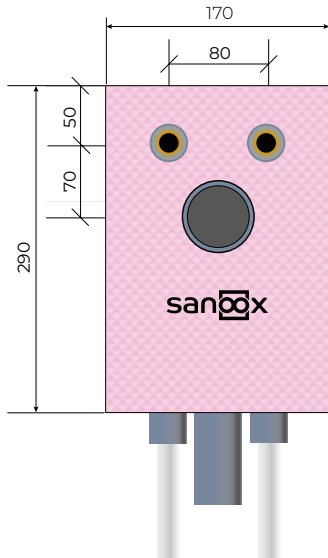

<b>Boxbreite</b>	170 mm
<b>Boxhöhe</b>	290 mm
<b>Boxtiefe</b>	70 mm
<b>Abfluss</b>	DN50 Sifonwinkel

<b>Artikel-Nr.</b>	M03.1040. ...
<b>Stückpreis</b>	ø 16/20 mm € <b>107,00</b>
<b>Artikel-Nr.</b>	M03.1041. ...
<b>Stückpreis</b>	ø 20/25 mm € <b>119,00</b>

## Handwaschbecken kurz, Kalt- und Warmwasser, Rohrführung oben kurz

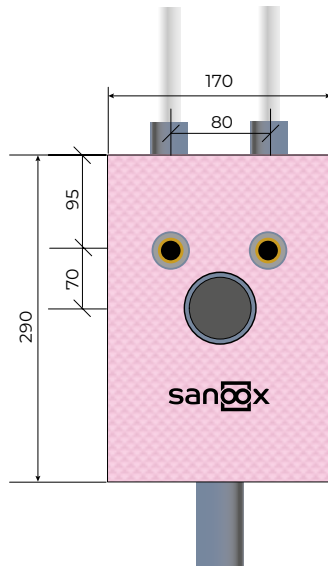

<b>Boxbreite</b>	170 mm
<b>Boxhöhe</b>	290 mm
<b>Boxtiefe</b>	70 mm
<b>Abfluss</b>	DN50 Sifonwinkel

<b>Artikel-Nr.</b>	M03.1050. ...
<b>Stückpreis</b>	ø 16/20 mm € <b>105,00</b>
<b>Artikel-Nr.</b>	M03.1051. ...
<b>Stückpreis</b>	ø 20/25 mm € <b>117,00</b>

### Optional

Artikel-Nr.	Beschreibung	Stückpreis	Stk./Box	EUR / Box
00199	Boxtiefe 50 mm / Abfluss DN40	-	-	ohne Aufpreis
00198	Isolierung bis Rohrende	3,80	2	7,60
00197	Baustopfen aus Messing	4,50	2	9,00
00196	Baustopfen aus Kunststoff	2,20	2	4,40



# Handwaschbecken lang, nur Kaltwasser, Rohrführung unten lang

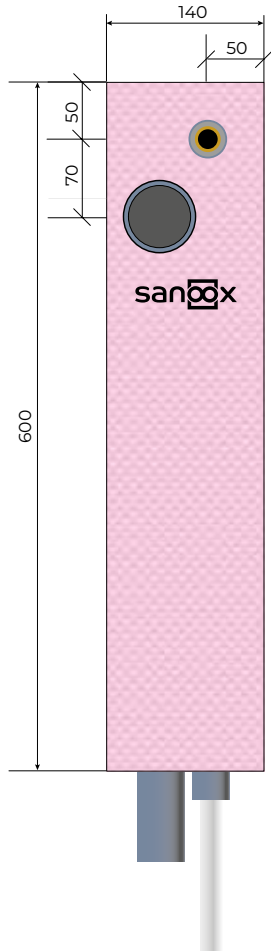

<b>Boxbreite</b>	140 mm
<b>Boxhöhe</b>	600 mm
<b>Boxtiefe</b>	70 mm
<b>Abfluss</b>	DN50 Sifonwinkel

<b>Artikel-Nr.</b>	M03.0310. ...
<b>Stückpreis</b>	ø 16/20 mm € <b>90,00</b>
<b>Artikel-Nr.</b>	M03.0311. ...
<b>Stückpreis</b>	ø 20/25 mm € <b>96,00</b>

## Optional

Artikel-Nr.	Beschreibung	Stückpreis	Stk./Box	EUR / Box
00199	Boxtiefe 50 mm / Abfluss DN40	-	-	ohne Aufpreis
00198	Isolierung bis Rohrende	3,80	1	3,80
00197	Baustopfen aus Messing	4,50	1	4,50
00196	Baustopfen aus Kunststoff	2,20	1	2,20



## Handwaschbecken kurz, nur Kaltwasser

Rohrführung unten lang

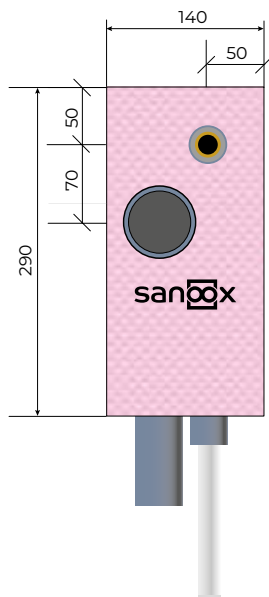

<b>Boxbreite</b>	140 mm
<b>Boxhöhe</b>	290 mm
<b>Boxtiefe</b>	70 mm
<b>Abfluss</b>	DN50 Sifonwinkel

<b>Artikel-Nr.</b>	M03.1060. ...
<b>Stückpreis</b>	ø 16/20 mm € <b>85,00</b>
<b>Artikel-Nr.</b>	M03.1061. ...
<b>Stückpreis</b>	ø 20/25 mm € <b>91,00</b>

## Handwaschbecken kurz, nur Kaltwasser,

Rohrführung oben kurz

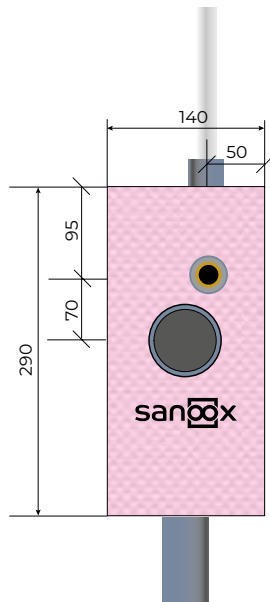

<b>Boxbreite</b>	140 mm
<b>Boxhöhe</b>	290 mm
<b>Boxtiefe</b>	70 mm
<b>Abfluss</b>	DN50 Sifonwinkel

<b>Artikel-Nr.</b>	M03.1070. ...
<b>Stückpreis</b>	ø 16/20 mm € <b>83,00</b>
<b>Artikel-Nr.</b>	M03.1071. ...
<b>Stückpreis</b>	ø 20/25 mm € <b>89,00</b>

### Optional

Artikel-Nr.	Beschreibung	Stückpreis	Stk./Box	EUR / Box
00199	Boxtiefe 50 mm / Abfluss DN40	-	-	ohne Aufpreis
00198	Isolierung bis Rohrende	3,80	1	3,80
00197	Baustopfen aus Messing	4,50	1	4,50
00196	Baustopfen aus Kunststoff	2,20	1	2,20



## 04 SPÜLTISCH

# Spültisch lang, Rohrführung unten lang

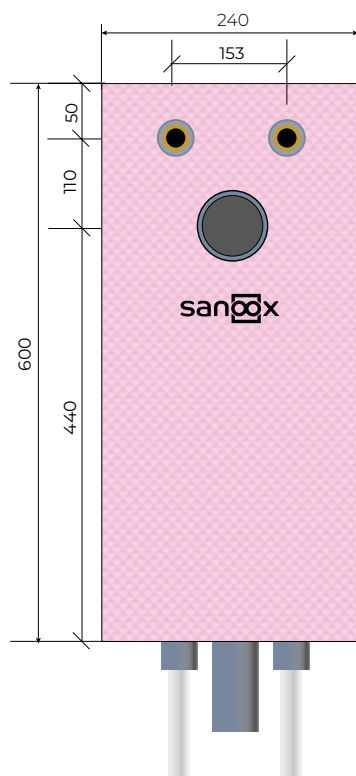

<b>Boxbreite</b>	240 mm
<b>Boxhöhe</b>	600 mm
<b>Boxtiefe</b>	70 mm
<b>Abfluss</b>	DN50 Bogen 87,5°

<b>Artikel-Nr.</b>	M04.0320. ...
<b>Stückpreis</b>	ø 16/20 mm € <b>117,00</b>
<b>Artikel-Nr.</b>	M04.0321. ...
<b>Stückpreis</b>	ø 20/25 mm € <b>129,00</b>

## Optional

Artikel-Nr.	Beschreibung	Stückpreis	Stk./Box	EUR / Box
00199	Boxtiefe 50 mm / Abfluss DN40	-	-	ohne Aufpreis
00198	Isolierung bis Rohrende	3,80	2	7,60
00197	Baustopfen aus Messing	4,50	2	9,00
00196	Baustopfen aus Kunststoff	2,20	2	4,40



## Spültisch kurz, Rohrführung unten lang

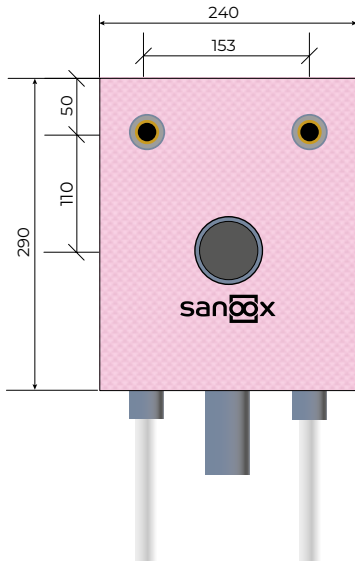

<b>Boxbreite</b>	240 mm
<b>Boxhöhe</b>	290 mm
<b>Boxtiefe</b>	70 mm
<b>Abfluss</b>	DN50 Bogen 87,5°

<b>Artikel-Nr.</b>	M04.1080. ...
<b>Stückpreis</b>	ø 16/20 mm € <b>112,00</b>
<b>Artikel-Nr.</b>	M04.1081. ...
<b>Stückpreis</b>	ø 20/25 mm € <b>124,00</b>

## Spültisch kurz, Rohrführung oben kurz

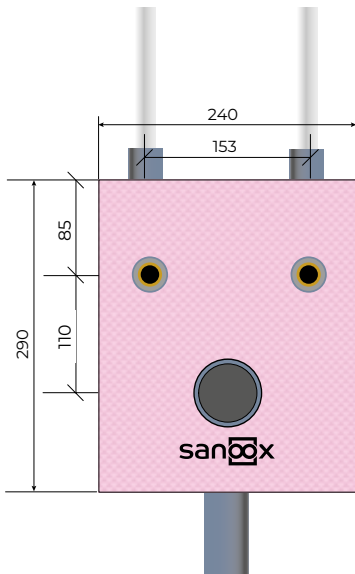

<b>Boxbreite</b>	240 mm
<b>Boxhöhe</b>	290 mm
<b>Boxtiefe</b>	70 mm
<b>Abfluss</b>	DN50 Bogen 87,5°

<b>Artikel-Nr.</b>	M04.1090. ...
<b>Stückpreis</b>	ø 16/20 mm € <b>110,00</b>
<b>Artikel-Nr.</b>	M04.1091. ...
<b>Stückpreis</b>	ø 20/25 mm € <b>122,00</b>

### Optional

Artikel-Nr.	Beschreibung	Stückpreis	Stk./Box	EUR / Box
00199	Boxtiefe 50 mm / Abfluss DN40	-	-	ohne Aufpreis
00198	Isolierung bis Rohrende	3,80	2	7,60
00197	Baustopfen aus Messing	4,50	2	9,00
00196	Baustopfen aus Kunststoff	2,20	2	4,40

## Spültisch lang, zusätzlicher Kaltwasser-Anschluss, Rohrführung unten lang

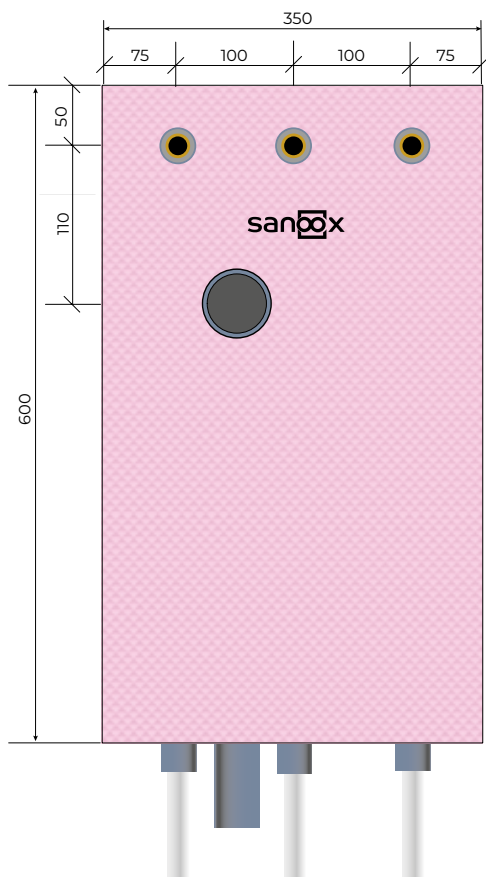

<b>Boxbreite</b>	350 mm
<b>Boxhöhe</b>	600 mm
<b>Boxtiefe</b>	70 mm
<b>Abfluss</b>	DN50 Bogen 87,5°

<b>Artikel-Nr.</b>	M04.0322. ...
<b>Stückpreis</b>	ø 16 mm € <b>155,00</b>
<b>Artikel-Nr.</b>	M040323. ...
<b>Stückpreis</b>	ø 20 mm € <b>167,00</b>

### Optional

Artikel-Nr.	Beschreibung	Stückpreis	Stk./Box	EUR / Box
00199	Boxtiefe 50 mm / Abfluss DN40	-	-	ohne Aufpreis
00198	Isolierung bis Rohrende	3,80	3	11,40
00197	Baustopfen aus Messing	4,50	3	13,50
00196	Baustopfen aus Kunststoff	2,20	3	6,60



## Spültisch kurz, zusätzlicher Kaltwasser-Anschluss, Rohrführung unten lang

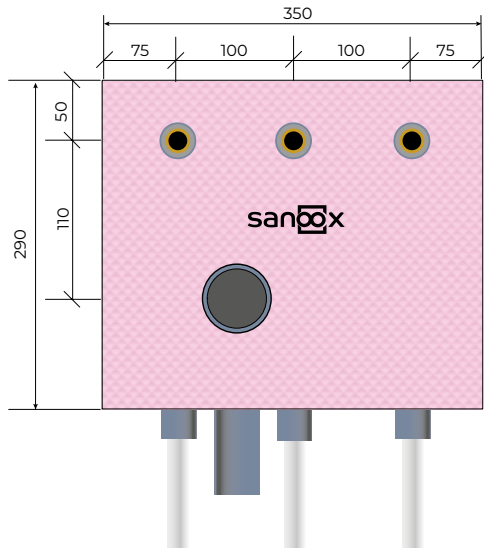

<b>Boxbreite</b>	350 mm
<b>Boxhöhe</b>	290 mm
<b>Boxtiefe</b>	70 mm
<b>Abfluss</b>	DN50 Bogen 87,5°

<b>Artikel-Nr.</b>	M04.1083. ...
<b>Stückpreis</b>	ø 16 mm € <b>150,00</b>
<b>Artikel-Nr.</b>	M04.1084. ...
<b>Stückpreis</b>	ø 20 mm € <b>152,00</b>

## Spültisch kurz, zusätzlicher Kaltwasser-Anschluss, Rohrführung oben kurz

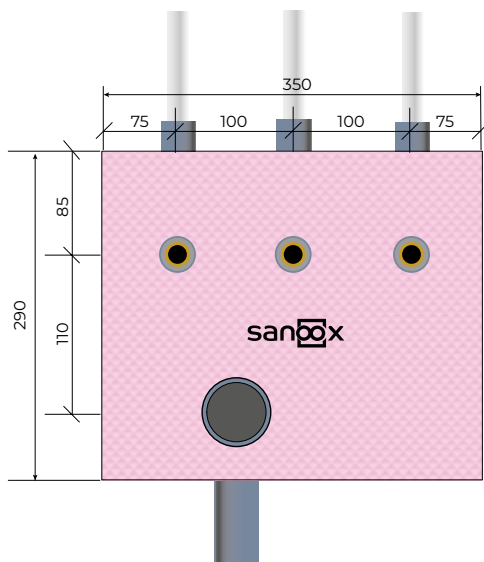

<b>Boxbreite</b>	350 mm
<b>Boxhöhe</b>	290 mm
<b>Boxtiefe</b>	70 mm
<b>Abfluss</b>	DN50 Bogen 87,5°

<b>Artikel-Nr.</b>	M04.1092. ...
<b>Stückpreis</b>	ø 16 mm € <b>147,00</b>
<b>Artikel-Nr.</b>	M04.1093. ...
<b>Stückpreis</b>	ø 20 mm € <b>159,00</b>

### Optional

Artikel-Nr.	Beschreibung	Stückpreis	Stk./Box	EUR / Box
00199	Boxtiefe 50 mm / Abfluss DN40	-	-	ohne Aufpreis
00198	Isolierung bis Rohrende	3,80	3	11,40
00197	Baustopfen aus Messing	4,50	2	9,00
00196	Baustopfen aus Kunststoff	2,20	2	4,40

## Spültisch lang, nur Kaltwasser, Rohrführung unten lang

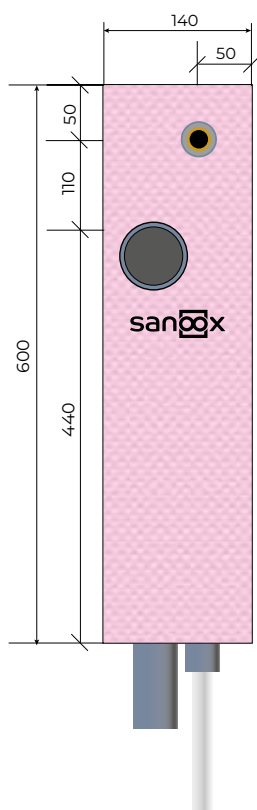

<b>Boxbreite</b>	140 mm
<b>Boxhöhe</b>	600 mm
<b>Boxtiefe</b>	70 mm
<b>Abfluss</b>	DN50 Bogen 87,5°

<b>Artikel-Nr.</b>	M04.0330. ...
<b>Stückpreis</b>	ø 16/20 mm € <b>100,00</b>
<b>Artikel-Nr.</b>	M04.0331. ...
<b>Stückpreis</b>	ø 20/25 mm € <b>106,00</b>

### Optional

Artikel-Nr.	Beschreibung	Stückpreis	Stk./Box	EUR / Box
00199	Boxtiefe 50 mm / Abfluss DN40	-	-	ohne Aufpreis
00198	Isolierung bis Rohrende	3,80	1	3,80
00197	Baustopfen aus Messing	4,50	1	4,50
00196	Baustopfen aus Kunststoff	2,20	1	2,20





## Spültisch kurz, nur Kaltwasser, Rohrführung unten lang

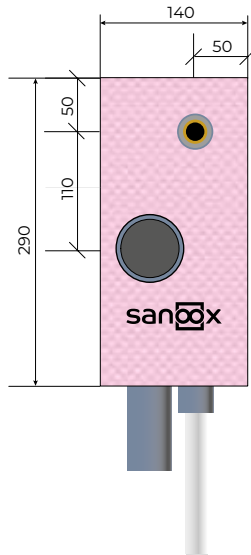

Boxbreite	140 mm
Boxhöhe	290 mm
Boxtiefe	70 mm
Abfluss	DN50 Bogen 87,5°

Artikel-Nr.	M04.1100. ...
Stückpreis	ø 16/20 mm € <b>80,00</b>
Artikel-Nr.	M04.1101. ...
Stückpreis	ø 20/25 mm € <b>86,00</b>

## Spültisch kurz, nur Kaltwasser, Rohrführung oben kurz

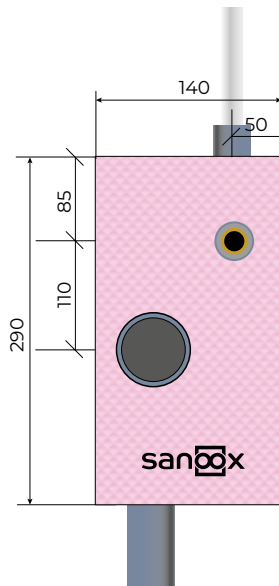

Boxbreite	140 mm
Boxhöhe	290 mm
Boxtiefe	70 mm
Abfluss	DN50 Bogen 87,5°

Artikel-Nr.	M04.1110. ...
Stückpreis	ø 16/20 mm € <b>79,00</b>
Artikel-Nr.	M04.1111. ...
Stückpreis	ø 20/25 mm € <b>85,00</b>

### Optional

Artikel-Nr.	Beschreibung	Stückpreis	Stk./Box	EUR / Box
00199	Boxtiefe 50 mm / Abfluss DN40	-	-	ohne Aufpreis
00198	Isolierung bis Rohrende	3,80	1	3,80
00197	Baustopfen aus Messing	4,50	1	4,50
00196	Baustopfen aus Kunststoff	2,20	1	2,20

## Spültisch lang, Gerätesifon, rechts, Rohrführung unten lang

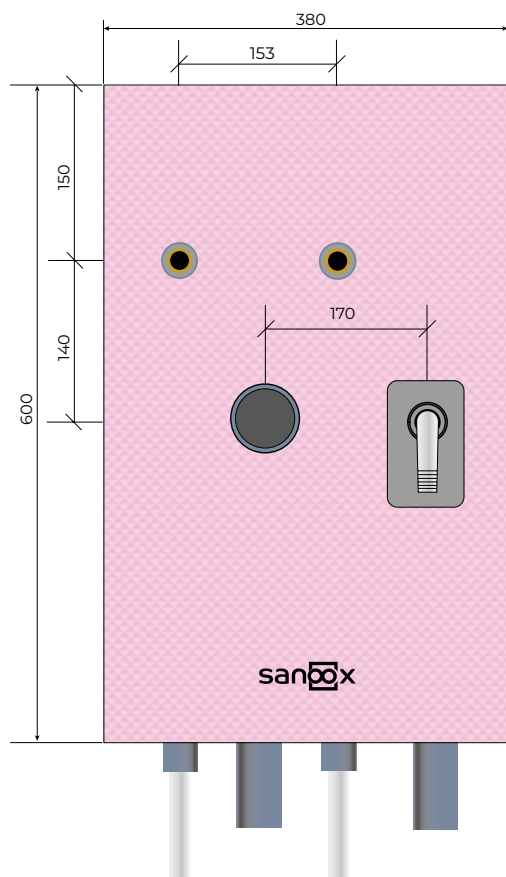

<b>Boxbreite</b>	380 mm
<b>Boxhöhe</b>	600 mm
<b>Boxtiefe</b>	70 mm
<b>Abfluss</b>	DN50 Bogen 87,5°, Gerätesifon HL 400
<b>Artikel-Nr.</b>	M04.0340. ...
<b>Stückpreis</b>	ø 16/20 mm € <b>146,00</b>
<b>Artikel-Nr.</b>	M04.0341. ...
<b>Stückpreis</b>	ø 20/25 mm € <b>158,00</b>

### Optional

Artikel-Nr.	Beschreibung	Stückpreis	Stk./Box	EUR / Box
00198	Isolierung bis Rohrende	3,80	2	7,60
00197	Baustopfen aus Messing	4,50	2	9,00
00196	Baustopfen aus Kunststoff	2,20	2	4,40



## Spültisch lang, Gerätesifon links, Rohrführung unten lang

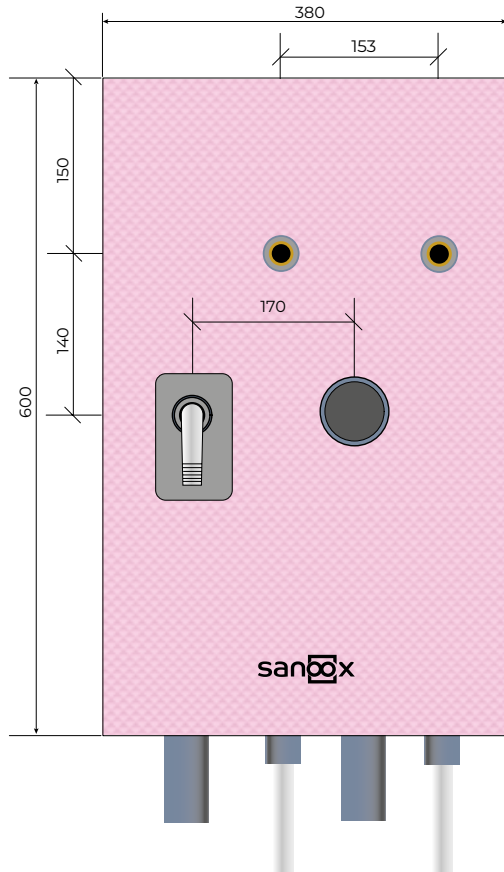

<b>Boxbreite</b>	380 mm
<b>Boxhöhe</b>	600 mm
<b>Boxtiefe</b>	70 mm
<b>Abfluss</b>	DN50 Bogen 87,5°, Gerätesifon HL 400
<b>Artikel-Nr.</b>	M04.0350. ...
<b>Stückpreis</b>	ø 16/20 mm € <b>146,00</b>
<b>Artikel-Nr.</b>	M04.0351. ...
<b>Stückpreis</b>	ø 20/25 mm € <b>158,00</b>

### Optional

Artikel-Nr.	Beschreibung	Stückpreis	Stk./Box	EUR / Box
00198	Isolierung bis Rohrende	3,80	2	7,60
00197	Baustopfen aus Messing	4,50	2	9,00
00196	Baustopfen aus Kunststoff	2,20	2	4,40



## 05 DUSCHE

# Dusche lang, Rohrführung unten lang

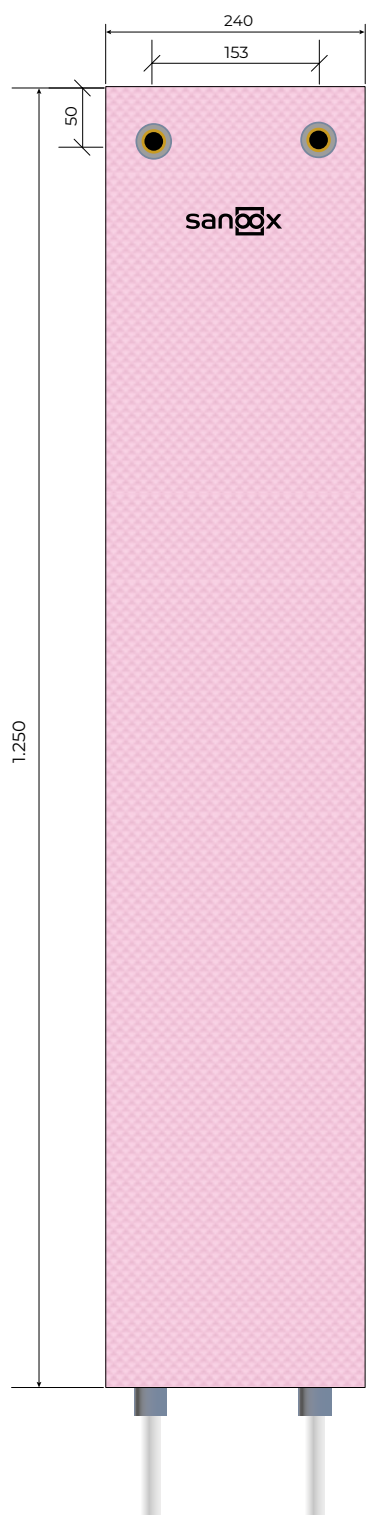

<b>Boxbreite</b>	240 mm
<b>Boxhöhe</b>	1.250 mm
<b>Boxtiefe</b>	70 mm

<b>Artikel-Nr.</b>	M05.0360. ... ..
<b>Stückpreis</b>	ø 16/20 mm € <b>118,00</b>
<b>Artikel-Nr.</b>	M05.0361. ... ..
<b>Stückpreis</b>	ø 20/25 mm € <b>137,00</b>

## Optional

Artikel-Nr.	Beschreibung	Stückpreis	Stk./Box	EUR / Box
00199	Boxtiefe 50 mm	-	-	ohne Aufpreis
00198	Isolierung bis Rohrende	3,80	2	7,60
00197	Baustopfen aus Messing	4,50	2	9,00
00196	Baustopfen aus Kunststoff	2,20	2	4,40
00195	Spritzwasserhülse	8,10	2	16,20



## Dusche kurz, Rohrführung unten lang

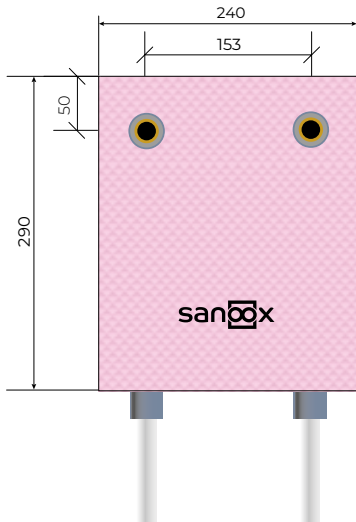

Boxbreite	240 mm
Boxhöhe	290 mm
Boxtiefe	70 mm

Artikel-Nr.	M05.1120. ...
Stückpreis	ø 16/20 mm € <b>107,00</b>
Artikel-Nr.	M05.1121. ...
Stückpreis	ø 20/25 mm € <b>126,00</b>

## Dusche kurz, Rohrführung unten/oben kurz

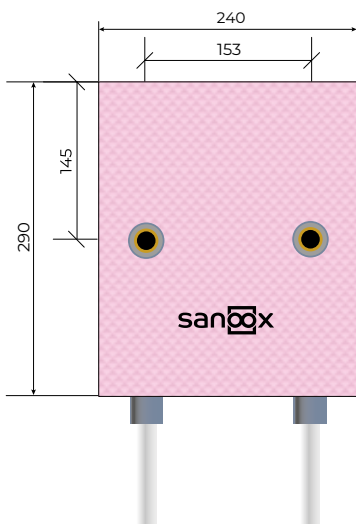

Boxbreite	240 mm
Boxhöhe	290 mm
Boxtiefe	70 mm

Artikel-Nr.	M05.1130. ...
Stückpreis	ø 16/20 mm € <b>103,00</b>
Artikel-Nr.	M05.1131. ...
Stückpreis	ø 20/25 mm € <b>121,00</b>

### Optional

Artikel-Nr.	Beschreibung	Stückpreis	Stk./Box	EUR / Box
00199	Boxtiefe 50 mm	-	-	ohne Aufpreis
00198	Isolierung bis Rohrende	3,80	2	7,60
00197	Baustopfen aus Messing	4,50	2	9,00
00196	Baustopfen aus Kunststoff	2,20	2	4,40
00195	Spritzwasserhülse	8,10	2	16,20

# Dusche lang, Unterputz-Körper, inkl. Anschluss für Handbrause rechts, Rohrführung unten lang

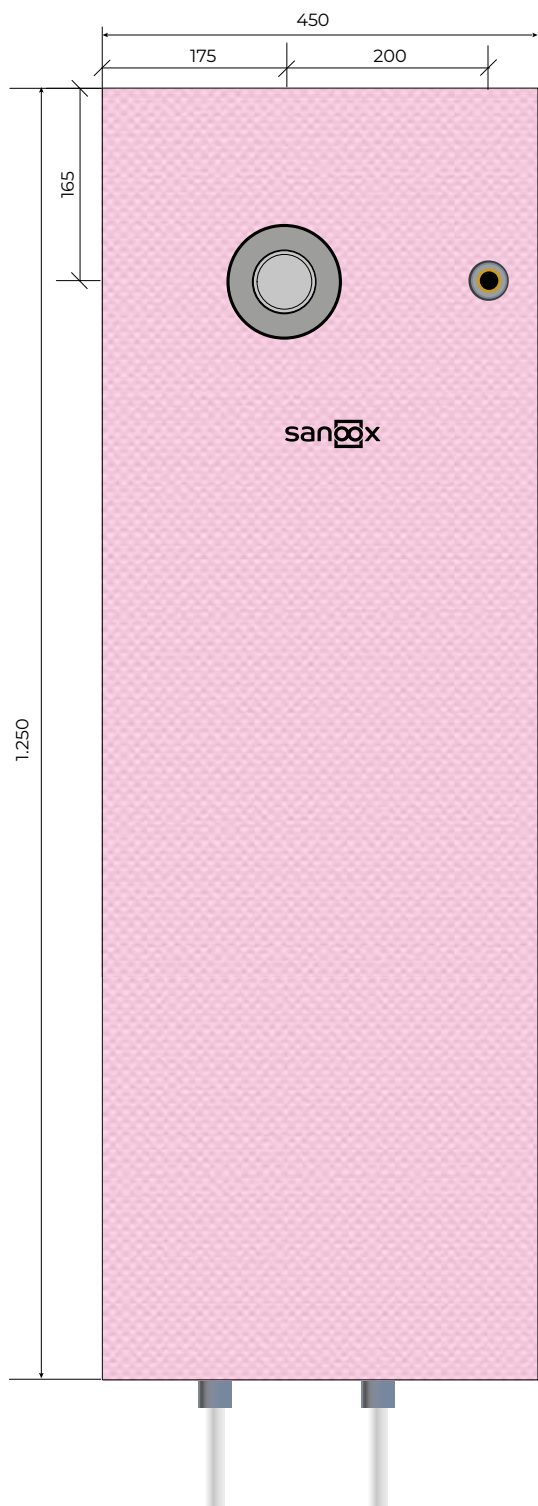

<b>Boxbreite</b>	450 mm
<b>Boxhöhe</b>	1.250 mm
<b>Boxtiefe</b>	70 mm

	<b>Hansgrohe iBox 0180</b>
<b>Artikel-Nr.</b>	M05.0372. ...
<b>Stückpreis</b>	ø 16/20 mm € <b>351,00</b>
<b>Artikel-Nr.</b>	M05.0373. ...
<b>Stückpreis</b>	ø 20/25 mm € <b>373,00</b>

	<b>Grohe Smartbox 35604</b>
<b>Artikel-Nr.</b>	M05.0382. ...
<b>Stückpreis</b>	ø 16/20 mm € <b>339,00</b>
<b>Artikel-Nr.</b>	M05.0383. ...
<b>Stückpreis</b>	ø 20/25 mm € <b>361,00</b>

	<b>Hansa Blue Box 8000</b>
<b>Artikel-Nr.</b>	M05.0392. ...
<b>Stückpreis</b>	ø 16/20 mm € <b>344,00</b>
<b>Artikel-Nr.</b>	M05.0393. ...
<b>Stückpreis</b>	ø 20/25 mm € <b>366,00</b>

	<b>Kludi Flexx Boxx 88011</b>
<b>Artikel-Nr.</b>	M05.0402. ...
<b>Stückpreis</b>	ø 16/20 mm € <b>367,00</b>
<b>Artikel-Nr.</b>	M05.0403. ...
<b>Stückpreis</b>	ø 20/25 mm € <b>389,00</b>

## Optional

Artikel-Nr.	Beschreibung	Stückpreis	Stk./Box	EUR / Box
00198	Isolierung bis Rohrende	3,80	2	7,60
00197	Baustopfen aus Messing	4,50	1	4,50
00196	Baustopfen aus Kunststoff	2,20	1	2,20
00195	Spritzwasserhülse	8,10	1	8,10



## Dusche lang, Unterputz-Körper, inkl. Anschluss für Handbrause links, Rohrführung unten lang

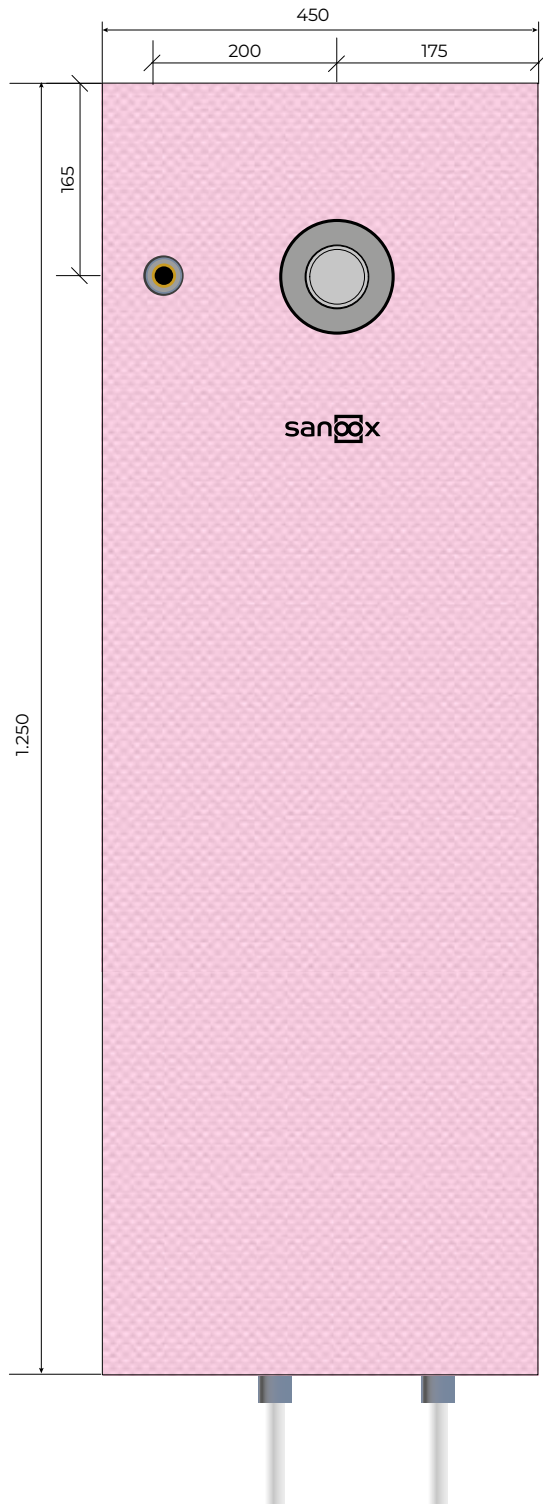

<b>Boxbreite</b>	450 mm
<b>Boxhöhe</b>	1.250 mm
<b>Boxtiefe</b>	70 mm

	<b>Hansgrohe iBox 0180</b>
<b>Artikel-Nr.</b>	M05.0374. ...
<b>Stückpreis</b>	ø 16/20 mm € <b>351,00</b>
<b>Artikel-Nr.</b>	M05.0375. ...
<b>Stückpreis</b>	ø 20/25 mm € <b>373,00</b>

	<b>Grohe Smartbox 35604</b>
<b>Artikel-Nr.</b>	M05.0384. ...
<b>Stückpreis</b>	ø 16/20 mm € <b>339,00</b>
<b>Artikel-Nr.</b>	M05.0385. ...
<b>Stückpreis</b>	ø 20/25 mm € <b>361,00</b>

	<b>Hansa Blue Box 8000</b>
<b>Artikel-Nr.</b>	M05.0394. ...
<b>Stückpreis</b>	ø 16/20 mm € <b>344,00</b>
<b>Artikel-Nr.</b>	M05.0395. ...
<b>Stückpreis</b>	ø 20/25 mm € <b>366,00</b>

	<b>Kludi Flexx Boxx 88011</b>
<b>Artikel-Nr.</b>	M05.0404. ...
<b>Stückpreis</b>	ø 16/20 mm € <b>367,00</b>
<b>Artikel-Nr.</b>	M05.0405. ...
<b>Stückpreis</b>	ø 20/25 mm € <b>389,00</b>

### Optional

Artikel-Nr.	Beschreibung	Stückpreis	Stk./Box	EUR / Box
00198	Isolierung bis Rohrende	3,80	2	7,60
00197	Baustopfen aus Messing	4,50	1	4,50
00196	Baustopfen aus Kunststoff	2,20	1	2,20
00195	Spritzwasserhülse	8,10	1	8,10



# Dusche lang, Unterputz-Körper, inkl. Anschluss für Handbrause, Rohrführung unten lang

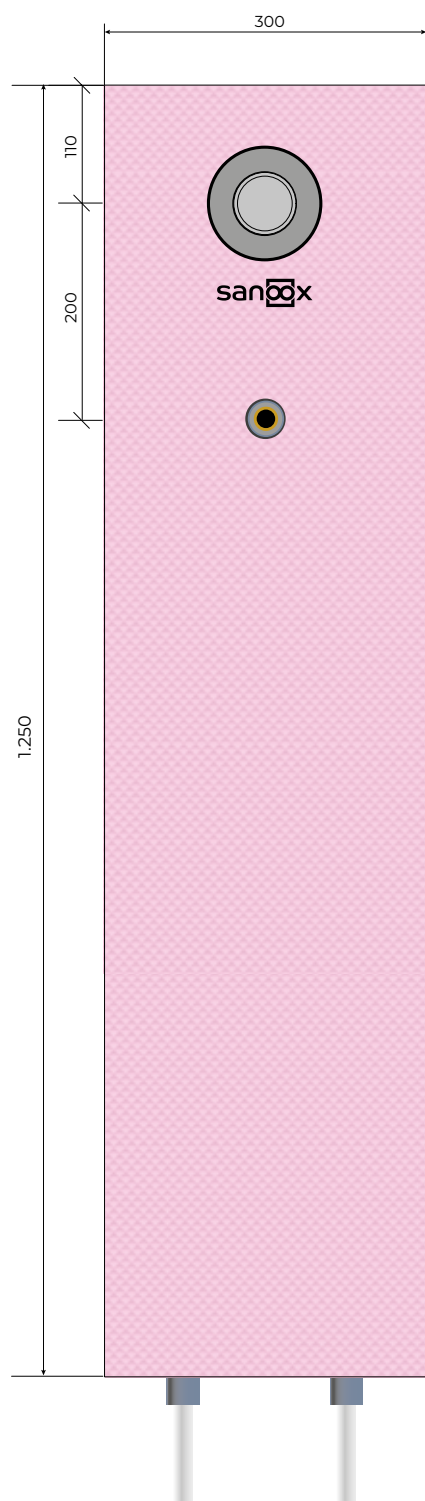

<b>Boxbreite</b>	300 mm
<b>Boxhöhe</b>	1.250 mm
<b>Boxtiefe</b>	70 mm

	<b>Hansgrohe iBox 0180</b>
<b>Artikel-Nr.</b>	M05.0370. ...
<b>Stückpreis</b>	ø 16/20 mm € <b>345,00</b>
<b>Artikel-Nr.</b>	M05.0371. ...
<b>Stückpreis</b>	ø 20/25 mm € <b>367,00</b>

	<b>Grohe Smartbox 35604</b>
<b>Artikel-Nr.</b>	M05.0380. ...
<b>Stückpreis</b>	ø 16/20 mm € <b>332,00</b>
<b>Artikel-Nr.</b>	M05.0381. ...
<b>Stückpreis</b>	ø 20/25 mm € <b>354,00</b>

	<b>Hansa Blue Box 8000</b>
<b>Artikel-Nr.</b>	M05.0390. ...
<b>Stückpreis</b>	ø 16/20 mm € <b>337,00</b>
<b>Artikel-Nr.</b>	M05.0391. ...
<b>Stückpreis</b>	ø 20/25 mm € <b>359,00</b>

	<b>Kludi Flexx Boxx 88011</b>
<b>Artikel-Nr.</b>	M05.0400. ...
<b>Stückpreis</b>	ø 16/20 mm € <b>359,00</b>
<b>Artikel-Nr.</b>	M05.0401. ...
<b>Stückpreis</b>	ø 20/25 mm € <b>381,00</b>

## Optional

Artikel-Nr.	Beschreibung	Stückpreis	Stk./Box	EUR / Box
00198	Isolierung bis Rohrende	3,80	2	7,60
00197	Baustopfen aus Messing	4,50	1	4,50
00196	Baustopfen aus Kunststoff	2,20	1	2,20
00195	Spritzwasserhülse	8,10	1	8,10



## Dusche kurz, Unterputz-Körper inkl. Anschluss für Handbrause, Rohrführung unten lang

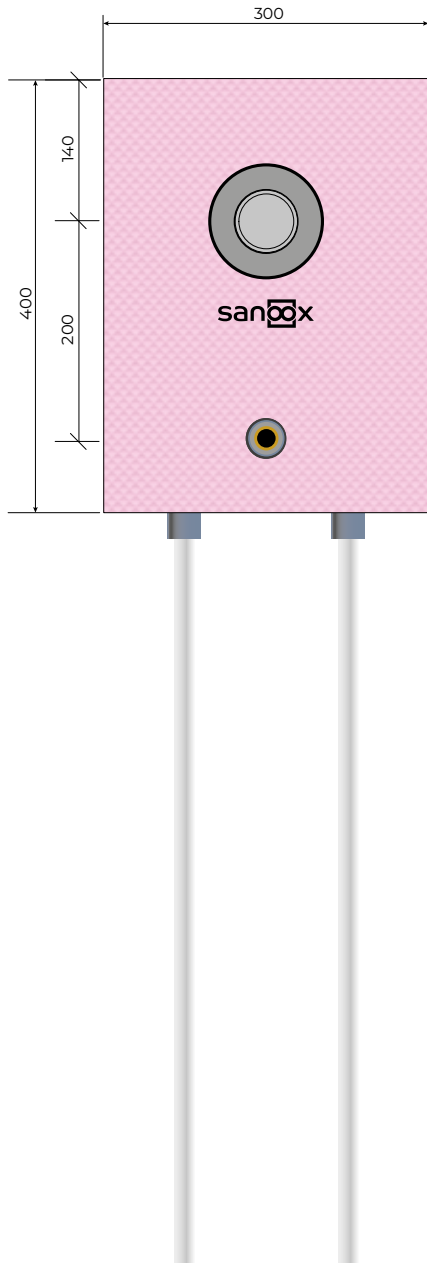

<b>Boxbreite</b>	300 mm
<b>Boxhöhe</b>	400 mm
<b>Boxtiefe</b>	70 mm

	<b>Hansgrohe iBox 0180</b>
<b>Artikel-Nr.</b>	M05.1140. ...
<b>Stückpreis</b>	ø 16/20 mm € <b>334,00</b>
<b>Artikel-Nr.</b>	M05.1141. ...
<b>Stückpreis</b>	ø 20/25 mm € <b>356,00</b>

	<b>Grohe Smartbox 35604</b>
<b>Artikel-Nr.</b>	M05.1150. ...
<b>Stückpreis</b>	ø 16/20 mm € <b>321,00</b>
<b>Artikel-Nr.</b>	M05.1151. ...
<b>Stückpreis</b>	ø 20/25 mm € <b>343,00</b>

	<b>Hansa Blue Box 8000</b>
<b>Artikel-Nr.</b>	M05.1160. ...
<b>Stückpreis</b>	ø 16/20 mm € <b>327,00</b>
<b>Artikel-Nr.</b>	M05.1161. ...
<b>Stückpreis</b>	ø 20/25 mm € <b>349,00</b>

	<b>Kludi Flexx Boxx 88011</b>
<b>Artikel-Nr.</b>	M05.1170. ...
<b>Stückpreis</b>	ø 16/20 mm € <b>348,00</b>
<b>Artikel-Nr.</b>	M05.1171. ...
<b>Stückpreis</b>	ø 20/25 mm € <b>370,00</b>

### Optional

Artikel-Nr.	Beschreibung	Stückpreis	Stk./Box	EUR / Box
00198	Isolierung bis Rohrende	3,80	2	7,60
00197	Baustopfen aus Messing	4,50	1	4,50
00196	Baustopfen aus Kunststoff	2,20	1	2,20
00195	Spritzwasserhülse	8,10	1	8,10



## Dusche kurz, Unterputz-Körper inkl. Anschluss für Handbrause rechts, Rohrführung unten lang

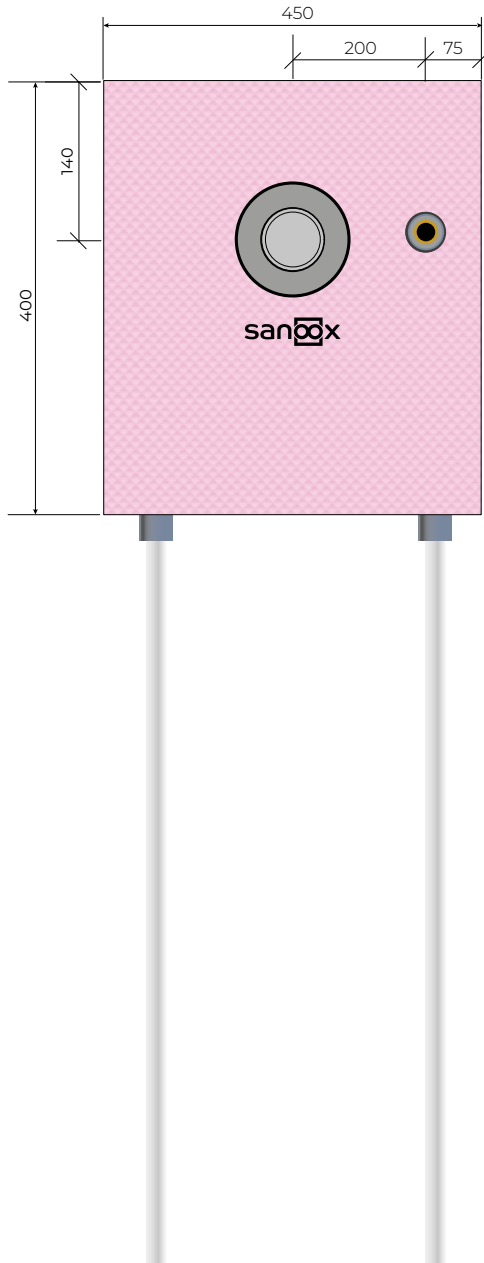

<b>Boxbreite</b>	450 mm
<b>Boxhöhe</b>	400 mm
<b>Boxtiefe</b>	70 mm

	<b>Hansgrohe iBox 0180</b>
<b>Artikel-Nr.</b>	M05.1142. ...
<b>Stückpreis</b>	ø 16/20 mm € <b>337,00</b>
<b>Artikel-Nr.</b>	M05.1143. ...
<b>Stückpreis</b>	ø 20/25 mm € <b>359,00</b>

	<b>Grohe Smartbox 35604</b>
<b>Artikel-Nr.</b>	M05.1152. ...
<b>Stückpreis</b>	ø 16/20 mm € <b>324,00</b>
<b>Artikel-Nr.</b>	M05.1153. ...
<b>Stückpreis</b>	ø 20/25 mm € <b>346,00</b>

	<b>Hansa Blue Box 8000</b>
<b>Artikel-Nr.</b>	M05.1162. ...
<b>Stückpreis</b>	ø 16/20 mm € <b>330,00</b>
<b>Artikel-Nr.</b>	M05.1163. ...
<b>Stückpreis</b>	ø 20/25 mm € <b>352,00</b>

	<b>Kludi Flexx Boxx 88011</b>
<b>Artikel-Nr.</b>	M05.1172. ...
<b>Stückpreis</b>	ø 16/20 mm € <b>351,00</b>
<b>Artikel-Nr.</b>	M05.1173. ...
<b>Stückpreis</b>	ø 20/25 mm € <b>373,00</b>

### Optional

Artikel-Nr.	Beschreibung	Stückpreis	Stk./Box	EUR / Box
00198	Isolierung bis Rohrende	3,80	2	7,60
00197	Baustopfen aus Messing	4,50	1	4,50
00196	Baustopfen aus Kunststoff	2,20	1	2,20
00195	Spritzwasserhülse	8,10	1	8,10



## Dusche kurz, Unterputz-Körper inkl. Anschluss für Handbrause links, Rohrführung unten lang

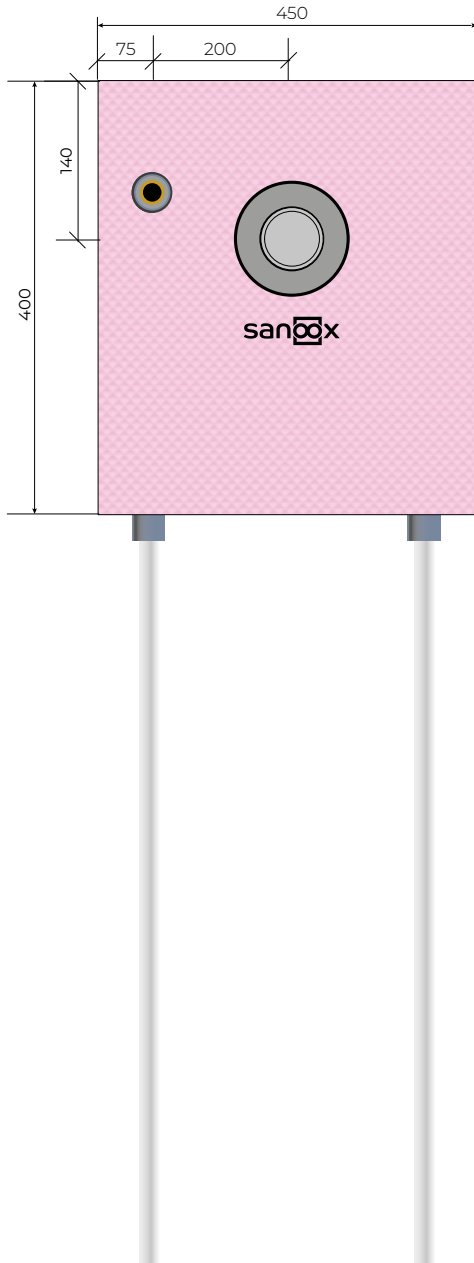

<b>Boxbreite</b>	450 mm
<b>Boxhöhe</b>	400 mm
<b>Boxtiefe</b>	70 mm

	<b>Hansgrohe iBox 0180</b>
<b>Artikel-Nr.</b>	M05.1144. ...
<b>Stückpreis</b>	ø 16/20 mm € <b>337,00</b>
<b>Artikel-Nr.</b>	M05.1145. ...
<b>Stückpreis</b>	ø 20/25 mm € <b>359,00</b>

	<b>Grohe Smartbox 35604</b>
<b>Artikel-Nr.</b>	M05.1154. ...
<b>Stückpreis</b>	ø 16/20 mm € <b>324,00</b>
<b>Artikel-Nr.</b>	M05.1155. ...
<b>Stückpreis</b>	ø 20/25 mm € <b>346,00</b>

	<b>Hansa Blue Box 8000</b>
<b>Artikel-Nr.</b>	M05.1164. ...
<b>Stückpreis</b>	ø 16/20 mm € <b>330,00</b>
<b>Artikel-Nr.</b>	M05.1165. ...
<b>Stückpreis</b>	ø 20/25 mm € <b>352,00</b>

	<b>Kludi Flexx Boxx 88011</b>
<b>Artikel-Nr.</b>	M05.1174. ...
<b>Stückpreis</b>	ø 16/20 mm € <b>351,00</b>
<b>Artikel-Nr.</b>	M05.1175. ...
<b>Stückpreis</b>	ø 20/25 mm € <b>373,00</b>

### Optional

Artikel-Nr.	Beschreibung	Stückpreis	Stk./Box	EUR / Box
00198	Isolierung bis Rohrende	3,80	2	7,60
00197	Baustopfen aus Messing	4,50	1	4,50
00196	Baustopfen aus Kunststoff	2,20	1	2,20
00195	Spritzwasserhülse	8,10	1	8,10

## Dusche lang, Unterputz-Körper inkl. Anschlussrohr für Kopfbrause und Anschluss für Handbrause, Rohrführung unten lang

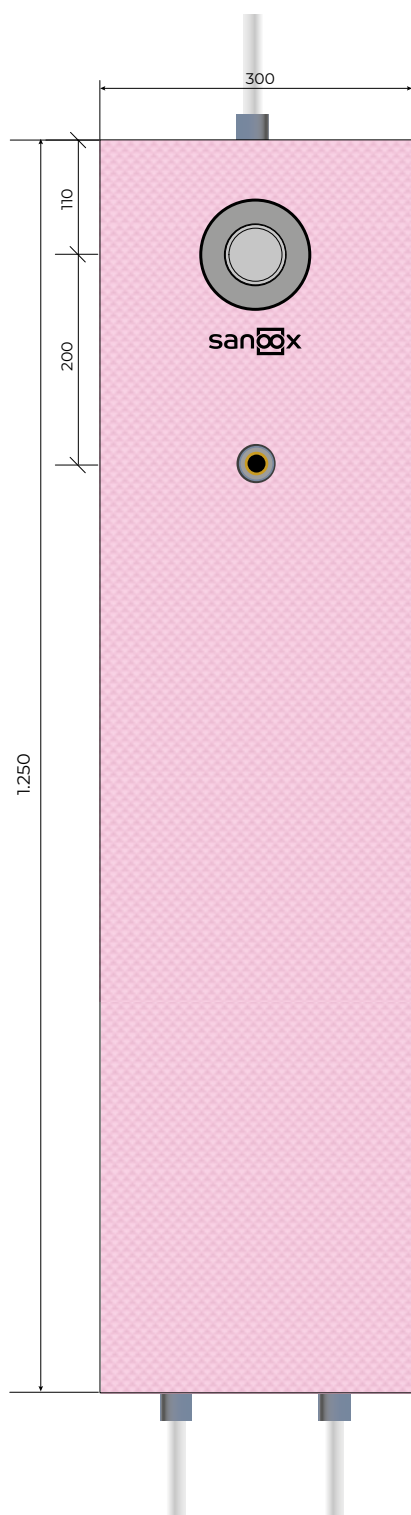

<b>Boxbreite</b>	300 mm
<b>Boxhöhe</b>	1.250 mm
<b>Boxtiefe</b>	70 mm

	<b>Hansgrohe iBox 0180</b>
<b>Artikel-Nr.</b>	M05.0410. ...
<b>Stückpreis</b>	ø 20/25 mm € <b>397,00</b>

	<b>Grohe Smartbox 35604</b>
<b>Artikel-Nr.</b>	M05.0420. ...
<b>Stückpreis</b>	ø 20/25 mm € <b>386,00</b>

	<b>Hansa Blue Box 8000</b>
<b>Artikel-Nr.</b>	M05.0430. ...
<b>Stückpreis</b>	ø 20/25 mm € <b>390,00</b>

	<b>Kludi Flexx Boxx 88011</b>
<b>Artikel-Nr.</b>	M05.0440. ...
<b>Stückpreis</b>	ø 20/25 mm € <b>412,00</b>

### Optional

Artikel-Nr.	Beschreibung	Stückpreis	Stk./Box	EUR / Box
00198	Isolierung bis Rohrende	3,80	3	11,40
00197	Baustopfen aus Messing	4,50	1	4,50
00196	Baustopfen aus Kunststoff	2,20	1	2,20
00195	Spritzwasserhülse	8,10	1	8,10

## Dusche lang, Unterputz-Körper inkl. Anschlussrohr für Kopfbrause und Anschluss für Handbrause rechts, Rohrführung unten lang

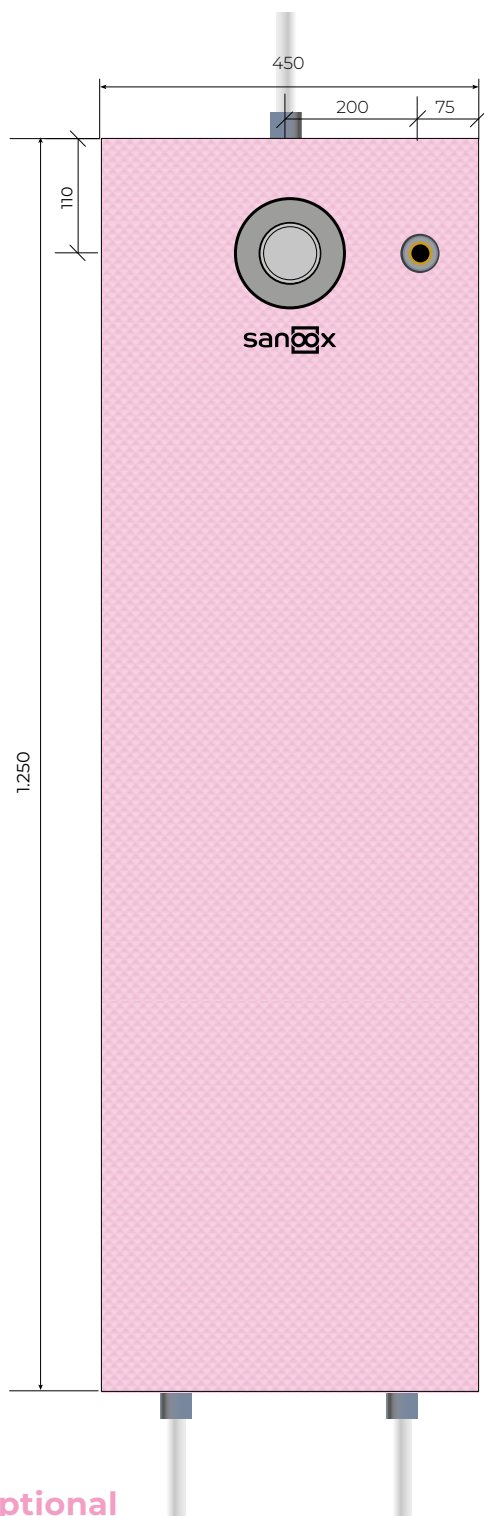

<b>Boxbreite</b>	450 mm
<b>Boxhöhe</b>	1.250 mm
<b>Boxtiefe</b>	70 mm

	<b>Hansgrohe iBox 0180</b>
<b>Artikel-Nr.</b>	M05.0411. ...
<b>Stückpreis</b>	ø 20/25 mm € <b>403,00</b>

	<b>Grohe Smartbox 35604</b>
<b>Artikel-Nr.</b>	M05.0421. ...
<b>Stückpreis</b>	ø 20/25 mm € <b>393,00</b>

	<b>Hansa Blue Box 8000</b>
<b>Artikel-Nr.</b>	M05.0431. ...
<b>Stückpreis</b>	ø 20/25 mm € <b>397,00</b>

	<b>Kludi Flexx Boxx 88011</b>
<b>Artikel-Nr.</b>	M05.0441. ...
<b>Stückpreis</b>	ø 20/25 mm € <b>418,00</b>

### Optional

Artikel-Nr.	Beschreibung	Stückpreis	Stk./Box	EUR / Box
00198	Isolierung bis Rohrende	3,80	3	11,40
00197	Baustopfen aus Messing	4,50	1	4,50
00196	Baustopfen aus Kunststoff	2,20	1	2,20
00195	Spritzwasserhülse	8,10	1	8,10

## Dusche lang, Unterputz-Körper inkl. Anschlussrohr für Kopfbrause und Anschluss für Handbrause links, Rohrführung unten lang

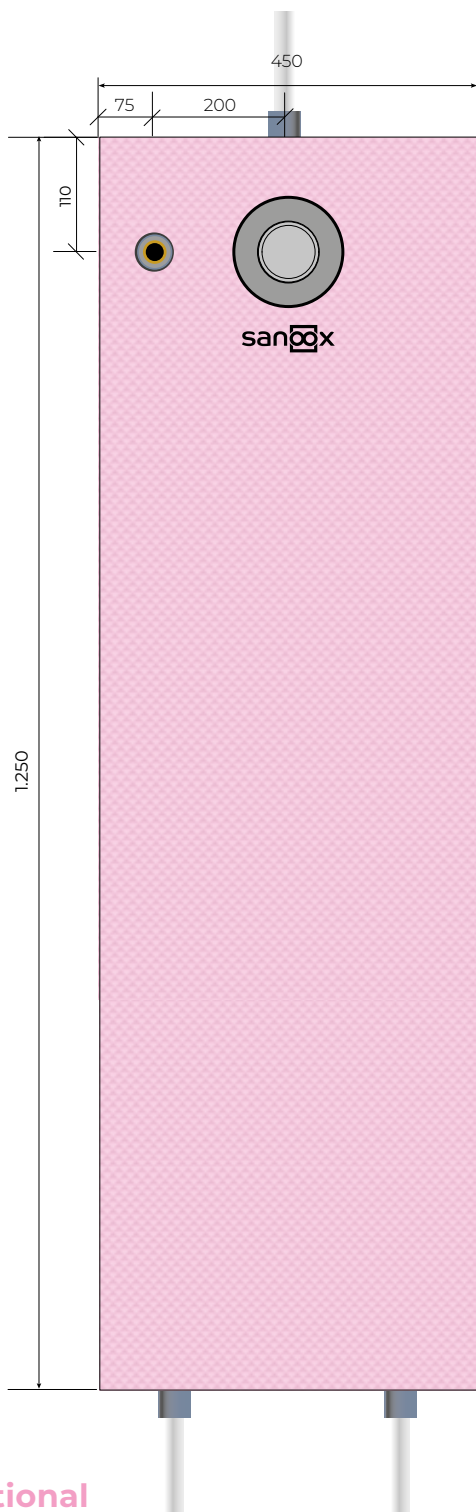

<b>Boxbreite</b>	450 mm
<b>Boxhöhe</b>	1.250 mm
<b>Boxtiefe</b>	70 mm

<b>Artikel-Nr.</b>	<b>Hansgrohe iBox 0180</b> M05.0412. ...
<b>Stückpreis</b>	ø 20/25 mm € <b>403,00</b>

<b>Artikel-Nr.</b>	<b>Grohe Smartbox 35604</b> M05.0422. ...
<b>Stückpreis</b>	ø 20/25 mm € <b>393,00</b>

<b>Artikel-Nr.</b>	<b>Hansa Blue Box 8000</b> M05.0432. ...
<b>Stückpreis</b>	ø 20/25 mm € <b>397,00</b>

<b>Artikel-Nr.</b>	<b>Kludi Flexx Boxx 88011</b> M05.0442. ...
<b>Stückpreis</b>	ø 20/25 mm € <b>418,00</b>

### Optional

Artikel-Nr.	Beschreibung	Stückpreis	Stk./Box	EUR / Box
00198	Isolierung bis Rohrende	3,80	3	11,40
00197	Baustopfen aus Messing	4,50	1	4,50
00196	Baustopfen aus Kunststoff	2,20	1	2,20
00195	Spritzwasserhülse	8,10	1	8,10



## Dusche kurz, Unterputz-Körper inkl. Anschlussrohr für Kopf- brause und Anschluss für Handbrause, Rohrführung unten lang

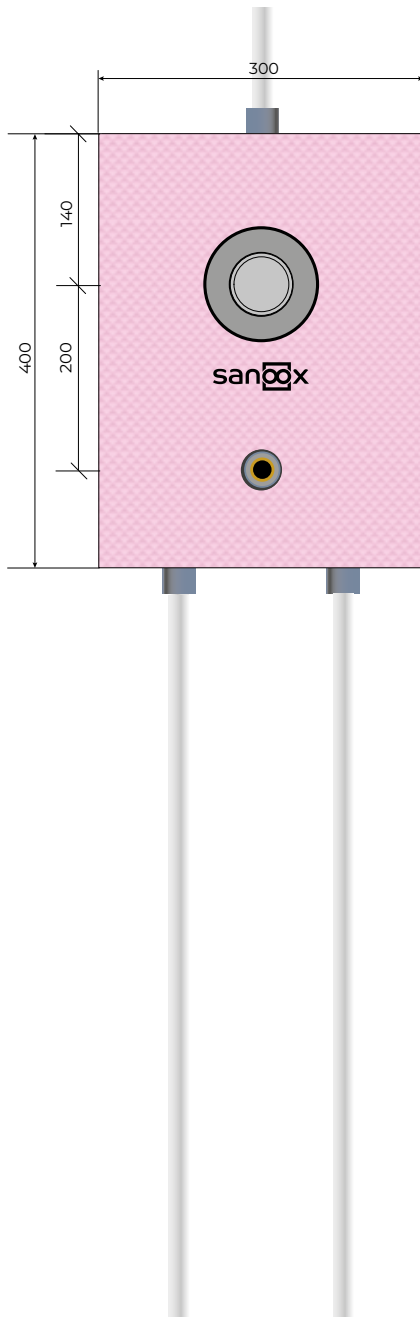

Boxbreite	300 mm
Boxhöhe	400 mm
Boxtiefe	70 mm

	<b>Hansgrohe iBox 0180</b>
Artikel-Nr.	M05.1180. ...
Stückpreis	ø 20/25 mm € <b>386,00</b>

	<b>Grohe Smartbox 35604</b>
Artikel-Nr.	M05.1190. ...
Stückpreis	ø 20/25 mm € <b>375,00</b>

	<b>Hansa Blue Box 8000</b>
Artikel-Nr.	M05.1200. ...
Stückpreis	ø 20/25 mm € <b>380,00</b>

	<b>Kludi Flexx Boxx 88011</b>
Artikel-Nr.	M05.1210. ...
Stückpreis	ø 20/25 mm € <b>401,00</b>

### Optional

Artikel-Nr.	Beschreibung	Stückpreis	Stk./Box	EUR / Box
00198	Isolierung bis Rohrende	3,80	3	11,40
00197	Baustopfen aus Messing	4,50	1	4,50
00196	Baustopfen aus Kunststoff	2,20	1	2,20
00195	Spritzwasserhülse	8,10	1	8,10



## Dusche kurz, Unterputz-Körper inkl. Anschlussrohr für Kopfbrause und Anschluss für Handbrause rechts, Rohrführung unten lang

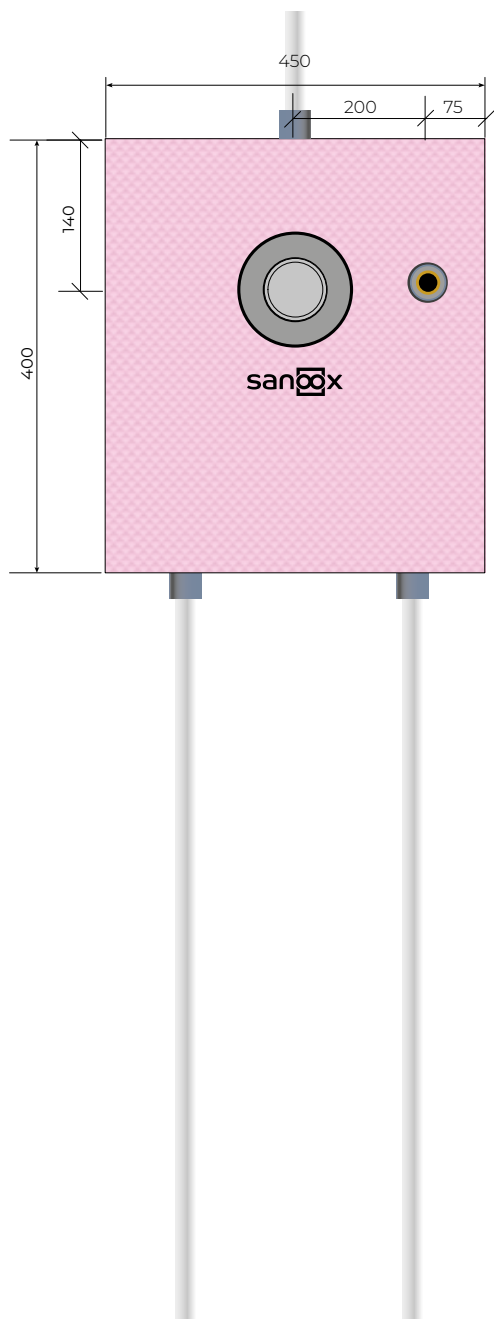

<b>Boxbreite</b>	450 mm
<b>Boxhöhe</b>	400 mm
<b>Boxtiefe</b>	70 mm

	<b>Hansgrohe iBox 0180</b>
<b>Artikel-Nr.</b>	M05.1181. ...
<b>Stückpreis</b>	ø 20/25 mm € <b>389,00</b>

	<b>Grohe Smartbox 35604</b>
<b>Artikel-Nr.</b>	M05.1191. ...
<b>Stückpreis</b>	ø 20/25 mm € <b>378,00</b>

	<b>Hansa Blue Box 8000</b>
<b>Artikel-Nr.</b>	M05.1201. ...
<b>Stückpreis</b>	ø 20/25 mm € <b>383,00</b>

	<b>Kludi Flexx Boxx 88011</b>
<b>Artikel-Nr.</b>	M05.1211. ...
<b>Stückpreis</b>	ø 20/25 mm € <b>404,00</b>

### Optional

Artikel-Nr.	Beschreibung	Stückpreis	Stk./Box	EUR / Box
00198	Isolierung bis Rohrende	3,80	3	11,40
00197	Baustopfen aus Messing	4,50	1	4,50
00196	Baustopfen aus Kunststoff	2,20	1	2,20
00195	Spritzwasserhülse	8,10	1	8,10



## Dusche kurz, Unterputz-Körper inkl. Anschlussrohr für Kopf- brause und Anschluss für Handbrause links, Rohrführung unten lang

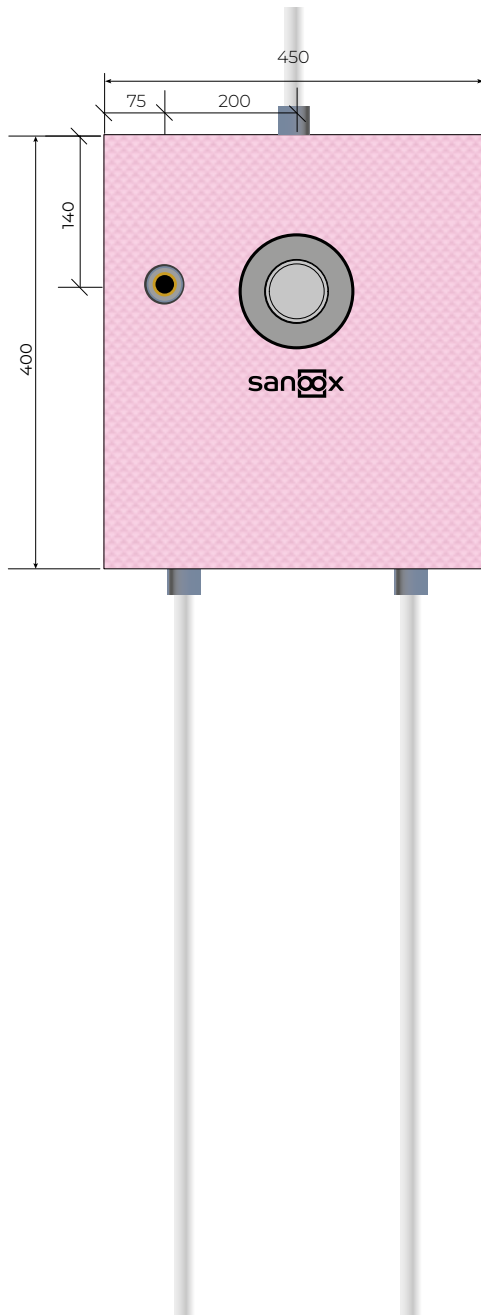

<b>Boxbreite</b>	450 mm
<b>Boxhöhe</b>	400 mm
<b>Boxtiefe</b>	70 mm

<b>Artikel-Nr.</b>	<b>Hansgrohe iBox 0180</b> M05.1182. ...
<b>Stückpreis</b>	ø 20/25 mm € <b>389,00</b>

<b>Artikel-Nr.</b>	<b>Grohe Smartbox 35604</b> M05.1192. ...
<b>Stückpreis</b>	ø 20/25 mm € <b>378,00</b>

<b>Artikel-Nr.</b>	<b>Hansa Blue Box 8000</b> M05.1202. ...
<b>Stückpreis</b>	ø 20/25 mm € <b>383,00</b>

<b>Artikel-Nr.</b>	<b>Kludi Flexx Boxx 88011</b> M05.1212. ...
<b>Stückpreis</b>	ø 20/25 mm € <b>404,00</b>

### Optional

Artikel-Nr.	Beschreibung	Stückpreis	Stk./Box	EUR / Box
00198	Isolierung bis Rohrende	3,80	3	11,40
00197	Baustopfen aus Messing	4,50	1	4,50
00196	Baustopfen aus Kunststoff	2,20	1	2,20
00195	Spritzwasserhülse	8,10	1	8,10

# Dusche lang, Unterputz-Körper inkl. Anschluss für Kopf- und Handbrause, Rohrführung unten lang

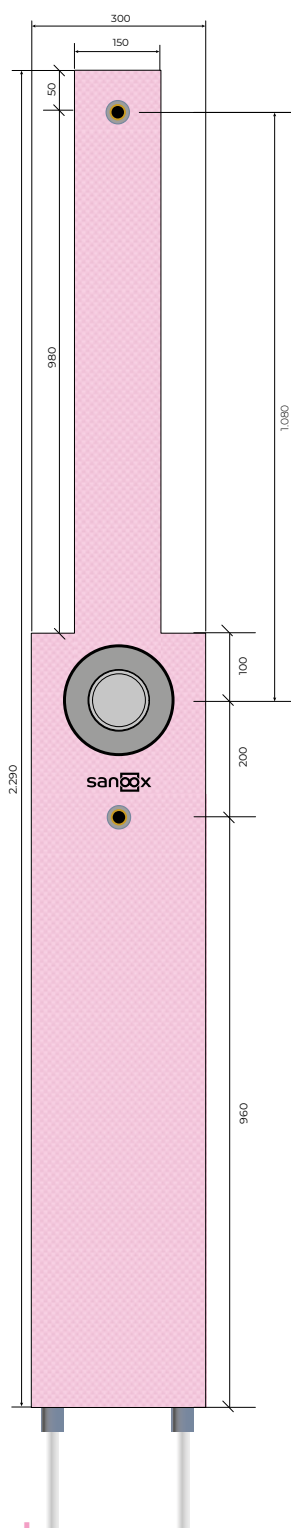

<b>Boxbreite</b>	300 mm
<b>Boxhöhe</b>	2.290 mm
<b>Boxtiefe</b>	70 mm

	<b>Hansgrohe iBox 0180</b>
<b>Artikel-Nr.</b>	M05.0450. ...
<b>Stückpreis</b>	ø 20/25 mm € <b>493,00</b>

	<b>Grohe Smartbox 35604</b>
<b>Artikel-Nr.</b>	M05.0460. ...
<b>Stückpreis</b>	ø 20/25 mm € <b>496,00</b>

	<b>Hansa Blue Box 8000</b>
<b>Artikel-Nr.</b>	M05.0470. ...
<b>Stückpreis</b>	ø 20/25 mm € <b>485,00</b>

	<b>Kludi Flexx Boxx 88011</b>
<b>Artikel-Nr.</b>	M05.0480. ...
<b>Stückpreis</b>	ø 20/25 mm € <b>494,00</b>

## Optional

Artikel-Nr.	Beschreibung	Stückpreis	Stk./Box	EUR / Box
00198	Isolierung bis Rohrende	3,80	2	7,60
00197	Baustopfen aus Messing	4,50	2	9,00
00196	Baustopfen aus Kunststoff	2,20	2	4,40
00195	Spritzwasserhülse	8,10	2	16,20

# Dusche lang, Unterputz-Körper inkl. Anschluss für Kopf- und Handbrause rechts, Rohrführung unten lang

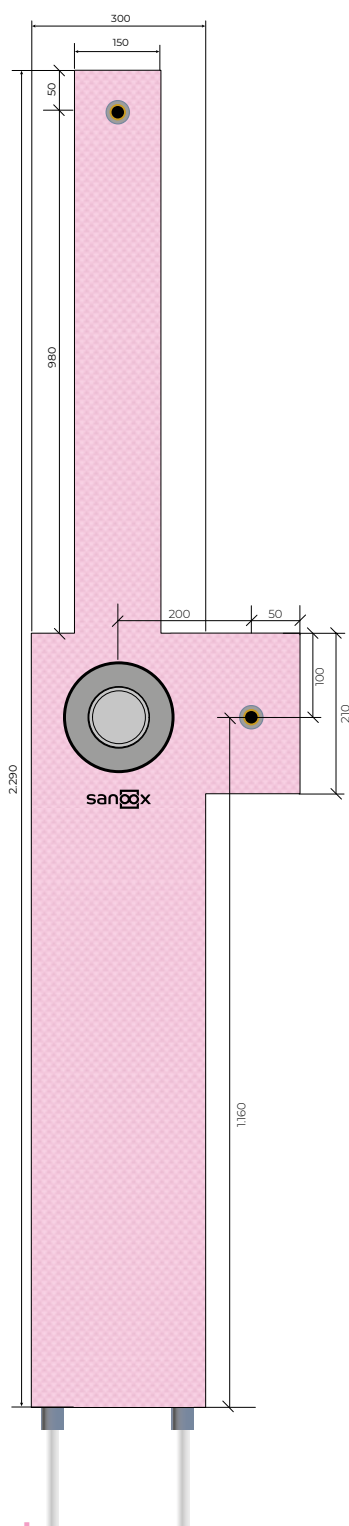

<b>Boxbreite</b>	300 mm
<b>Boxhöhe</b>	2.290 mm
<b>Boxtiefe</b>	70 mm

	<b>Hansgrohe iBox 0180</b>
<b>Artikel-Nr.</b>	M05.0451. ...
<b>Stückpreis</b>	ø 20/25 mm € <b>499,00</b>

	<b>Grohe Smartbox 35604</b>
<b>Artikel-Nr.</b>	M05.0461. ...
<b>Stückpreis</b>	ø 20/25 mm € <b>503,00</b>

	<b>Hansa Blue Box 8000</b>
<b>Artikel-Nr.</b>	M05.0471. ...
<b>Stückpreis</b>	ø 20/25 mm € <b>492,00</b>

	<b>Kludi Flexx Boxx 88011</b>
<b>Artikel-Nr.</b>	M05.0481. ...
<b>Stückpreis</b>	ø 20/25 mm € <b>501,00</b>

## Optional

Artikel-Nr.	Beschreibung	Stückpreis	Stk./Box	EUR / Box
00198	Isolierung bis Rohrende	3,80	2	7,60
00197	Baustopfen aus Messing	4,50	2	9,00
00196	Baustopfen aus Kunststoff	2,20	2	4,40
00195	Spritzwasserhülse	8,10	2	16,20

# Dusche lang, Unterputz-Körper inkl. Anschluss für Kopf- und Handbrause links, Rohrführung unten lang

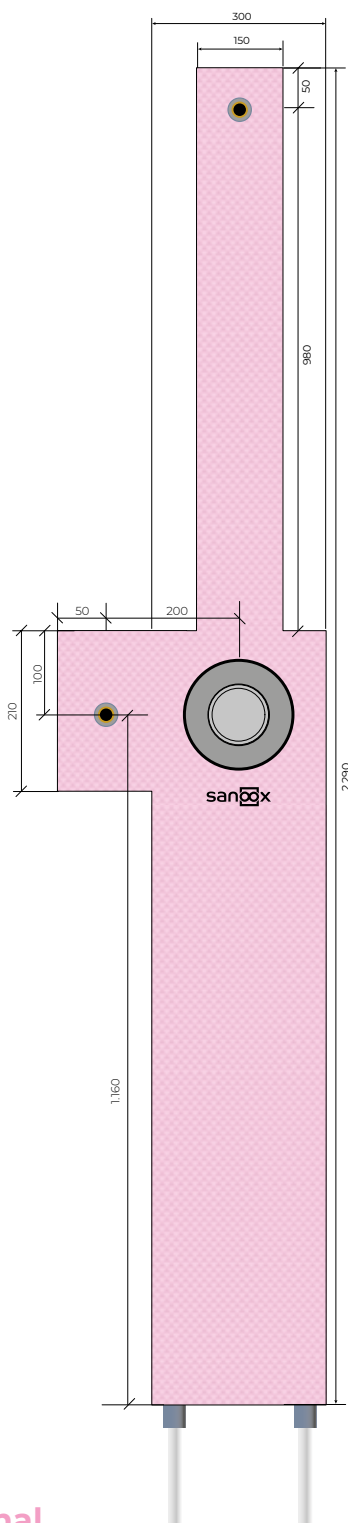

<b>Boxbreite</b>	300 mm
<b>Boxhöhe</b>	2.290 mm
<b>Boxtiefe</b>	70 mm

	<b>Hansgrohe iBox 0180</b>
<b>Artikel-Nr.</b>	M05.0452. ...
<b>Stückpreis</b>	ø 20/25 mm € <b>499,00</b>

	<b>Grohe Smartbox 35604</b>
<b>Artikel-Nr.</b>	M05.0462. ...
<b>Stückpreis</b>	ø 20/25 mm € <b>503,00</b>

	<b>Hansa Blue Box 8000</b>
<b>Artikel-Nr.</b>	M05.0472. ...
<b>Stückpreis</b>	ø 20/25 mm € <b>492,00</b>

	<b>Kludi Flexx Boxx 88011</b>
<b>Artikel-Nr.</b>	M05.0482. ...
<b>Stückpreis</b>	ø 20/25 mm € <b>501,00</b>

## Optional

Artikel-Nr.	Beschreibung	Stückpreis	Stk./Box	EUR / Box
00198	Isolierung bis Rohrende	3,80	2	7,60
00197	Baustopfen aus Messing	4,50	2	9,00
00196	Baustopfen aus Kunststoff	2,20	2	4,40
00195	Spritzwasserhülse	8,10	2	16,20



## Dusche kurz, Unterputz-Körper inkl. Anschluss für Kopf- und Handbrause, Rohrführung unten lang

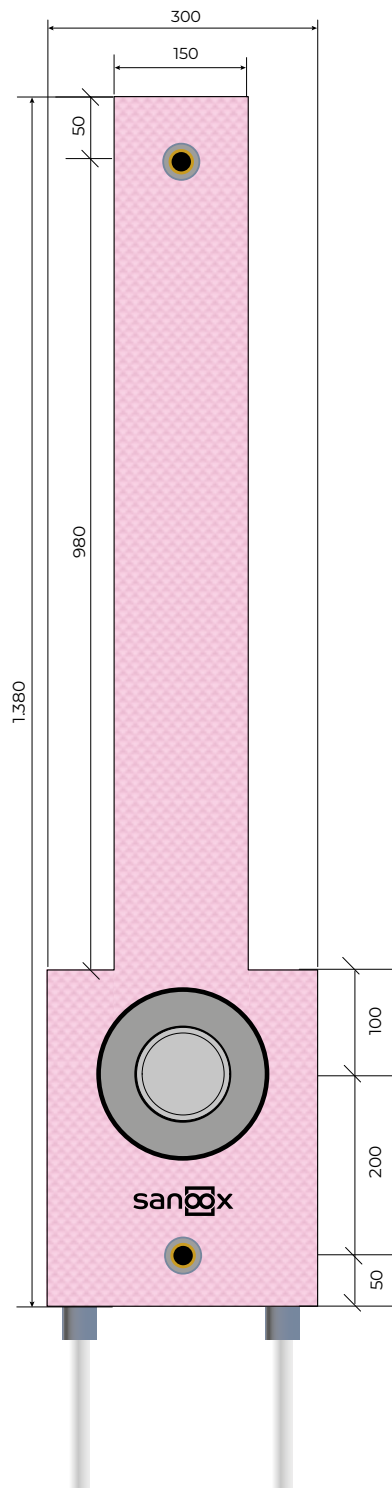

Boxbreite	300 mm
Boxhöhe	1.380 mm
Boxtiefe	70 mm

<b>Artikel-Nr.</b>	<b>Hansgrohe iBox 0180</b> M05.1220. ...
<b>Stückpreis</b>	ø 20/25 mm € <b>461,00</b>

<b>Artikel-Nr.</b>	<b>Grohe Smartbox 35604</b> M05.1230. ...
<b>Stückpreis</b>	ø 20/25 mm € <b>464,00</b>

<b>Artikel-Nr.</b>	<b>Hansa Blue Box 8000</b> M05.1240. ...
<b>Stückpreis</b>	ø 20/25 mm € <b>453,00</b>

<b>Artikel-Nr.</b>	<b>Kludi Flexx Boxx 88011</b> M05.1250. ...
<b>Stückpreis</b>	ø 20/25 mm € <b>462,00</b>

### Optional

Artikel-Nr.	Beschreibung	Stückpreis	Stk./Box	EUR / Box
00198	Isolierung bis Rohrende	3,80	2	7,60
00197	Baustopfen aus Messing	4,50	2	9,00
00196	Baustopfen aus Kunststoff	2,20	2	4,40
00195	Spritzwasserhülle	8,10	2	16,20



## Dusche kurz, Unterputz-Körper inkl. Anschluss für Kopf- und Handbrause rechts, Rohrführung unten lang

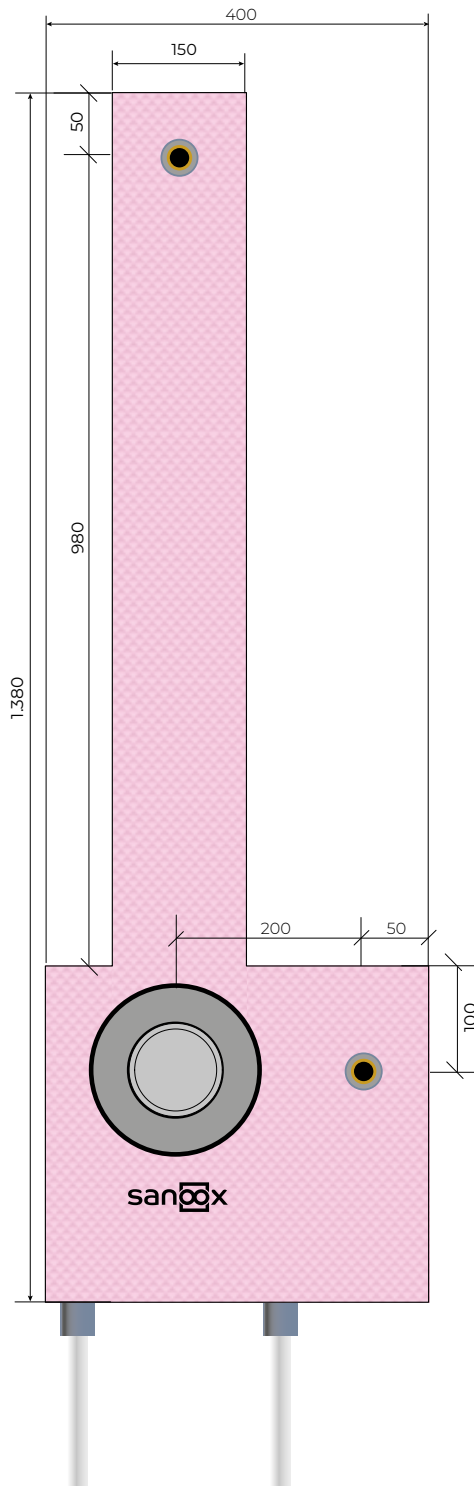

<b>Boxbreite</b>	400 mm
<b>Boxhöhe</b>	1.380 mm
<b>Boxtiefe</b>	70 mm

	<b>Hansgrohe iBox 0180</b>
<b>Artikel-Nr.</b>	M05.1221. ...
<b>Stückpreis</b>	ø 20/25 mm € <b>464,00</b>

	<b>Grohe Smartbox 35604</b>
<b>Artikel-Nr.</b>	M05.1231. ...
<b>Stückpreis</b>	ø 20/25 mm € <b>467,00</b>

	<b>Hansa Blue Box 8000</b>
<b>Artikel-Nr.</b>	M05.1241. ...
<b>Stückpreis</b>	ø 20/25 mm € <b>456,00</b>

	<b>Kludi Flexx Boxx 88011</b>
<b>Artikel-Nr.</b>	M05.1251. ...
<b>Stückpreis</b>	ø 20/25 mm € <b>465,00</b>

### Optional

Artikel-Nr.	Beschreibung	Stückpreis	Stk./Box	EUR / Box
00198	Isolierung bis Rohrende	3,80	2	7,60
00197	Baustopfen aus Messing	4,50	2	9,00
00196	Baustopfen aus Kunststoff	2,20	2	4,40
00195	Spritzwasserhülse	8,10	2	16,20



## Dusche kurz, Unterputz-Körper inkl. Anschluss für Kopf- und Handbrause links, Rohrführung unten lang

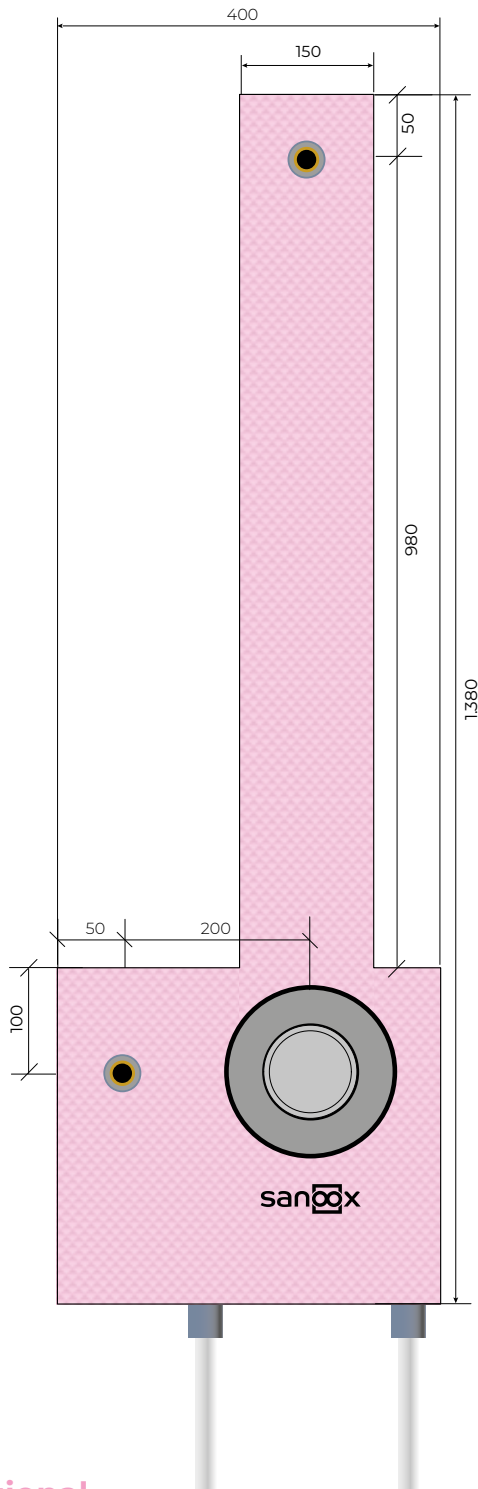

<b>Boxbreite</b>	400 mm
<b>Boxhöhe</b>	1.380 mm
<b>Boxtiefe</b>	70 mm

<b>Artikel-Nr.</b>	<b>Hansgrohe iBox 0180</b> M05.1222. ...
<b>Stückpreis</b>	ø 20/25 mm € <b>464,00</b>

<b>Artikel-Nr.</b>	<b>Grohe Smartbox 35604</b> M05.1232. ...
<b>Stückpreis</b>	ø 20/25 mm € <b>467,00</b>

<b>Artikel-Nr.</b>	<b>Hansa Blue Box 8000</b> M05.1242. ...
<b>Stückpreis</b>	ø 20/25 mm € <b>456,00</b>

<b>Artikel-Nr.</b>	<b>Kludi Flexx Boxx 88011</b> M05.1252. ...
<b>Stückpreis</b>	ø 20/25 mm € <b>465,00</b>

### Optional

Artikel-Nr.	Beschreibung	Stückpreis	Stk./Box	EUR / Box
00198	Isolierung bis Rohrende	3,80	2	7,60
00197	Baustopfen aus Messing	4,50	2	9,00
00196	Baustopfen aus Kunststoff	2,20	2	4,40
00195	Spritzwasserhülle	8,10	2	16,20



# Dusche kurz, Unterputz-Körper mit Anschluss für Kopfbrause, Rohrführung unten lang

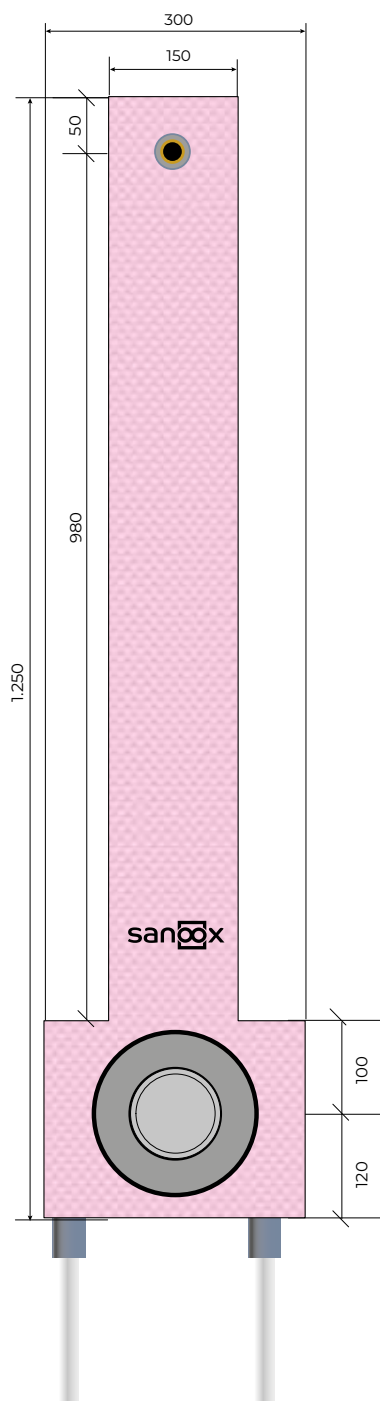

<b>Boxbreite</b>	300 mm
<b>Boxhöhe</b>	1.250 mm
<b>Boxtiefe</b>	70 mm

<b>Artikel-Nr.</b>	<b>Hansgrohe iBox 0180</b> M05.1260. ...
<b>Stückpreis</b>	ø 20/25 mm € <b>422,00</b>

<b>Artikel-Nr.</b>	<b>Grohe Smartbox 35604</b> M05.1270. ...
<b>Stückpreis</b>	ø 20/25 mm € <b>425,00</b>

<b>Artikel-Nr.</b>	<b>Hansa Blue Box 8000</b> M05.1280. ...
<b>Stückpreis</b>	ø 20/25 mm € <b>414,00</b>

<b>Artikel-Nr.</b>	<b>Kludi Flexx Boxx 88011</b> M05.1290. ...
<b>Stückpreis</b>	ø 20/25 mm € <b>423,00</b>

## Optional

Artikel-Nr.	Beschreibung	Stückpreis	Stk./Box	EUR / Box
00198	Isolierung bis Rohrende	3,80	2	7,60
00197	Baustopfen aus Messing	4,50	1	4,50
00196	Baustopfen aus Kunststoff	2,20	1	2,20
00195	Spritzwasserhülse	8,10	1	8,10



## Dusche lang, für Hansgrohe Shower Select, Rohrführung unten lang

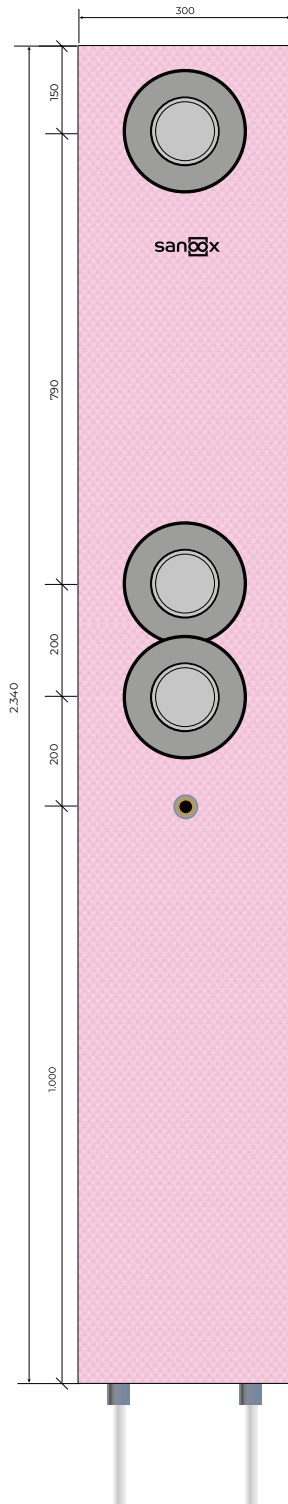

<b>Boxbreite</b>	300 mm
<b>Boxhöhe</b>	2.340 mm
<b>Boxtiefe</b>	70 mm
<b>Artikel-Nr.</b>	M05.0490. ...
<b>Stückpreis</b>	ø 20/25 mm € <b>1075,00</b>

### Optional

Artikel-Nr.	Beschreibung	Stückpreis	Stk./Box	EUR / Box
00198	Isolierung bis Rohrende	3,80	2	7,60
00197	Baustopfen aus Messing	4,50	1	4,50
00196	Baustopfen aus Kunststoff	2,20	1	2,20
00195	Spritzwasserhülse	8,10	1	8,10

# Einzelauslass Kopfbrause kurz, Rohrführung unten kurz

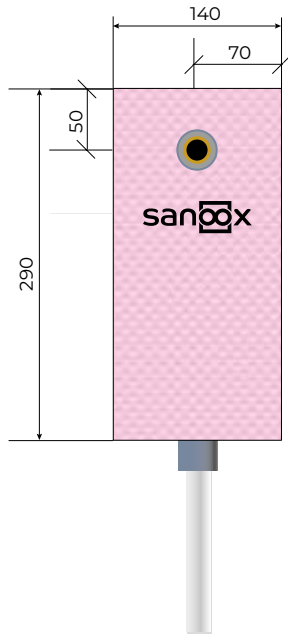

<b>Boxbreite</b>	140 mm
<b>Boxhöhe</b>	290 mm
<b>Boxtiefe</b>	70 mm

<b>Artikel-Nr.</b>	M05.1300. ...
<b>Stückpreis</b>	ø 16/20 mm € <b>71,00</b>
<b>Artikel-Nr.</b>	M05.1301. ...
<b>Stückpreis</b>	ø 20/25 mm € <b>74,00</b>

## Optional

Artikel-Nr.	Beschreibung	Stückpreis	Stk./Box	EUR / Box
00199	Boxtiefe 50 mm / Abfluss DN40	-	-	ohne Aufpreis
00198	Isolierung bis Rohrende	3,80	1	3,80
00197	Baustopfen aus Messing	4,50	1	4,50
00196	Baustopfen aus Kunststoff	2,20	1	2,20
00195	Spritzwasserhülse	8,10	1	8,10



## 06 **BADEWANNE**

## Badewanne lang, Rohrführung unten lang

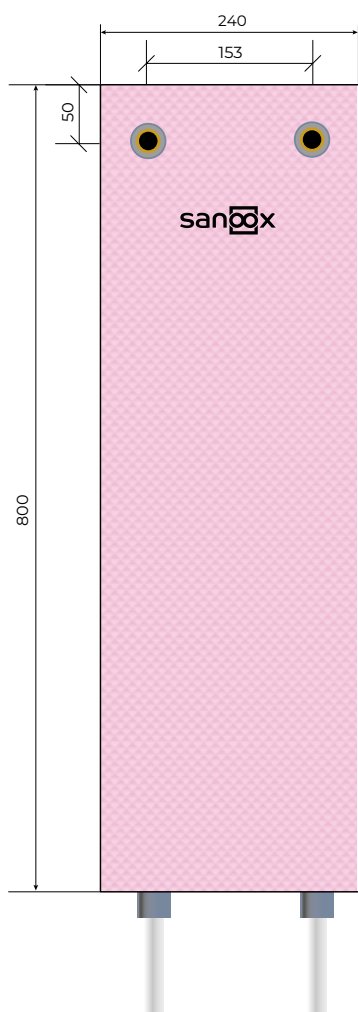

<b>Boxbreite</b>	240 mm
<b>Boxhöhe</b>	800 mm
<b>Boxtiefe</b>	70 mm

<b>Artikel-Nr.</b>	M06.0500. ... ..
<b>Stückpreis</b>	ø 16/20 mm € <b>108,00</b>
<b>Artikel-Nr.</b>	M06.0501. ... ..
<b>Stückpreis</b>	ø 20/25 mm € <b>120,00</b>

### Optional

Artikel-Nr.	Beschreibung	Stückpreis	Stk./Box	EUR / Box
00199	Boxtiefe 50 mm	-	-	ohne Aufpreis
00198	Isolierung bis Rohrende	3,80	2	7,60
00197	Baustopfen aus Messing	4,50	2	9,00
00196	Baustopfen aus Kunststoff	2,20	2	4,40
00195	Spritzwasserhülse	8,10	2	16,20



## Badewanne kurz, Rohrführung unten lang

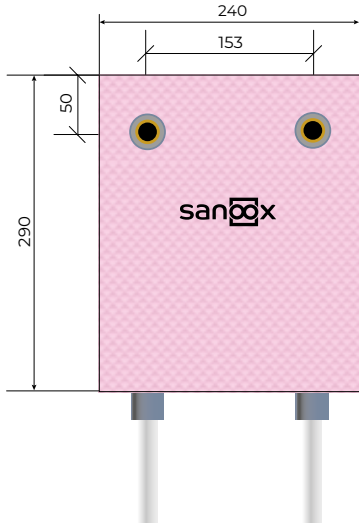

Boxbreite	240 mm
Boxhöhe	290 mm
Boxtiefe	70 mm

Artikel-Nr.	M06.1310. ...
Stückpreis	ø 16/20 mm € <b>103,00</b>
Artikel-Nr.	M06.1311. ...
Stückpreis	ø 20/25 mm € <b>115,00</b>

## Badewanne kurz, Rohrführung unten/oben kurz

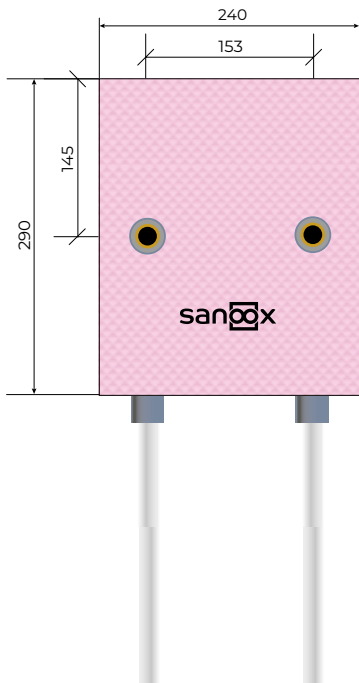

Boxbreite	240 mm
Boxhöhe	290 mm
Boxtiefe	70 mm

Artikel-Nr.	M06.1320. ...
Stückpreis	ø 16/20 mm € <b>101,00</b>
Artikel-Nr.	M06.1321. ...
Stückpreis	ø 20/25 mm € <b>113,00</b>

### Optional

Artikel-Nr.	Beschreibung	Stückpreis	Stk./Box	EUR / Box
00199	Boxtiefe 50 mm	-	-	ohne Aufpreis
00198	Isolierung bis Rohrende	3,80	2	7,60
00197	Baustopfen aus Messing	4,50	2	9,00
00196	Baustopfen aus Kunststoff	2,20	2	4,40
00195	Spritzwasserhülse	8,10	2	16,20

# Badewanne lang, Unterputz-Körper inkl. Anschluss für Handbrause rechts, Rohrführung unten lang

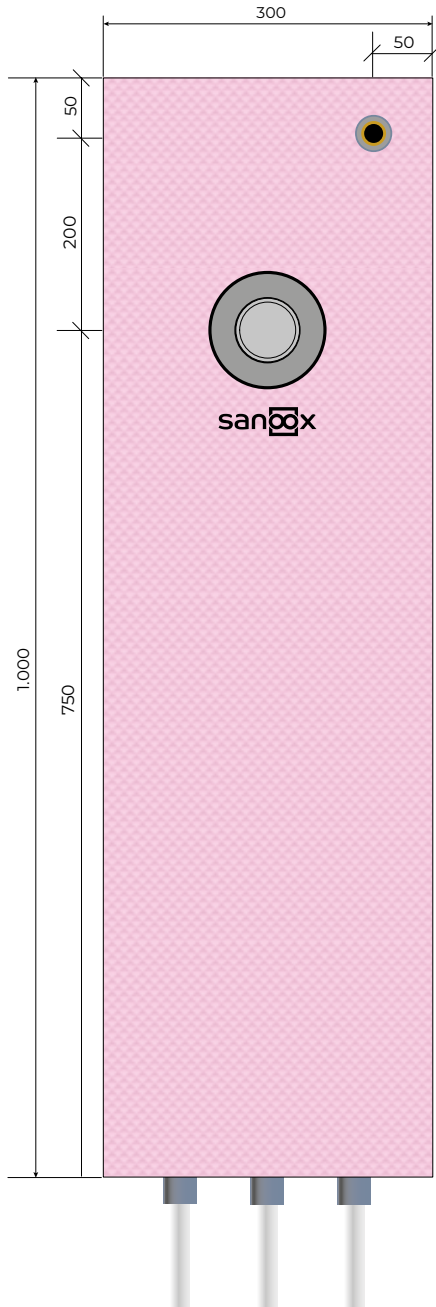

<b>Boxbreite</b>	300 mm
<b>Boxhöhe</b>	1.000 mm
<b>Boxtiefe</b>	70 mm

	<b>Hansgrohe iBox 0180</b>
<b>Artikel-Nr.</b>	M06.0510. ...
<b>Stückpreis</b>	ø 16/20 mm € <b>370,00</b>
<b>Artikel-Nr.</b>	M06.0511. ...
<b>Stückpreis</b>	ø 20/25 mm € <b>394,00</b>

	<b>Grohe Smartbox 35604</b>
<b>Artikel-Nr.</b>	M06.0520. ...
<b>Stückpreis</b>	ø 16/20 mm € <b>359,00</b>
<b>Artikel-Nr.</b>	M06.0521. ...
<b>Stückpreis</b>	ø 20/25 mm € <b>383,00</b>

	<b>Hansa Blue Box 8000</b>
<b>Artikel-Nr.</b>	M06.0530. ...
<b>Stückpreis</b>	ø 16/20 mm € <b>362,00</b>
<b>Artikel-Nr.</b>	M06.0531. ...
<b>Stückpreis</b>	ø 20/25 mm € <b>386,00</b>

	<b>Kludi Flexx Boxx 88011</b>
<b>Artikel-Nr.</b>	M06.0540. ...
<b>Stückpreis</b>	ø 16/20 mm € <b>384,00</b>
<b>Artikel-Nr.</b>	M06.0541. ...
<b>Stückpreis</b>	ø 20/25 mm € <b>408,00</b>

## Optional

Artikel-Nr.	Beschreibung	Stückpreis	Stk./Box	EUR / Box
00198	Isolierung bis Rohrende	3,80	3	11,40
00197	Baustopfen aus Messing	4,50	1	4,50
00196	Baustopfen aus Kunststoff	2,20	1	2,20
00195	Spritzwasserhülse	8,10	1	8,10

# Badewanne lang, Unterputz-Körper inkl. Anschluss für Handbrause links, Rohrführung unten lang

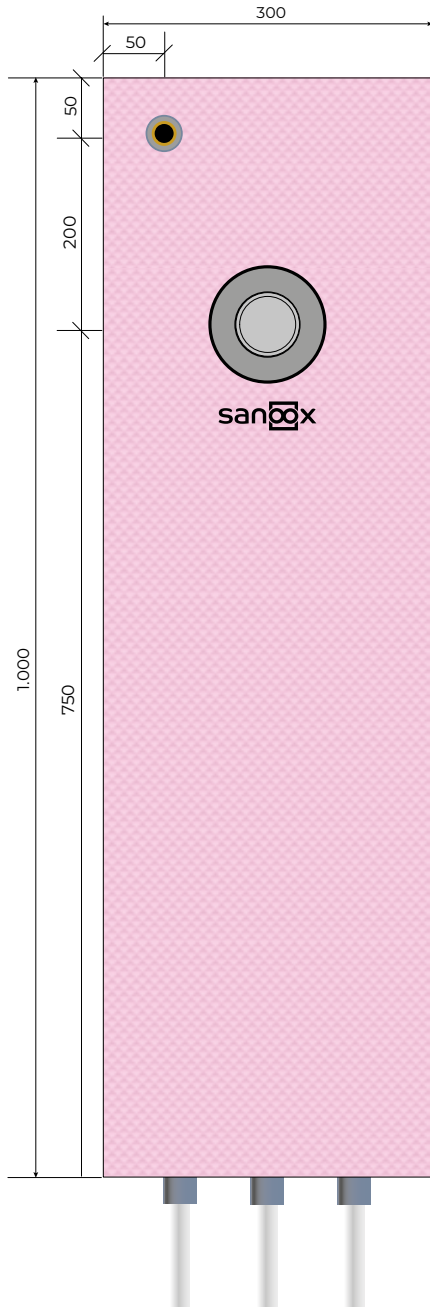

<b>Boxbreite</b>	300 mm
<b>Boxhöhe</b>	1.000 mm
<b>Boxtiefe</b>	70 mm

	<b>Hansgrohe iBox 0180</b>
<b>Artikel-Nr.</b>	M06.0512. ...
<b>Stückpreis</b>	ø 16/20 mm € <b>370,00</b>
<b>Artikel-Nr.</b>	M06.0513. ...
<b>Stückpreis</b>	ø 20/25 mm € <b>394,00</b>

	<b>Grohe Smartbox 35604</b>
<b>Artikel-Nr.</b>	M06.0522. ...
<b>Stückpreis</b>	ø 16/20 mm € <b>359,00</b>
<b>Artikel-Nr.</b>	M06.0523. ...
<b>Stückpreis</b>	ø 20/25 mm € <b>383,00</b>

	<b>Hansa Blue Box 8000</b>
<b>Artikel-Nr.</b>	M06.0532. ...
<b>Stückpreis</b>	ø 16/20 mm € <b>362,00</b>
<b>Artikel-Nr.</b>	M06.0533. ...
<b>Stückpreis</b>	ø 20/25 mm € <b>386,00</b>

	<b>Kludi Flexx Boxx 88011</b>
<b>Artikel-Nr.</b>	M06.0542. ...
<b>Stückpreis</b>	ø 16/20 mm € <b>384,00</b>
<b>Artikel-Nr.</b>	M06.0543. ...
<b>Stückpreis</b>	ø 20/25 mm € <b>408,00</b>

## Optional

Artikel-Nr.	Beschreibung	Stückpreis	Stk./Box	EUR / Box
00198	Isolierung bis Rohrende	3,80	3	11,40
00197	Baustopfen aus Messing	4,50	1	4,50
00196	Baustopfen aus Kunststoff	2,20	1	2,20
00195	Spritzwasserhülse	8,10	1	8,10



# Badewanne lang, Unterputz-Körper inkl. Anschluss für Handbrause rechts zentral, Rohrführung unten lang

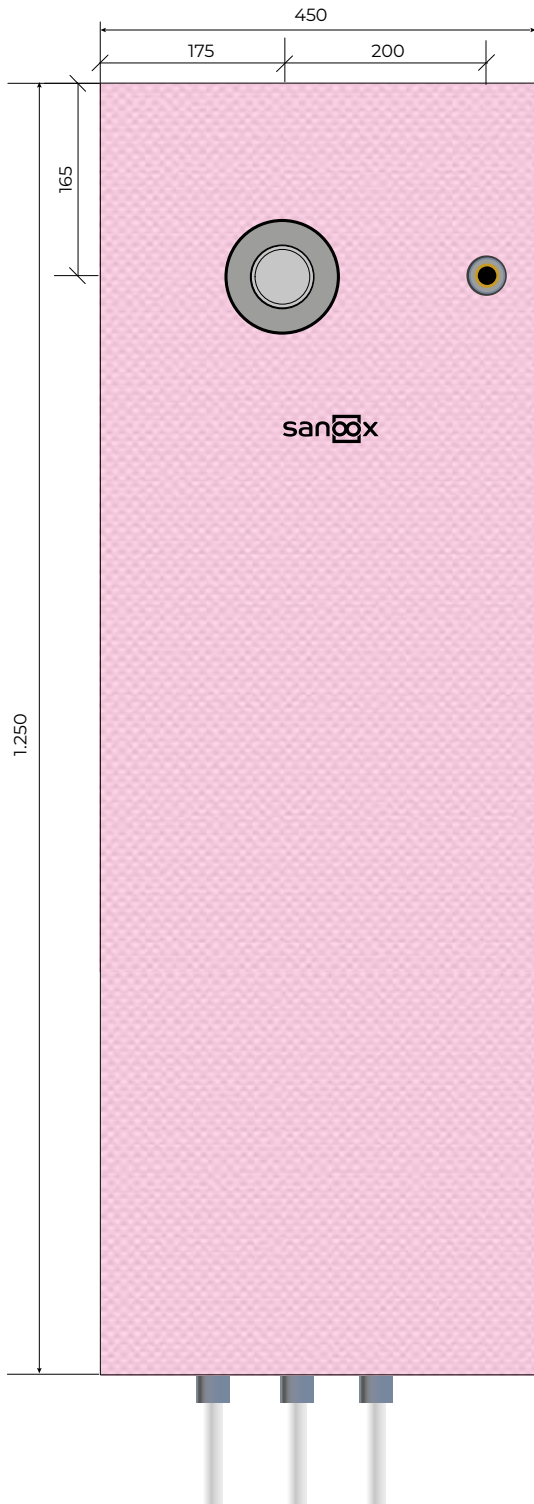

<b>Boxbreite</b>	450 mm
<b>Boxhöhe</b>	1.250 mm
<b>Boxtiefe</b>	70 mm

	<b>Hansgrohe iBox 0180</b>
<b>Artikel-Nr.</b>	M06.0514. ...
<b>Stückpreis</b>	ø 16/20 mm € <b>376,00</b>
<b>Artikel-Nr.</b>	M06.0515. ...
<b>Stückpreis</b>	ø 20/25 mm € <b>400,00</b>

	<b>Grohe Smartbox 35604</b>
<b>Artikel-Nr.</b>	M06.0524. ...
<b>Stückpreis</b>	ø 16/20 mm € <b>366,00</b>
<b>Artikel-Nr.</b>	M06.0525. ...
<b>Stückpreis</b>	ø 20/25 mm € <b>390,00</b>

	<b>Hansa Blue Box 8000</b>
<b>Artikel-Nr.</b>	M06.0534. ...
<b>Stückpreis</b>	ø 16/20 mm € <b>369,00</b>
<b>Artikel-Nr.</b>	M06.0535. ...
<b>Stückpreis</b>	ø 20/25 mm € <b>393,00</b>

	<b>Kludi Flexx Boxx 88011</b>
<b>Artikel-Nr.</b>	M06.0544. ...
<b>Stückpreis</b>	ø 16/20 mm € <b>390,00</b>
<b>Artikel-Nr.</b>	M06.0545. ...
<b>Stückpreis</b>	ø 20/25 mm € <b>414,00</b>

## Optional

Artikel-Nr.	Beschreibung	Stückpreis	Stk./Box	EUR / Box
00198	Isolierung bis Rohrende	3,80	3	11,40
00197	Baustopfen aus Messing	4,50	1	4,50
00196	Baustopfen aus Kunststoff	2,20	1	2,20
00195	Spritzwasserhülse	8,10	1	8,10



## Badewanne lang, Unterputz-Körper links inkl. Anschluss für Handbrause links zentral, Rohrführung unten lang

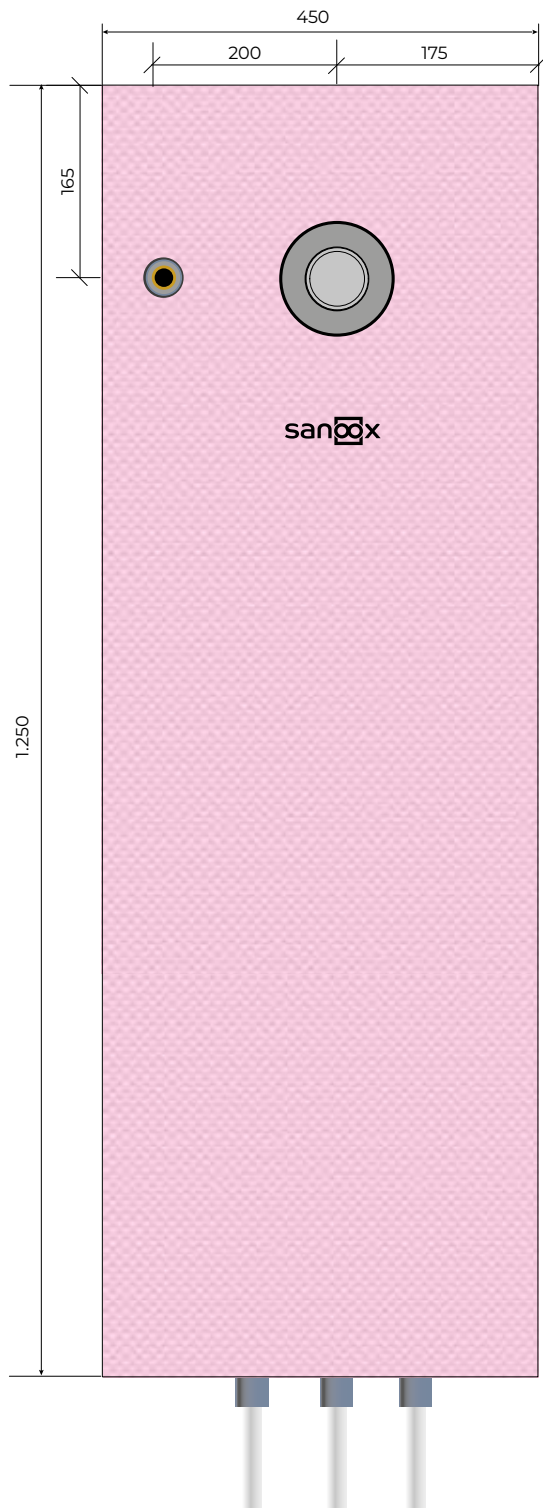

<b>Boxbreite</b>	450 mm
<b>Boxhöhe</b>	1.250 mm
<b>Boxtiefe</b>	70 mm

	<b>Hansgrohe iBox 0180</b>
<b>Artikel-Nr.</b>	M06.0516. ...
<b>Stückpreis</b>	ø 16/20 mm € <b>376,00</b>

<b>Artikel-Nr.</b>	M06.0517. ...
<b>Stückpreis</b>	ø 20/25 mm € <b>400,00</b>

	<b>Grohe Smartbox 35604</b>
<b>Artikel-Nr.</b>	M06.0526. ...
<b>Stückpreis</b>	ø 16/20 mm € <b>366,00</b>

<b>Artikel-Nr.</b>	M06.0527. ...
<b>Stückpreis</b>	ø 20/25 mm € <b>390,00</b>

	<b>Hansa Blue Box 8000</b>
<b>Artikel-Nr.</b>	M06.0536. ...
<b>Stückpreis</b>	ø 16/20 mm € <b>369,00</b>

<b>Artikel-Nr.</b>	M06.0537. ...
<b>Stückpreis</b>	ø 20/25 mm € <b>393,00</b>

	<b>Kludi Flexx Boxx 88011</b>
<b>Artikel-Nr.</b>	M06.0546. ...
<b>Stückpreis</b>	ø 16/20 mm € <b>390,00</b>

<b>Artikel-Nr.</b>	M06.0547. ...
<b>Stückpreis</b>	ø 20/25 mm € <b>414,00</b>

### Optional

Artikel-Nr.	Beschreibung	Stückpreis	Stk./Box	EUR / Box
00198	Isolierung bis Rohrende	3,80	3	11,40
00197	Baustopfen aus Messing	4,50	1	4,50
00196	Baustopfen aus Kunststoff	2,20	1	2,20
00195	Spritzwasserhülse	8,10	1	8,10

## Badewanne kurz, Unterputz-Körper inkl. Anschluss für Handbrause rechts, Rohrführung unten lang



<b>Boxbreite</b>	300 mm
<b>Boxhöhe</b>	400 mm
<b>Boxtiefe</b>	70 mm

	<b>Hansgrohe iBox 0180</b>
<b>Artikel-Nr.</b>	M06.1330. ...
<b>Stückpreis</b>	ø 16/20 mm € <b>361,00</b>
<b>Artikel-Nr.</b>	M06.1331. ...
<b>Stückpreis</b>	ø 20/25 mm € <b>385,00</b>

	<b>Grohe Smartbox 35604</b>
<b>Artikel-Nr.</b>	M06.1340. ...
<b>Stückpreis</b>	ø 16/20 mm € <b>350,00</b>
<b>Artikel-Nr.</b>	M06.1341. ...
<b>Stückpreis</b>	ø 20/25 mm € <b>374,00</b>

	<b>Hansa Blue Box 8000</b>
<b>Artikel-Nr.</b>	M06.1350. ...
<b>Stückpreis</b>	ø 16/20 mm € <b>354,00</b>
<b>Artikel-Nr.</b>	M06.1351. ...
<b>Stückpreis</b>	ø 20/25 mm € <b>378,00</b>

	<b>Kludi Flexx Boxx 88011</b>
<b>Artikel-Nr.</b>	M06.1360. ...
<b>Stückpreis</b>	ø 16/20 mm € <b>375,00</b>
<b>Artikel-Nr.</b>	M06.1361. ...
<b>Stückpreis</b>	ø 20/25 mm € <b>399,00</b>

### Optional

Artikel-Nr.	Beschreibung	Stückpreis	Stk./Box	EUR / Box
00198	Isolierung bis Rohrende	3,80	3	11,40
00197	Baustopfen aus Messing	4,50	1	4,50
00196	Baustopfen aus Kunststoff	2,20	1	2,20
00195	Spritzwasserhülse	8,10	1	8,10



## Badewanne kurz, Unterputz-Körper inkl. Anschluss für Handbrause links, Rohrführung unten lang

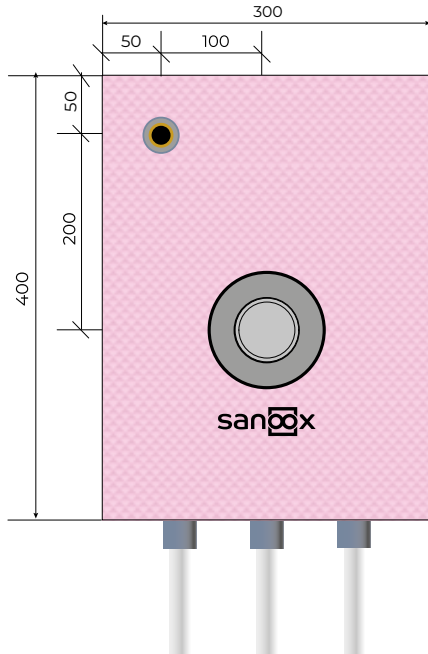

<b>Boxbreite</b>	300 mm
<b>Boxhöhe</b>	400 mm
<b>Boxtiefe</b>	70 mm

	<b>Hansgrohe iBox 0180</b>
<b>Artikel-Nr.</b>	M06.1332. ...
<b>Stückpreis</b>	ø 16/20 mm € <b>361,00</b>
<b>Artikel-Nr.</b>	M06.1333. ...
<b>Stückpreis</b>	ø 20/25 mm € <b>385,00</b>

	<b>Grohe Smartbox 35604</b>
<b>Artikel-Nr.</b>	M06.1342. ...
<b>Stückpreis</b>	ø 16/20 mm € <b>350,00</b>
<b>Artikel-Nr.</b>	M06.1343. ...
<b>Stückpreis</b>	ø 20/25 mm € <b>374,00</b>

	<b>Hansa Blue Box 8000</b>
<b>Artikel-Nr.</b>	M06.1352. ...
<b>Stückpreis</b>	ø 16/20 mm € <b>354,00</b>
<b>Artikel-Nr.</b>	M06.1353. ...
<b>Stückpreis</b>	ø 20/25 mm € <b>378,00</b>

	<b>Kludi Flexx Boxx 88011</b>
<b>Artikel-Nr.</b>	M06.1362. ...
<b>Stückpreis</b>	ø 16/20 mm € <b>375,00</b>
<b>Artikel-Nr.</b>	M06.1363. ...
<b>Stückpreis</b>	ø 20/25 mm € <b>399,00</b>

### Optional

Artikel-Nr.	Beschreibung	Stückpreis	Stk./Box	EUR / Box
00198	Isolierung bis Rohrende	3,80	3	11,40
00197	Baustopfen aus Messing	4,50	1	4,50
00196	Baustopfen aus Kunststoff	2,20	1	2,20
00195	Spritzwasserhülse	8,10	1	8,10

# Badewanne kurz, Unterputz-Körper, inkl. Anschluss für Handbrause rechts zentral, Rohrführung unten lang

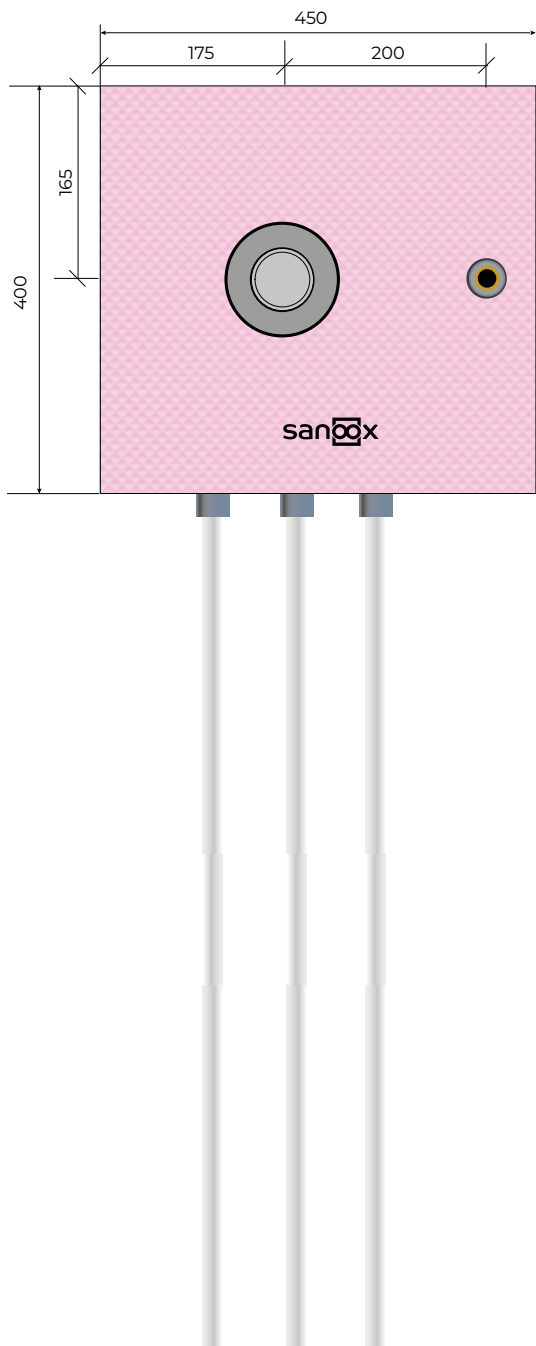

<b>Boxbreite</b>	450 mm
<b>Boxhöhe</b>	400 mm
<b>Boxtiefe</b>	70 mm

	<b>Hansgrohe iBox 0180</b>
<b>Artikel-Nr.</b>	M06.1334. ...
<b>Stückpreis</b>	ø 16/20 mm € <b>364,00</b>
<b>Artikel-Nr.</b>	M06.1335. ...
<b>Stückpreis</b>	ø 20/25 mm € <b>388,00</b>

	<b>Grohe Smartbox 35604</b>
<b>Artikel-Nr.</b>	M06.1344. ...
<b>Stückpreis</b>	ø 16/20 mm € <b>354,00</b>
<b>Artikel-Nr.</b>	M06.1345. ...
<b>Stückpreis</b>	ø 20/25 mm € <b>378,00</b>

	<b>Hansa Blue Box 8000</b>
<b>Artikel-Nr.</b>	M06.1354. ...
<b>Stückpreis</b>	ø 16/20 mm € <b>357,00</b>
<b>Artikel-Nr.</b>	M06.1355. ...
<b>Stückpreis</b>	ø 20/25 mm € <b>386,00</b>

	<b>Kludi Flexx Boxx 88011</b>
<b>Artikel-Nr.</b>	M06.1364. ...
<b>Stückpreis</b>	ø 16/20 mm € <b>378,00</b>
<b>Artikel-Nr.</b>	M06.1365. ...
<b>Stückpreis</b>	ø 20/25 mm € <b>402,00</b>

## Optional

Artikel-Nr.	Beschreibung	Stückpreis	Stk./Box	EUR / Box
00198	Isolierung bis Rohrende	3,80	3	11,40
00197	Baustopfen aus Messing	4,50	1	4,50
00196	Baustopfen aus Kunststoff	2,20	1	2,20
00195	Spritzwasserhülse	8,10	1	8,10



## Badewanne kurz, Unterputz-Körper, inkl. Anschluss für Handbrause links zentral, Rohrführung unten lang

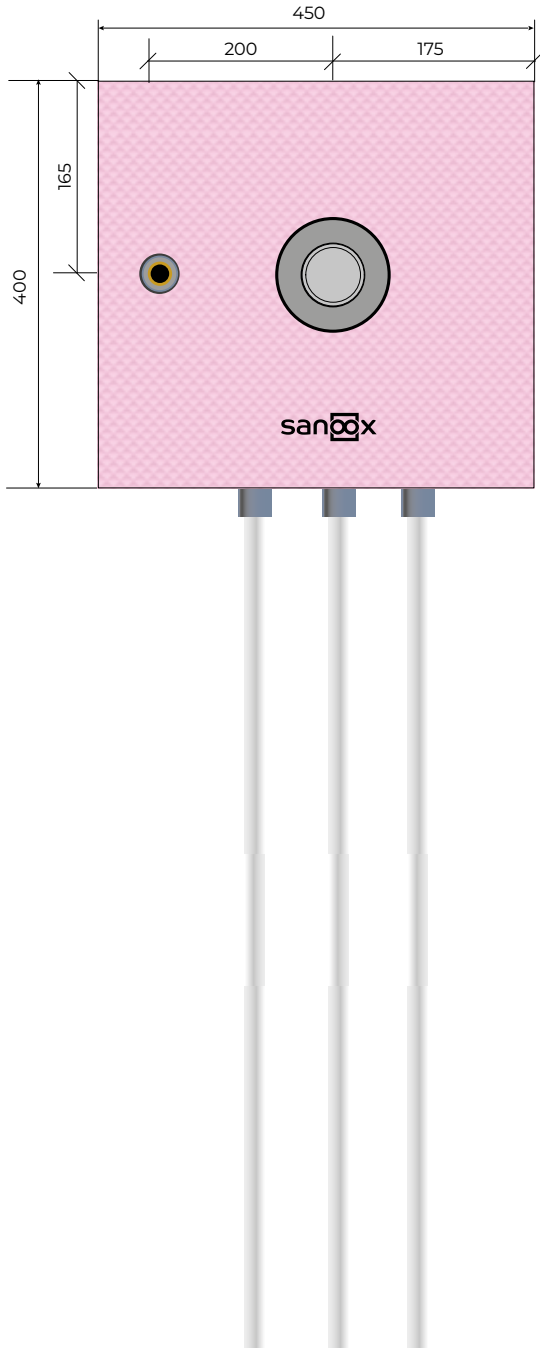

<b>Boxbreite</b>	450 mm
<b>Boxhöhe</b>	400 mm
<b>Boxtiefe</b>	70 mm

	<b>Hansgrohe iBox 0180</b>
<b>Artikel-Nr.</b>	M06.1336. ...
<b>Stückpreis</b>	ø 16/20 mm € <b>364,00</b>
<b>Artikel-Nr.</b>	M06.1337. ...
<b>Stückpreis</b>	ø 20/25 mm € <b>388,00</b>

	<b>Grohe Smartbox 35604</b>
<b>Artikel-Nr.</b>	M06.1346. ...
<b>Stückpreis</b>	ø 16/20 mm € <b>354,00</b>
<b>Artikel-Nr.</b>	M06.1347. ...
<b>Stückpreis</b>	ø 20/25 mm € <b>378,00</b>

	<b>Hansa Blue Box 8000</b>
<b>Artikel-Nr.</b>	M06.1356. ...
<b>Stückpreis</b>	ø 16/20 mm € <b>357,00</b>
<b>Artikel-Nr.</b>	M06.1357. ...
<b>Stückpreis</b>	ø 20/25 mm € <b>386,00</b>

	<b>Kludi Flexx Boxx 88011</b>
<b>Artikel-Nr.</b>	M06.1366. ...
<b>Stückpreis</b>	ø 16/20 mm € <b>378,00</b>
<b>Artikel-Nr.</b>	M06.1367. ...
<b>Stückpreis</b>	ø 20/25 mm € <b>402,00</b>

### Optional

Artikel-Nr.	Beschreibung	Stückpreis	Stk./Box	EUR / Box
00198	Isolierung bis Rohrende	3,80	3	11,40
00197	Baustopfen aus Messing	4,50	1	4,50
00196	Baustopfen aus Kunststoff	2,20	1	2,20
00195	Spritzwasserhülse	8,10	1	8,10

# Badewanne lang, Unterputz-Körper und Anschluss für Wanneneinlauf und Handbrause, Rohrführung unten lang

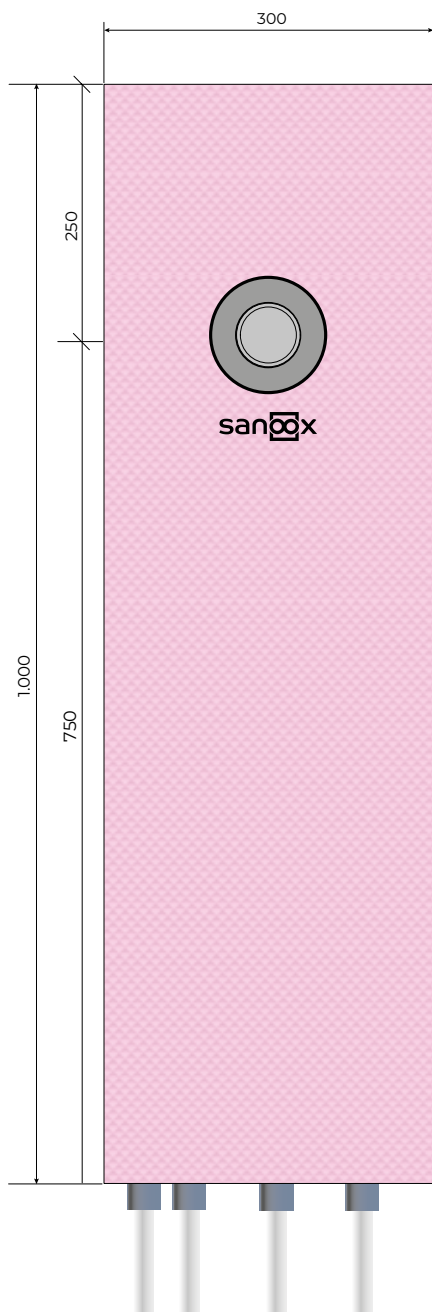

<b>Boxbreite</b>	300 mm
<b>Boxhöhe</b>	1.000 mm
<b>Boxtiefe</b>	70 mm

	<b>Hansgrohe iBox 0180</b>
<b>Artikel-Nr.</b>	M06.0550. ...
<b>Stückpreis</b>	ø 16/20 mm € <b>356,00</b>
<b>Artikel-Nr.</b>	M06.0551. ...
<b>Stückpreis</b>	ø 20/25 mm € <b>393,00</b>

	<b>Grohe Smartbox 35604</b>
<b>Artikel-Nr.</b>	M06.0560. ...
<b>Stückpreis</b>	ø 16/20 mm € <b>342,00</b>
<b>Artikel-Nr.</b>	M06.0561. ...
<b>Stückpreis</b>	ø 20/25 mm € <b>384,00</b>

	<b>Hansa Blue Box 8000</b>
<b>Artikel-Nr.</b>	M06.0570. ...
<b>Stückpreis</b>	ø 16/20 mm € <b>349,00</b>
<b>Artikel-Nr.</b>	M06.0571. ...
<b>Stückpreis</b>	ø 20/25 mm € <b>386,00</b>

	<b>Kludi Flexx Boxx 88011</b>
<b>Artikel-Nr.</b>	M06.0580. ...
<b>Stückpreis</b>	ø 16/20 mm € <b>370,00</b>
<b>Artikel-Nr.</b>	M06.0581. ...
<b>Stückpreis</b>	ø 20/25 mm € <b>408,00</b>

## Optional

Artikel-Nr.	Beschreibung	Stückpreis	Stk./Box	EUR / Box
00198	Isolierung bis Rohrende	3,80	4	15,20



## Badewanne kurz, Unterputz-Körper inkl. Anschluss für Wanneneinlauf und Handbrause, Rohrführung unten lang

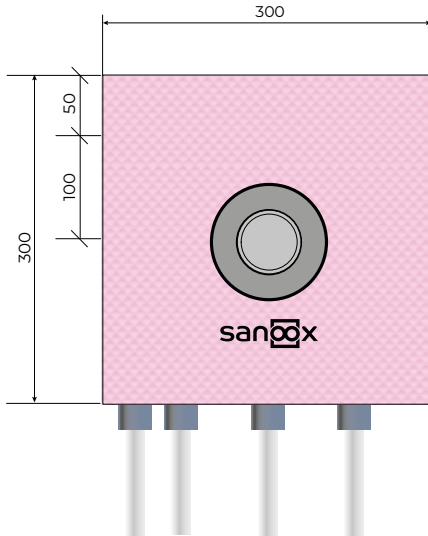

<b>Boxbreite</b>	300 mm
<b>Boxhöhe</b>	300 mm
<b>Boxtiefe</b>	70 mm

	<b>Hansgrohe iBox 0180</b>
<b>Artikel-Nr.</b>	M06.1370. ... ..
<b>Stückpreis</b>	ø 16/20 mm € <b>347,00</b>
<b>Artikel-Nr.</b>	M06.1371. ... ..
<b>Stückpreis</b>	ø 20/25 mm € <b>384,00</b>

	<b>Grohe Smartbox 35604</b>
<b>Artikel-Nr.</b>	M06.1380. ... ..
<b>Stückpreis</b>	ø 16/20 mm € <b>339,00</b>
<b>Artikel-Nr.</b>	M06.1381. ... ..
<b>Stückpreis</b>	ø 20/25 mm € <b>375,00</b>

	<b>Hansa Blue Box 8000</b>
<b>Artikel-Nr.</b>	M06.1390. ... ..
<b>Stückpreis</b>	ø 16/20 mm € <b>341,00</b>
<b>Artikel-Nr.</b>	M06.1391. ... ..
<b>Stückpreis</b>	ø 20/25 mm € <b>377,00</b>

	<b>Kludi Flexx Boxx 88011</b>
<b>Artikel-Nr.</b>	M06.1400. ... ..
<b>Stückpreis</b>	ø 16/20 mm € <b>361,00</b>
<b>Artikel-Nr.</b>	M06.1401. ... ..
<b>Stückpreis</b>	ø 20/25 mm € <b>399,00</b>

### Optional

Artikel-Nr.	Beschreibung	Stückpreis	Stk./Box	EUR / Box
00198	Isolierung bis Rohrende	3,80	4	15,20





## 07 **Waschmaschine**

# Waschmaschine lang, Rohrführung unten lang

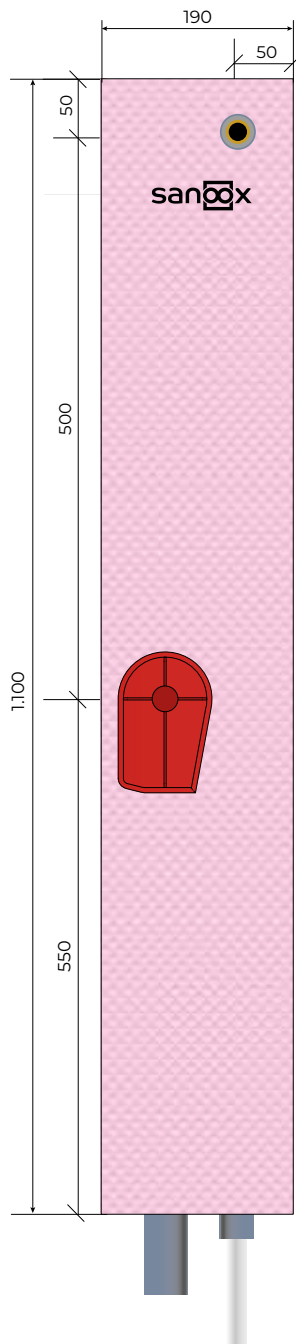

<b>Boxbreite</b>	190 mm
<b>Boxhöhe</b>	1.100 mm
<b>Boxtiefe</b>	70 mm
<b>Abfluss</b>	DN50 Gerätesifon HL 400

<b>Artikel-Nr.</b>	M07.0590. ...
<b>Stückpreis</b>	ø 16/20 mm € <b>115,00</b>
<b>Artikel-Nr.</b>	M07.0591. ...
<b>Stückpreis</b>	ø 20/25 mm € <b>121,00</b>

## Optional

Artikel-Nr.	Beschreibung	Stückpreis	Stk./Box	EUR / Box
00198	Isolierung bis Rohrende	3,80	1	3,80
00197	Baustopfen aus Messing	4,50	1	4,50
00196	Baustopfen aus Kunststoff	2,20	1	2,20



## Waschmaschine lang, Rohrführung unten lang

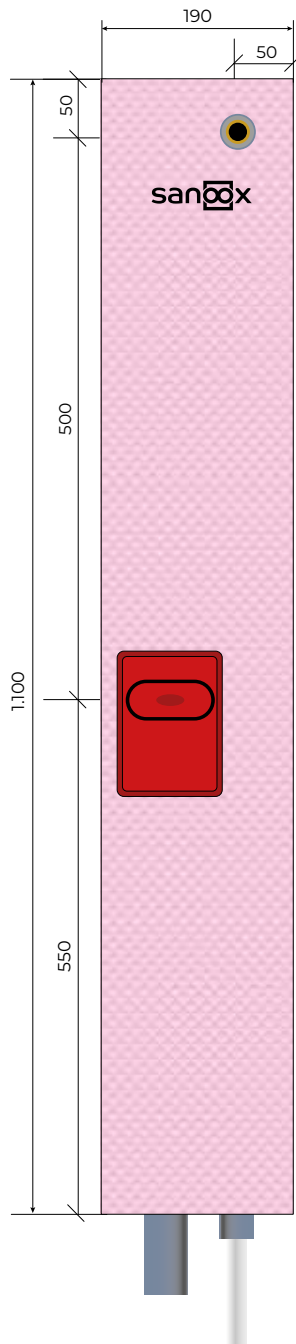

<b>Boxbreite</b>	190 mm
<b>Boxhöhe</b>	1.100 mm
<b>Boxtiefe</b>	80 mm
<b>Abfluss</b>	DN50 Gerätesifon HL 4000

<b>Artikel-Nr.</b>	M07.0592. ...
<b>Stückpreis</b>	ø 16/20 mm € <b>115,00</b>
<b>Artikel-Nr.</b>	M07.0593. ...
<b>Stückpreis</b>	ø 20/25 mm € <b>121,00</b>

### Optional

Artikel-Nr.	Beschreibung	Stückpreis	Stk./Box	EUR / Box
00198	Isolierung bis Rohrende	3,80	1	3,80
00197	Baustopfen aus Messing	4,50	1	4,50
00196	Baustopfen aus Kunststoff	2,20	1	2,20

# Waschmaschine lang, mit eingebauter Elektrodose, Rohrführung unten lang

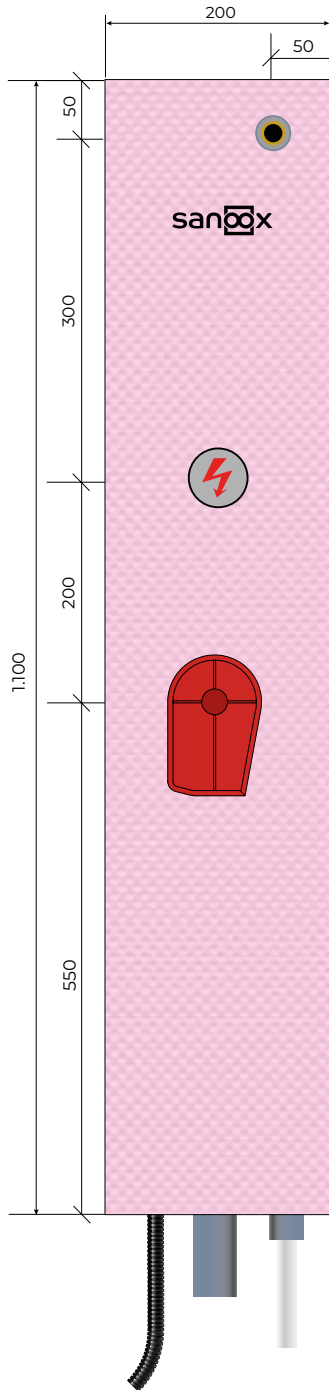

<b>Boxbreite</b>	200 mm
<b>Boxhöhe</b>	1.100 mm
<b>Boxtiefe</b>	70 mm
<b>Abfluss</b>	DN50 Gerätesifon HL 400

<b>Artikel-Nr.</b>	M07.0600. ...
<b>Stückpreis</b>	ø 16/20 mm € <b>120,00</b>
<b>Artikel-Nr.</b>	M07.0601. ...
<b>Stückpreis</b>	ø 20/25 mm € <b>126,00</b>

## Optional

Artikel-Nr.	Beschreibung	Stückpreis	Stk./Box	EUR / Box
00198	Isolierung bis Rohrende	3,80	1	3,80
00197	Baustopfen aus Messing	4,50	1	4,50
00196	Baustopfen aus Kunststoff	2,20	1	2,20



## Waschmaschine lang, mit eingebauter Elektrodose, Rohrführung unten lang

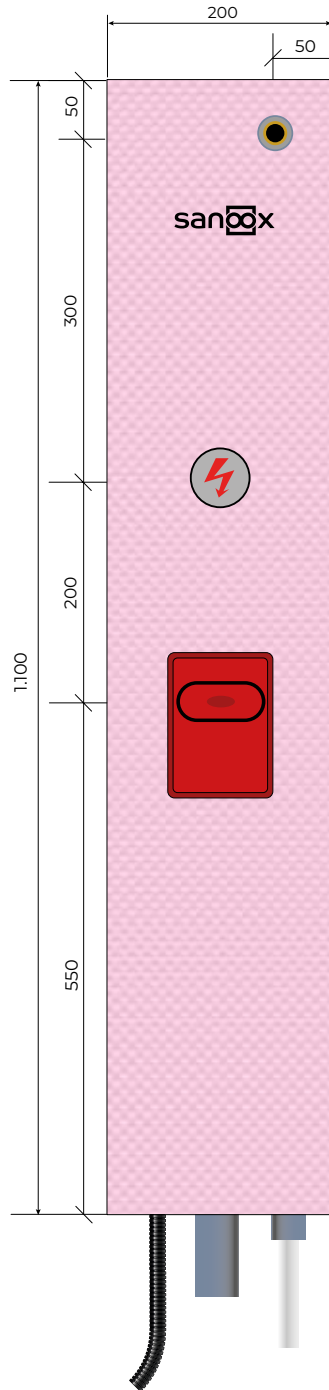

<b>Boxbreite</b>	200 mm
<b>Boxhöhe</b>	1.100 mm
<b>Boxtiefe</b>	80 mm
<b>Abfluss</b>	DN50 Gerätesifon HL 4000

<b>Artikel-Nr.</b>	M07.0602. ...
<b>Stückpreis</b>	ø 16/20 mm € <b>120,00</b>
<b>Artikel-Nr.</b>	M07.0603. ...
<b>Stückpreis</b>	ø 20/25 mm € <b>126,00</b>

### Optional

Artikel-Nr.	Beschreibung	Stückpreis	Stk./Box	EUR / Box
00198	Isolierung bis Rohrende	3,80	1	3,80
00197	Baustopfen aus Messing	4,50	1	4,50
00196	Baustopfen aus Kunststoff	2,20	1	2,20

# Waschmaschine lang, Rohrführung unten lang

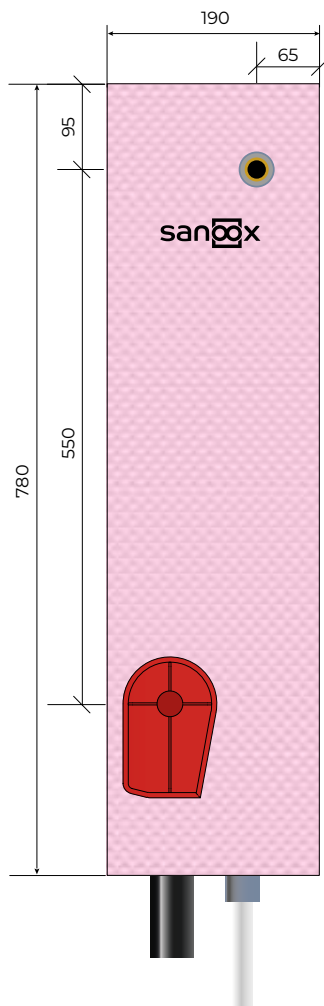

<b>Boxbreite</b>	190 mm
<b>Boxhöhe</b>	780mm
<b>Boxtiefe</b>	70 mm
<b>Abfluss</b>	DN50 Gerätesifon HL 400

<b>Artikel-Nr.</b>	M07.0594. ...
<b>Stückpreis</b>	ø 16 mm € <b>113,00</b>
<b>Artikel-Nr.</b>	M07.595. ...
<b>Stückpreis</b>	ø 20 mm € <b>119,00</b>

## Optional

Artikel-Nr.	Beschreibung	Stückpreis	Stk./Box	EUR / Box
00198	Isolierung bis Rohrende	3,80	1	3,80
00197	Baustopfen aus Messing	4,50	1	4,50
00196	Baustopfen aus Kunststoff	2,20	1	2,20



## Waschmaschine lang, Rohrführung unten lang

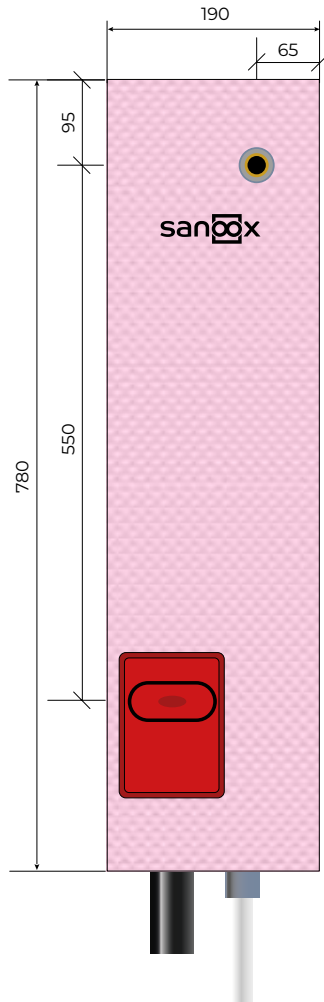

<b>Boxbreite</b>	190 mm
<b>Boxhöhe</b>	780mm
<b>Boxtiefe</b>	80 mm
<b>Abfluss</b>	DN50 Gerätesifon HL 4000

<b>Artikel-Nr.</b>	M07.0596. ...
<b>Stückpreis</b>	ø 16 mm € <b>113,00</b>
<b>Artikel-Nr.</b>	M07.597. ...
<b>Stückpreis</b>	ø 20 mm € <b>119,00</b>

### Optional

Artikel-Nr.	Beschreibung	Stückpreis	Stk./Box	EUR / Box
00198	Isolierung bis Rohrende	3,80	1	3,80
00197	Baustopfen aus Messing	4,50	1	4,50
00196	Baustopfen aus Kunststoff	2,20	1	2,20

# Waschmaschine lang, Rohrführung unten lang

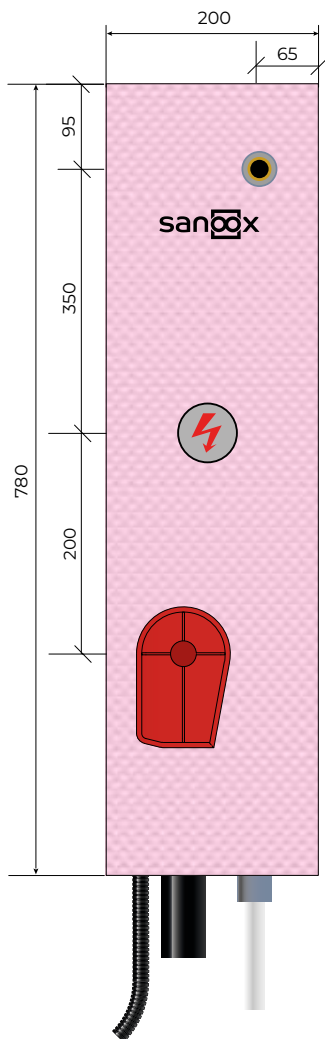

<b>Boxbreite</b>	200 mm
<b>Boxhöhe</b>	780mm
<b>Boxtiefe</b>	70 mm
<b>Abfluss</b>	DN50 Gerätesifon HL 400

<b>Artikel-Nr.</b>	M07.0604. ...
<b>Stückpreis</b>	ø 16 mm € <b>113,00</b>
<b>Artikel-Nr.</b>	M07.0605. ...
<b>Stückpreis</b>	ø 20 mm € <b>119,00</b>

## Optional

Artikel-Nr.	Beschreibung	Stückpreis	Stk./Box	EUR / Box
00198	Isolierung bis Rohrende	3,80	1	3,80
00197	Baustopfen aus Messing	4,50	1	4,50
00196	Baustopfen aus Kunststoff	2,20	1	2,20





## Waschmaschine lang, Rohrführung unten lang

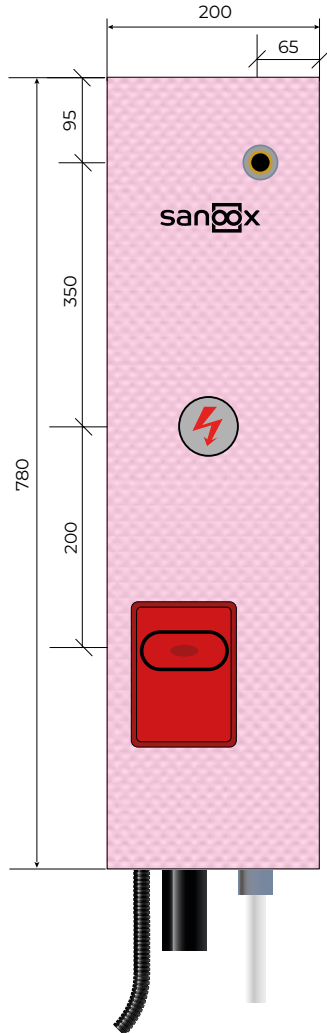

<b>Boxbreite</b>	200 mm
<b>Boxhöhe</b>	780mm
<b>Boxtiefe</b>	80 mm
<b>Abfluss</b>	DN50 Gerätesifon HL 4000

<b>Artikel-Nr.</b>	M07.0606. ...
<b>Stückpreis</b>	ø 16 mm € <b>113,00</b>
<b>Artikel-Nr.</b>	M07.0607. ...
<b>Stückpreis</b>	ø 20 mm € <b>119,00</b>

### Optional

Artikel-Nr.	Beschreibung	Stückpreis	Stk./Box	EUR / Box
00198	Isolierung bis Rohrende	3,80	1	3,80
00197	Baustopfen aus Messing	4,50	1	4,50
00196	Baustopfen aus Kunststoff	2,20	1	2,20

## Waschmaschine kurz, Rohrführung unten lang

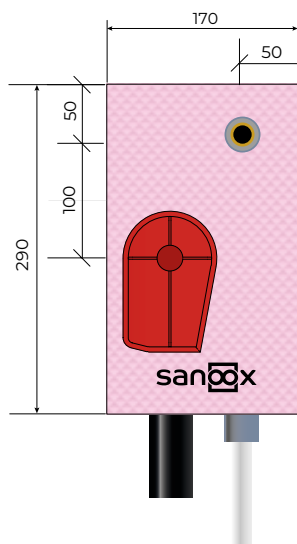

<b>Boxbreite</b>	170 mm
<b>Boxhöhe</b>	290 mm
<b>Boxtiefe</b>	70 mm
<b>Abfluss</b>	DN50 Gerätesifon HL 400

<b>Artikel-Nr.</b>	M07.1410. ... ..
<b>Stückpreis</b>	ø 16/20 mm € <b>107,00</b>
<b>Artikel-Nr.</b>	M07.1411. ... ..
<b>Stückpreis</b>	ø 20/25 mm € <b>113,00</b>

## Waschmaschine kurz, Rohrführung oben kurz

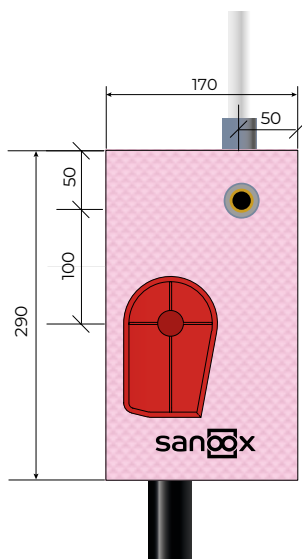

<b>Boxbreite</b>	170 mm
<b>Boxhöhe</b>	290 mm
<b>Boxtiefe</b>	70 mm
<b>Abfluss</b>	DN50 Gerätesifon HL 400

<b>Artikel-Nr.</b>	M07.1420. ... ..
<b>Stückpreis</b>	ø 16/20 mm € <b>105,00</b>
<b>Artikel-Nr.</b>	M07.1421. ... ..
<b>Stückpreis</b>	ø 20/25 mm € <b>111,00</b>

### Optional

Artikel-Nr.	Beschreibung	Stückpreis	Stk./Box	EUR / Box
00198	Isolierung bis Rohrende	3,80	1	3,80
00197	Baustopfen aus Messing	4,50	1	4,50
00196	Baustopfen aus Kunststoff	2,20	1	2,20



## Waschmaschine kurz, Rohrführung unten lang

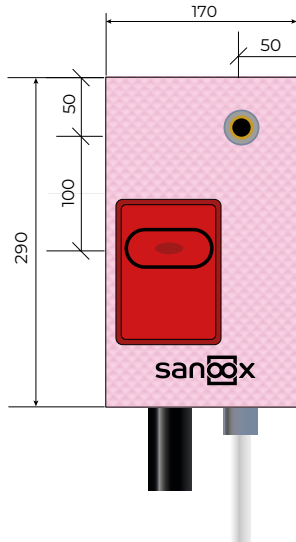

<b>Boxbreite</b>	170 mm
<b>Boxhöhe</b>	290 mm
<b>Boxtiefe</b>	80 mm
<b>Abfluss</b>	DN50 Gerätesifon HL 4000

<b>Artikel-Nr.</b>	M07.1412. ... ..
<b>Stückpreis</b>	ø 16/20 mm € <b>107,00</b>
<b>Artikel-Nr.</b>	M07.1413. ... ..
<b>Stückpreis</b>	ø 20/25 mm € <b>113,00</b>

## Waschmaschine kurz, Rohrführung oben kurz

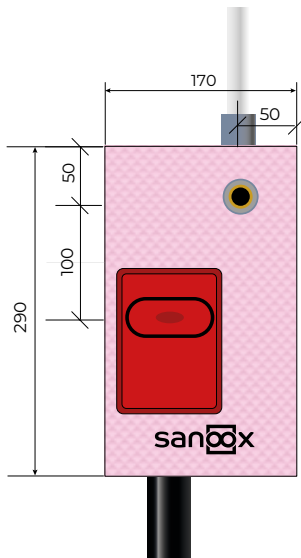

<b>Boxbreite</b>	170 mm
<b>Boxhöhe</b>	290 mm
<b>Boxtiefe</b>	80 mm
<b>Abfluss</b>	DN50 Gerätesifon HL 4000

<b>Artikel-Nr.</b>	M07.1422. ... ..
<b>Stückpreis</b>	ø 16/20 mm € <b>105,00</b>
<b>Artikel-Nr.</b>	M07.1423. ... ..
<b>Stückpreis</b>	ø 20/25 mm € <b>111,00</b>

### Optional

Artikel-Nr.	Beschreibung	Stückpreis	Stk./Box	EUR / Box
00198	Isolierung bis Rohrende	3,80	1	3,80
00197	Baustopfen aus Messing	4,50	1	4,50
00196	Baustopfen aus Kunststoff	2,20	1	2,20

## Waschmaschine kurz, mit eingebauter Elektrodose, Rohrführung unten lang

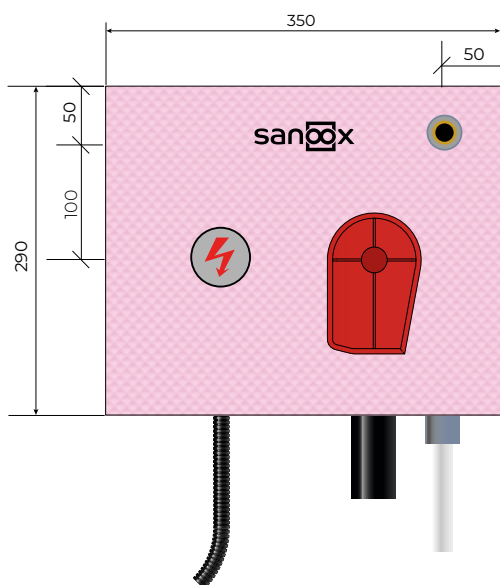

<b>Boxbreite</b>	350 mm
<b>Boxhöhe</b>	290 mm
<b>Boxtiefe</b>	70 mm
<b>Abfluss</b>	DN50 Gerätesifon HL 400

<b>Artikel-Nr.</b>	M07.1430. ...
<b>Stückpreis</b>	ø 16/20 mm € <b>113,00</b>
<b>Artikel-Nr.</b>	M07.1431. ...
<b>Stückpreis</b>	ø 20/25 mm € <b>119,00</b>

## Waschmaschine kurz, mit eingebauter Elektrodose, Rohrführung oben kurz

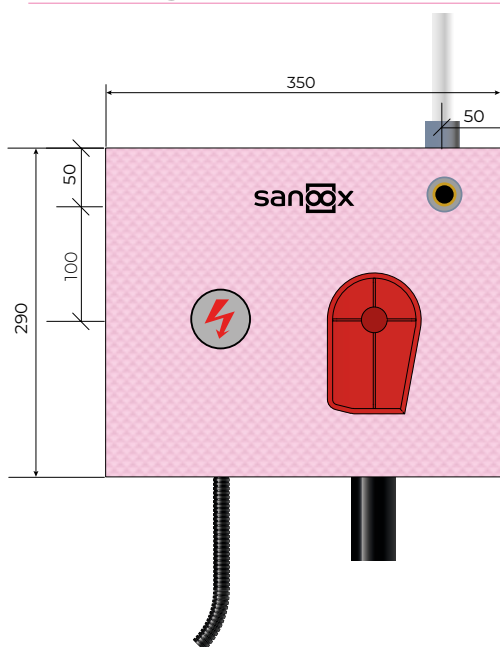

<b>Boxbreite</b>	350 mm
<b>Boxhöhe</b>	290 mm
<b>Boxtiefe</b>	70 mm
<b>Abfluss</b>	DN50 Gerätesifon HL 400

<b>Artikel-Nr.</b>	M07.1440. ...
<b>Stückpreis</b>	ø 16/20 mm € <b>111,00</b>
<b>Artikel-Nr.</b>	M07.1441. ...
<b>Stückpreis</b>	ø 20/25 mm € <b>117,00</b>

### Optional

Artikel-Nr.	Beschreibung	Stückpreis	Stk./Box	EUR / Box
00198	Isolierung bis Rohrende	3,80	1	3,80
00197	Baustopfen aus Messing	4,50	1	4,50
00196	Baustopfen aus Kunststoff	2,20	1	2,20



## Waschmaschine kurz, mit eingebauter Elektrodose, Rohrführung unten lang

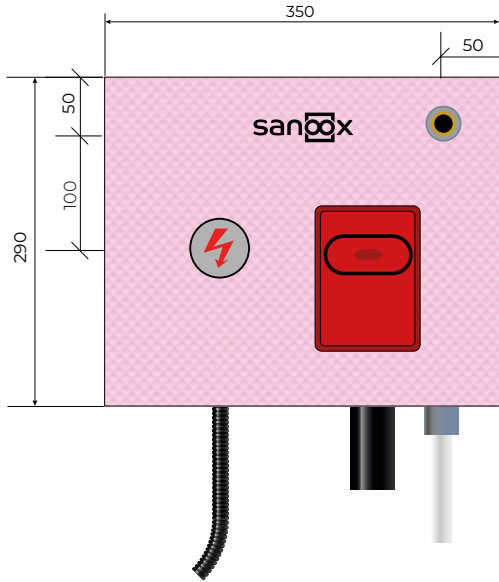

<b>Boxbreite</b>	350 mm
<b>Boxhöhe</b>	290 mm
<b>Boxtiefe</b>	80 mm
<b>Abfluss</b>	DN50 Gerätesifon HL 4000

<b>Artikel-Nr.</b>	M07.1432. ...
<b>Stückpreis</b>	ø 16/20 mm € <b>113,00</b>
<b>Artikel-Nr.</b>	M07.1433. ...
<b>Stückpreis</b>	ø 20/25 mm € <b>119,00</b>

## Waschmaschine kurz, mit eingebauter Elektrodose, Rohrführung oben kurz

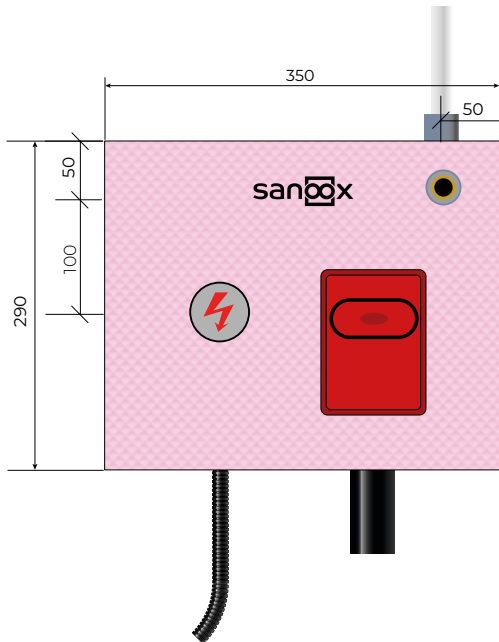

<b>Boxbreite</b>	350 mm
<b>Boxhöhe</b>	290 mm
<b>Boxtiefe</b>	80 mm
<b>Abfluss</b>	DN50 Gerätesifon HL 4000

<b>Artikel-Nr.</b>	M07.1442. ...
<b>Stückpreis</b>	ø 16/20 mm € <b>111,00</b>
<b>Artikel-Nr.</b>	M07.1443. ...
<b>Stückpreis</b>	ø 20/25 mm € <b>117,00</b>

### Optional

Artikel-Nr.	Beschreibung	Stückpreis	Stk./Box	EUR / Box
00198	Isolierung bis Rohrende	3,80	1	3,80
00197	Baustopfen aus Messing	4,50	1	4,50
00196	Baustopfen aus Kunststoff	2,20	1	2,20

# Waschmaschine lang, Unterputzventil, Rohrführung unten lang

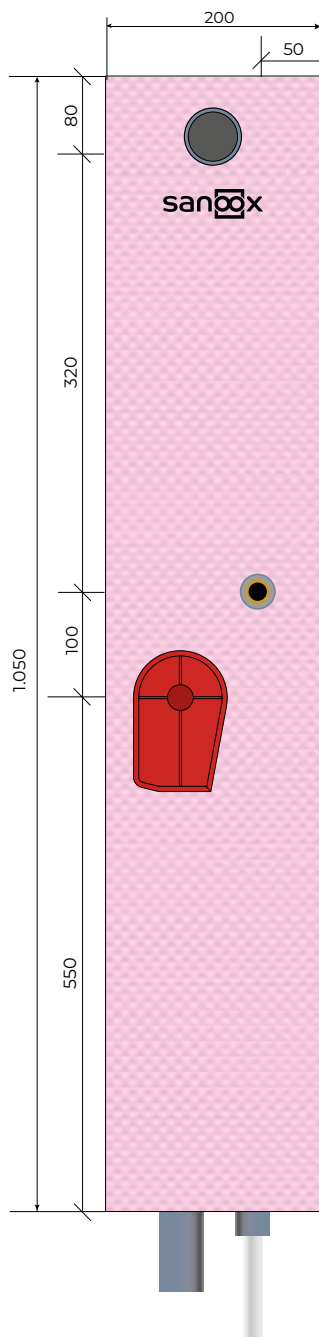

<b>Boxbreite</b>	200 mm
<b>Boxhöhe</b>	1.050mm
<b>Boxtiefe</b>	70 mm
<b>Abfluss</b>	DN50 Gerätesifon HL 400

<b>Artikel-Nr.</b>	M07.0610. ... ..
<b>Stückpreis</b>	ø 16/20 mm € <b>205,00</b>
<b>Artikel-Nr.</b>	M07.0611. ... ..
<b>Stückpreis</b>	ø 20/25 mm € <b>211,00</b>

## Optional

Artikel-Nr.	Beschreibung	Stückpreis	Stk./Box	EUR / Box
00198	Isolierung bis Rohrende	3,80	1	3,80
00197	Baustopfen aus Messing	4,50	1	4,50
00196	Baustopfen aus Kunststoff	2,20	1	2,20



## Waschmaschine lang, Unterputzventil, Rohrführung unten lang

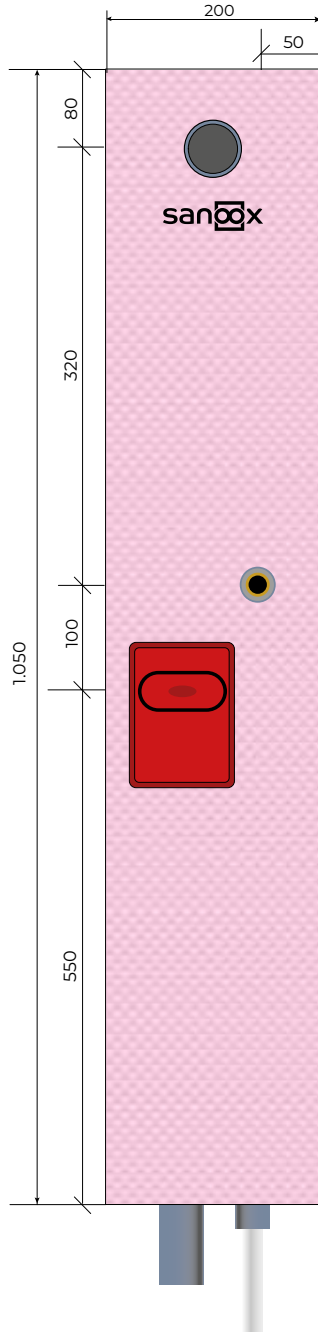

<b>Boxbreite</b>	200 mm
<b>Boxhöhe</b>	1.100 mm
<b>Boxtiefe</b>	80 mm
<b>Abfluss</b>	DN50 Gerätesifon HL 4000

<b>Artikel-Nr.</b>	M07.0612. ...
<b>Stückpreis</b>	ø 16/20 mm € <b>205,00</b>
<b>Artikel-Nr.</b>	M07.0613. ...
<b>Stückpreis</b>	ø 20/25 mm € <b>211,00</b>

### Optional

Artikel-Nr.	Beschreibung	Stückpreis	Stk./Box	EUR / Box
00198	Isolierung bis Rohrende	3,80	1	3,80
00197	Baustopfen aus Messing	4,50	1	4,50
00196	Baustopfen aus Kunststoff	2,20	1	2,20

# Waschmaschine kurz, Unterputzventil, Rohrführung unten lang

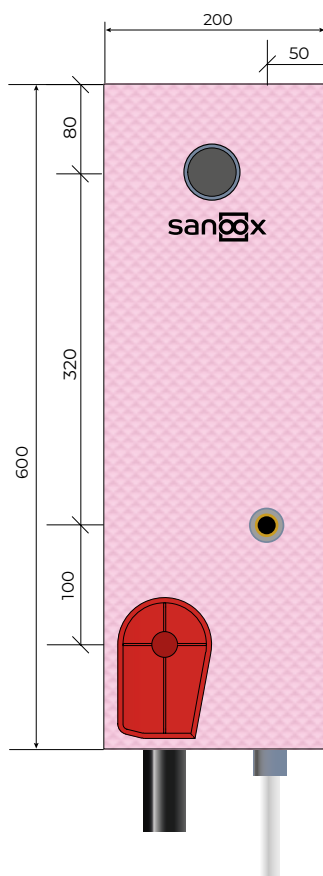

<b>Boxbreite</b>	200 mm
<b>Boxhöhe</b>	600 mm
<b>Boxtiefe</b>	70 mm
<b>Abfluss</b>	DN50 Gerätesifon HL 400
<b>Artikel-Nr.</b>	M07.1450. ...
<b>Stückpreis</b>	ø 16/20 mm € <b>199,00</b>
<b>Artikel-Nr.</b>	M07.1451. ...
<b>Stückpreis</b>	ø 20/25 mm € <b>205,00</b>

## Optional

Artikel-Nr.	Beschreibung	Stückpreis	Stk./Box	EUR / Box
00198	Isolierung bis Rohrende	3,80	1	3,80
00197	Baustopfen aus Messing	4,50	1	4,50
00196	Baustopfen aus Kunststoff	2,20	1	2,20





## Waschmaschine kurz, Unterputzventil, Rohrführung unten lang

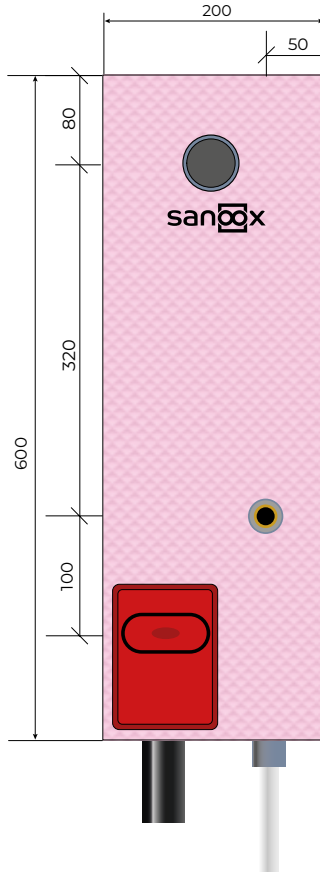

<b>Boxbreite</b>	200 mm
<b>Boxhöhe</b>	600 mm
<b>Boxtiefe</b>	80 mm
<b>Abfluss</b>	DN50 Gerätesifon HL 4000
<b>Artikel-Nr.</b>	M07.1452. ...
<b>Stückpreis</b>	ø 16/20 mm € <b>199,00</b>
<b>Artikel-Nr.</b>	M07.1453. ...
<b>Stückpreis</b>	ø 20/25 mm € <b>205,00</b>

### Optional

Artikel-Nr.	Beschreibung	Stückpreis	Stk./Box	EUR / Box
00198	Isolierung bis Rohrende	3,80	1	3,80
00197	Baustopfen aus Messing	4,50	1	4,50
00196	Baustopfen aus Kunststoff	2,20	1	2,20

# Waschmaschine kurz, Unterputzventil, Rohrführung oben kurz

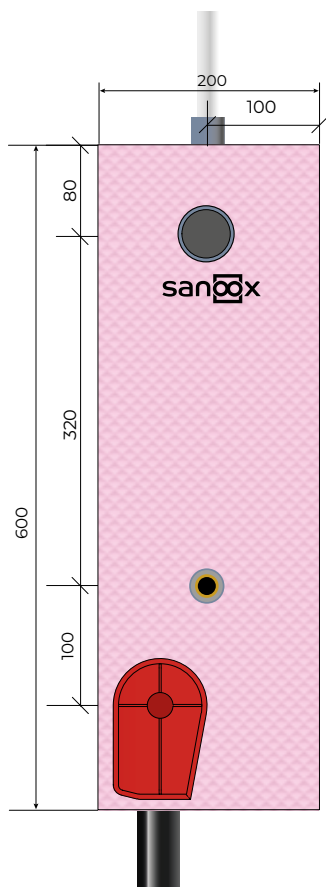

<b>Boxbreite</b>	200 mm
<b>Boxhöhe</b>	600 mm
<b>Boxtiefe</b>	70 mm
<b>Abfluss</b>	DN50 Gerätesifon HL 400

<b>Artikel-Nr.</b>	M07.1460. ... ..
<b>Stückpreis</b>	ø 16/20 mm € <b>197,00</b>
<b>Artikel-Nr.</b>	M07.1461. ... ..
<b>Stückpreis</b>	ø 20/25 mm € <b>203,00</b>

## Optional

Artikel-Nr.	Beschreibung	Stückpreis	Stk./Box	EUR / Box
00198	Isolierung bis Rohrende	3,80	1	3,80
00197	Baustopfen aus Messing	4,50	1	4,50
00196	Baustopfen aus Kunststoff	2,20	1	2,20



## Waschmaschine kurz, Unterputzventil, Rohrführung oben kurz

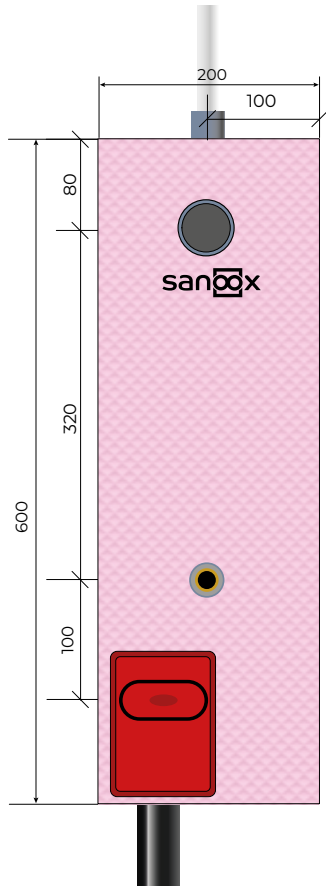

<b>Boxbreite</b>	200 mm
<b>Boxhöhe</b>	600 mm
<b>Boxtiefe</b>	80 mm
<b>Abfluss</b>	DN50 Gerätesifon HL 4000

<b>Artikel-Nr.</b>	M07.1462. ...
<b>Stückpreis</b>	ø 16/20 mm € <b>197,00</b>
<b>Artikel-Nr.</b>	M07.1463. ...
<b>Stückpreis</b>	ø 20/25 mm € <b>203,00</b>

### Optional

Artikel-Nr.	Beschreibung	Stückpreis	Stk./Box	EUR / Box
00198	Isolierung bis Rohrende	3,80	1	3,80
00197	Baustopfen aus Messing	4,50	1	4,50
00196	Baustopfen aus Kunststoff	2,20	1	2,20



# 08 URINALE BIDET

## Urinal lang, ½“ Anschluss, Rohrführung unten lang

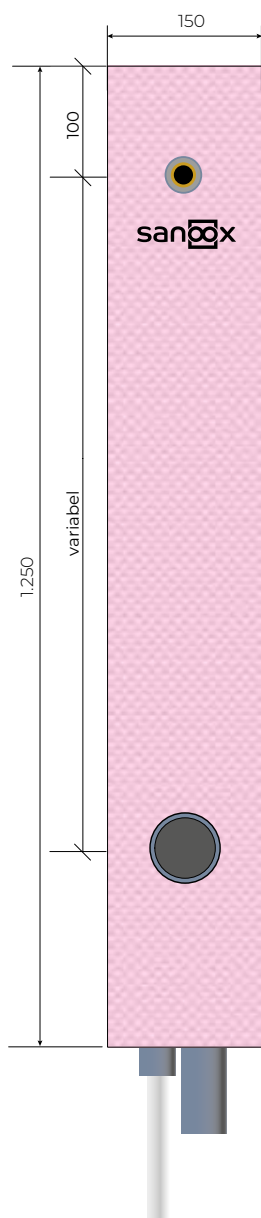

<b>Boxbreite</b>	150 mm
<b>Boxhöhe</b>	1.250 mm
<b>Boxtiefe</b>	70 mm
<b>Abfluss</b>	DN50 Sifonwinkel 2"
<b>Rohrlänge</b>	1.900 mm

<b>Artikel-Nr.</b>	M08.0620. ...
<b>Stückpreis</b>	ø 16/20 mm € <b>86,00</b>
<b>Artikel-Nr.</b>	M08.0621. ...
<b>Stückpreis</b>	ø 20/25 mm € <b>92,00</b>

### Optional

Artikel-Nr.	Beschreibung	Stückpreis	Stk./Box	EUR / Box
00199	Boxtiefe 50 mm / Abfluss DN40	-	-	ohne Aufpreis
00198	Isolierung bis Rohrende	3,80	1	3,80
00197	Baustopfen aus Messing	4,50	1	4,50
00196	Baustopfen aus Kunststoff	2,20	1	2,20



## Urinal lang, Geberit Rohbauset 116001, Rohrführung unten lang

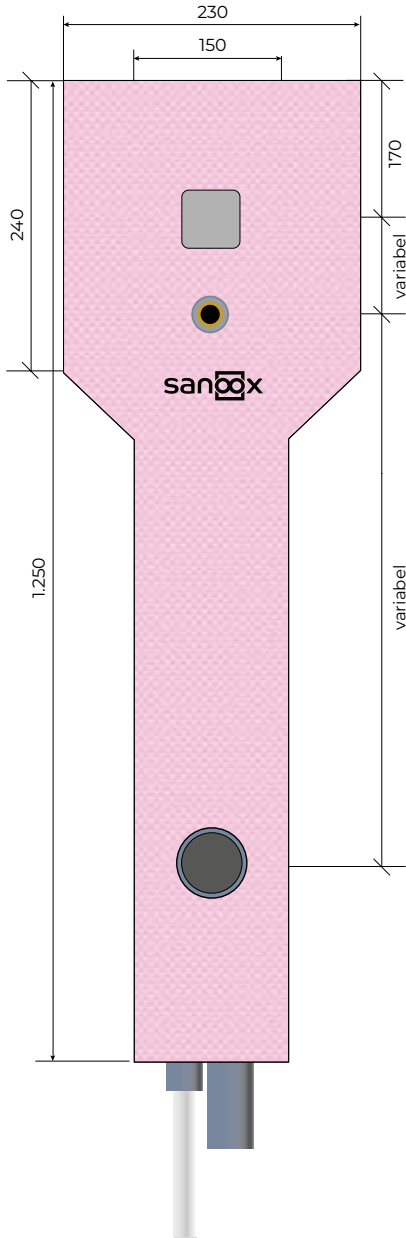

<b>Boxbreite</b>	150/230 mm
<b>Boxhöhe</b>	1250 mm
<b>Boxtiefe</b>	70 mm
<b>Abfluss</b>	DN50 Sifonwinkel 2"
<b>Rohrlänge</b>	1.900 mm

<b>Artikel-Nr.</b>	M08.0630. ...
<b>Stückpreis</b>	ø 16/20 mm € <b>344,00</b>
<b>Artikel-Nr.</b>	M08.0631. ...
<b>Stückpreis</b>	ø 20/25 mm € <b>350,00</b>

### Optional

Artikel-Nr.	Beschreibung	Stückpreis	Stk./Box	EUR / Box
00198	Isolierung bis Rohrende	3,80	1	3,80
00197	Baustopfen aus Messing	4,50	1	4,50
00196	Baustopfen aus Kunststoff	2,20	1	2,20

# Bidet kurz, Rohrführung unten lang

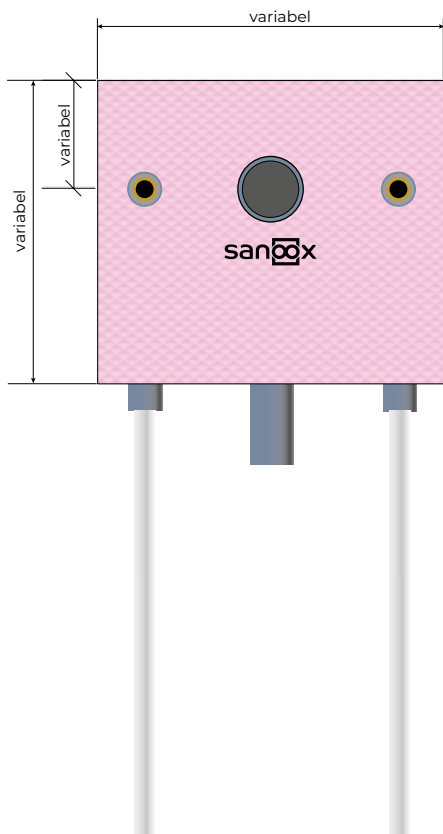

<b>Boxbreite</b>	variabel
<b>Boxhöhe</b>	variabel
<b>Boxtiefe</b>	70 mm
<b>Abfluss</b>	DN50 Sifonwinkel

<b>Artikel-Nr.</b>	M08.1470. ...
<b>Stückpreis</b>	ø 16/20 mm € <b>107,00</b>
<b>Artikel-Nr.</b>	M08.1471. ...
<b>Stückpreis</b>	ø 20/25 mm € <b>119,00</b>

## Optional

Artikel-Nr.	Beschreibung	Stückpreis	Stk./Box	EUR / Box
00199	Boxtiefe 50 mm / Abfluss DN40	-	-	ohne Aufpreis
00198	Isolierung bis Rohrende	3,80	2	7,60
00197	Baustopfen aus Messing	4,50	2	9,00
00196	Baustopfen aus Kunststoff	2,20	2	4,40



# 09 WARMWASSER SPEICHER



# Elektrospeicher lang, mit Elektro-Leerverrohrung für Speicher, Rohrführung unten lang

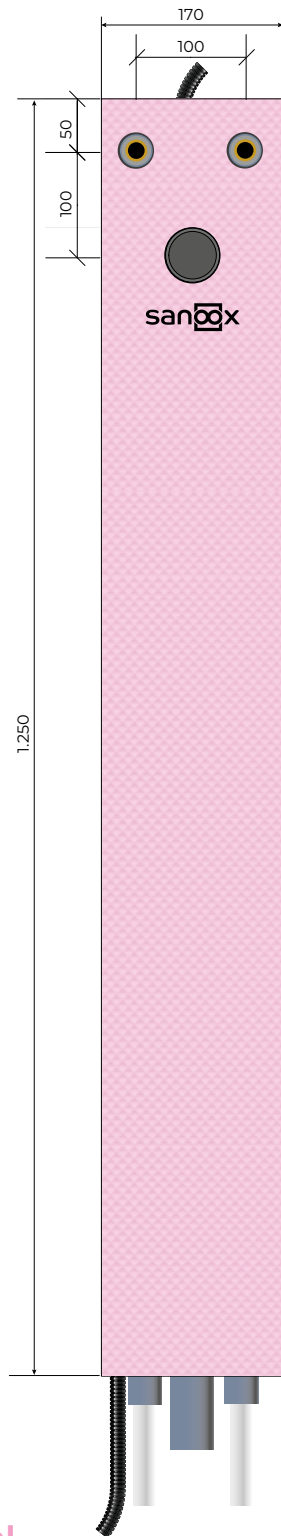

<b>Boxbreite</b>	170 mm
<b>Boxhöhe</b>	1.250 mm
<b>Boxtiefe</b>	70 mm
<b>Abfluss</b>	DN30 87,5° Bogen
<b>Artikel-Nr.</b>	M09.0640. ...
<b>Stückpreis</b>	ø 20/25 mm € <b>137,00</b>

## Optional

Artikel-Nr.	Beschreibung	Stückpreis	Stk./Box	EUR / Box
00199	Boxtiefe 50 mm / Abfluss 30 Bogen	-	-	ohne Aufpreis
00198	Isolierung bis Rohrende	3,80	2	7,60
00197	Baustopfen aus Messing	4,50	2	4,50
00196	Baustopfen aus Kunststoff	2,20	2	4,40



## Elektrospeicher kurz, mit Elektro-Leerverrohrung für Speicher, Rohrführung unten lang

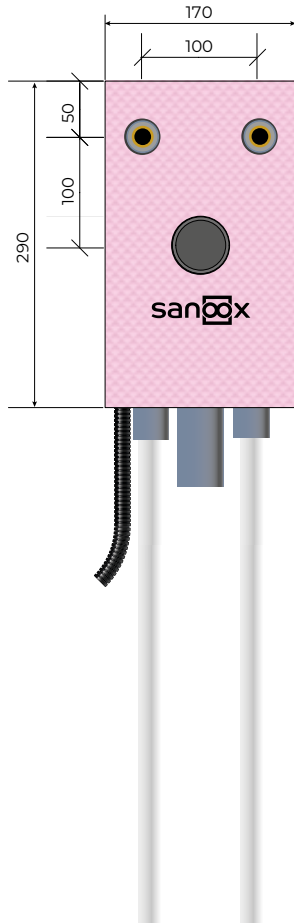

<b>Boxbreite</b>	170 mm
<b>Boxhöhe</b>	290 mm
<b>Boxtiefe</b>	70 mm
<b>Abfluss</b>	DN30 87,5° Bogen
<b>Artikel-Nr.</b>	M09.1480. ...
<b>Stückpreis</b>	ø 20/25 mm € <b>131,00</b>

### Optional

Artikel-Nr.	Beschreibung	Stückpreis	Stk./Box	EUR / Box
00199	Boxtiefe 50 mm / Abfluss 30 Bogen	-	-	ohne Aufpreis
00198	Isolierung bis Rohrende	3,80	2	7,60
00197	Baustopfen aus Messing	4,50	2	9,00
00196	Baustopfen aus Kunststoff	2,20	2	4,40

# Elektrospeicher-Waschmaschine lang, mit Elektro-Leerverrohrung für Speicher, Rohrführung unten lang

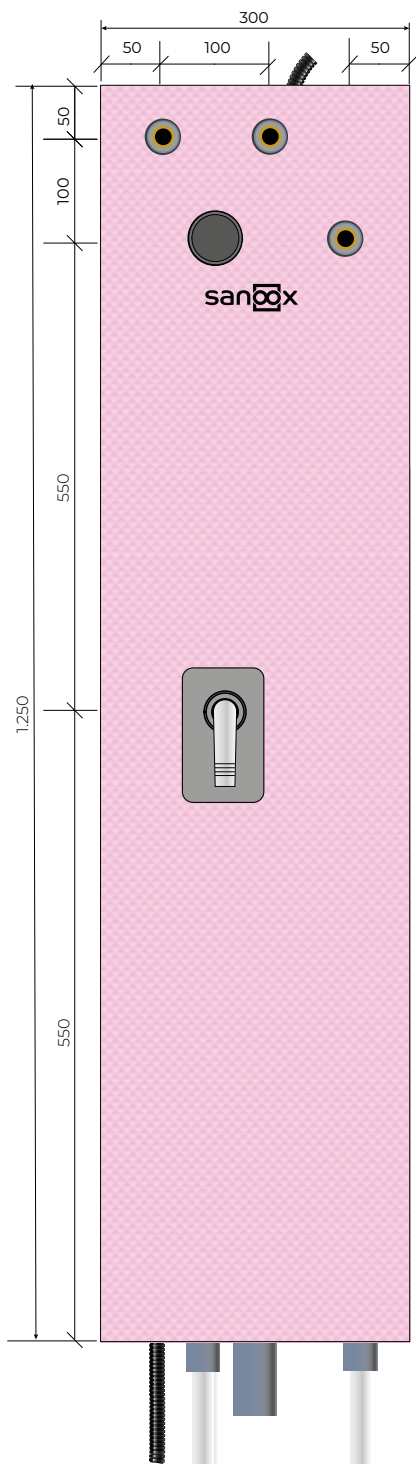

<b>Boxbreite</b>	300 mm
<b>Boxhöhe</b>	1.250 mm
<b>Boxtiefe</b>	70 mm
<b>Abfluss</b>	DN40 Sifonwinkel
<b>Artikel-Nr.</b>	M09.0650. ...
<b>Stückpreis</b>	ø 20/25 mm € <b>285,00</b>

## Optional

Artikel-Nr.	Beschreibung	Stückpreis	Stk./Box	EUR / Box
00198	Isolierung bis Rohrende	3,80	2	7,60
00197	Baustopfen aus Messing	4,50	3	13,50
00196	Baustopfen aus Kunststoff	2,20	3	6,60



## Elektrospeicher-Waschmaschine lang, mit E-Dose, E-Leerverrohrung für Speicher, Rohrführung unten lang

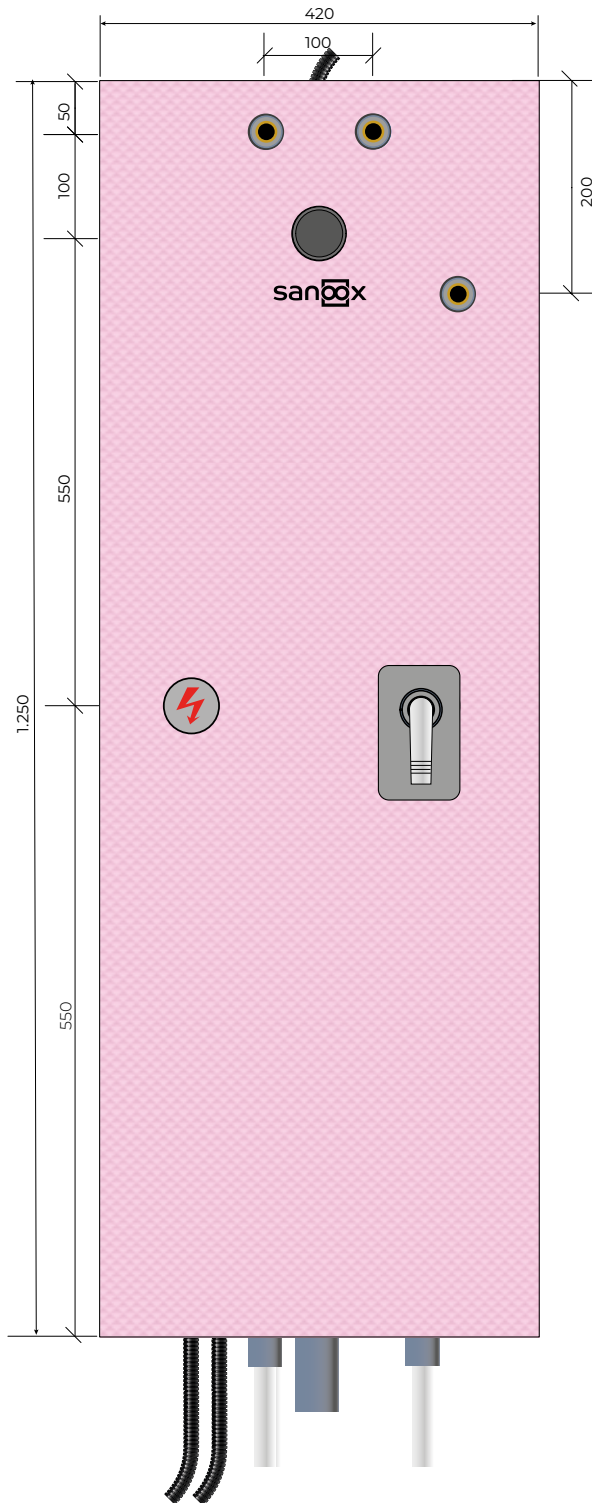

<b>Boxbreite</b>	420 mm
<b>Boxhöhe</b>	1.250 mm
<b>Boxtiefe</b>	70 mm
<b>Abfluss</b>	DN40 Sifonwinkel
<b>Artikel-Nr.</b>	M09.0660. . . .
<b>Stückpreis</b>	ø 20/25 mm € <b>290,00</b>

### Optional

Artikel-Nr.	Beschreibung	Stückpreis	Stk./Box	EUR / Box
00198	Isolierung bis Rohrende	3,80	2	7,60
00197	Baustopfen aus Messing	4,50	3	13,50
00196	Baustopfen aus Kunststoff	2,20	3	6,60

# FW-Speicher lang, Thermograf, Rohrführung unten lang

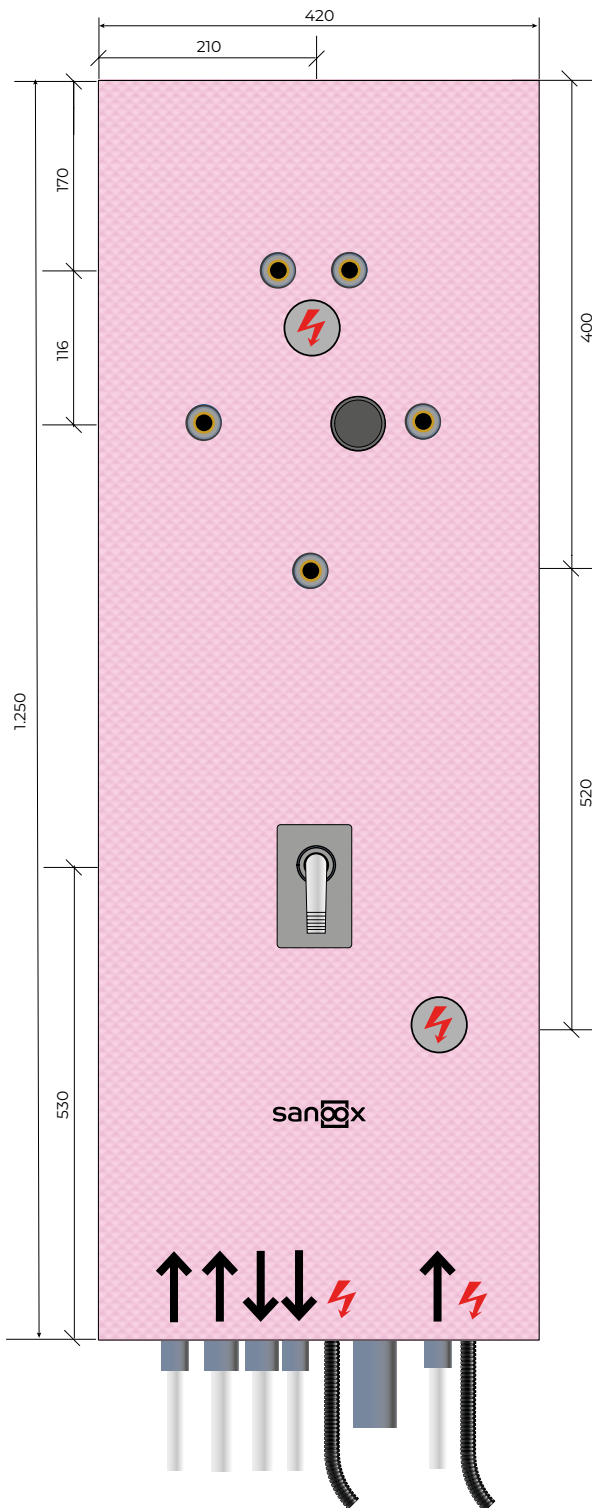

<b>Boxbreite</b>	420 mm
<b>Boxhöhe</b>	1.250 mm
<b>Boxtiefe</b>	70 mm
<b>Abfluss</b>	DN40 Sifonwinkel
<b>Artikel-Nr.</b>	M09.0670. ...
<b>Stückpreis</b>	ø 20/25 mm € <b>474,00</b>

## Optional

Artikel-Nr.	Beschreibung	Stückpreis	Stk./Box	EUR / Box
00198	Isolierung bis Rohrende	3,80	5	19,00
00197	Baustopfen aus Messing	4,50	5	22,50
00196	Baustopfen aus Kunststoff	2,20	5	11,00



## FW-Speicher lang, Austria Email - FSN110/FSN140, Rohrführung unten lang

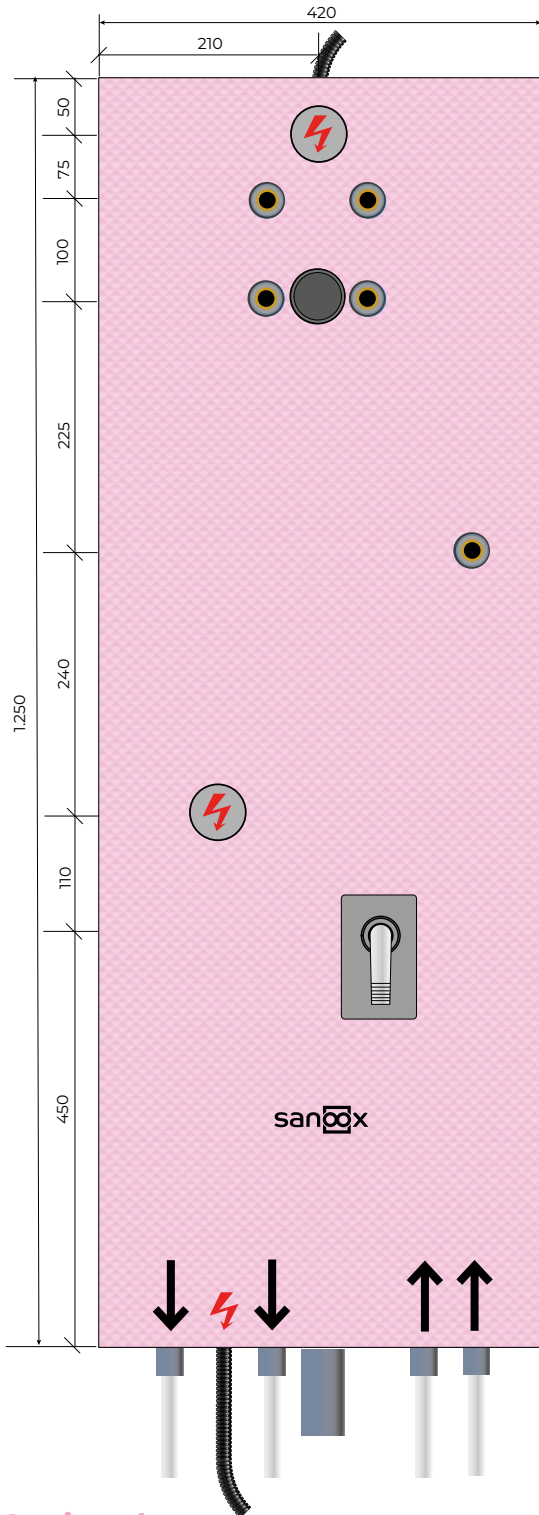

<b>Boxbreite</b>	420 mm
<b>Boxhöhe</b>	1.250 mm
<b>Boxtiefe</b>	70 mm
<b>Abfluss</b>	DN50 Sifonwinkel
<b>Artikel-Nr.</b>	M09.0680. ...
<b>Stückpreis</b>	ø 20/25 mm € <b>377,00</b>

### Optional

Artikel-Nr.	Beschreibung	Stückpreis	Stk./Box	EUR / Box
00198	Isolierung bis Rohrende	3,80	4	15,20
00197	Baustopfen aus Messing	4,50	4	18,00
00196	Baustopfen aus Kunststoff	2,20	4	8,80

# FW-Speicher lang, Austria Email - FSV110/FSV140, Rohrführung unten lang

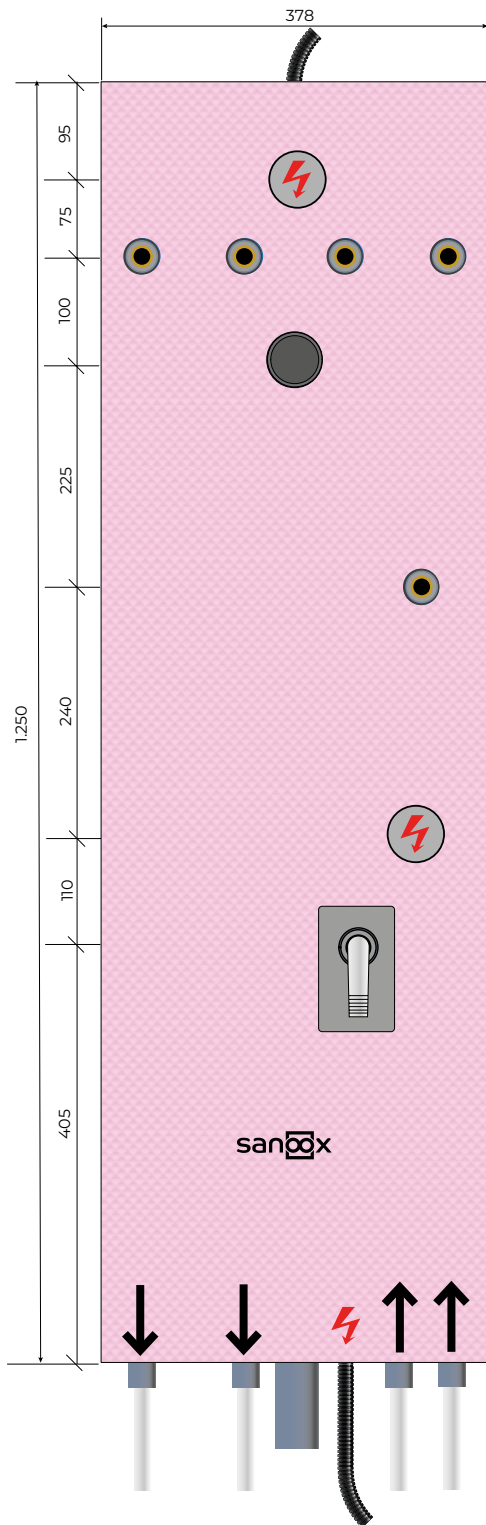

<b>Boxbreite</b>	378 mm
<b>Boxhöhe</b>	1.250 mm
<b>Boxtiefe</b>	70 mm
<b>Abfluss</b>	DN50 Sifonwinkel
<b>Artikel-Nr.</b>	M09.0690. . . .
<b>Stückpreis</b>	ø 20/25 mm € <b>401,00</b>

## Optional

Artikel-Nr.	Beschreibung	Stückpreis	Stk./Box	EUR / Box
00198	Isolierung bis Rohrende	3,80	4	15,20
00197	Baustopfen aus Messing	4,50	5	22,50
00196	Baustopfen aus Kunststoff	2,20	5	11,00



## FW-Speicher, Austria Email - FSV110/FSV140 - 2WZ, Rohrführung unten lang

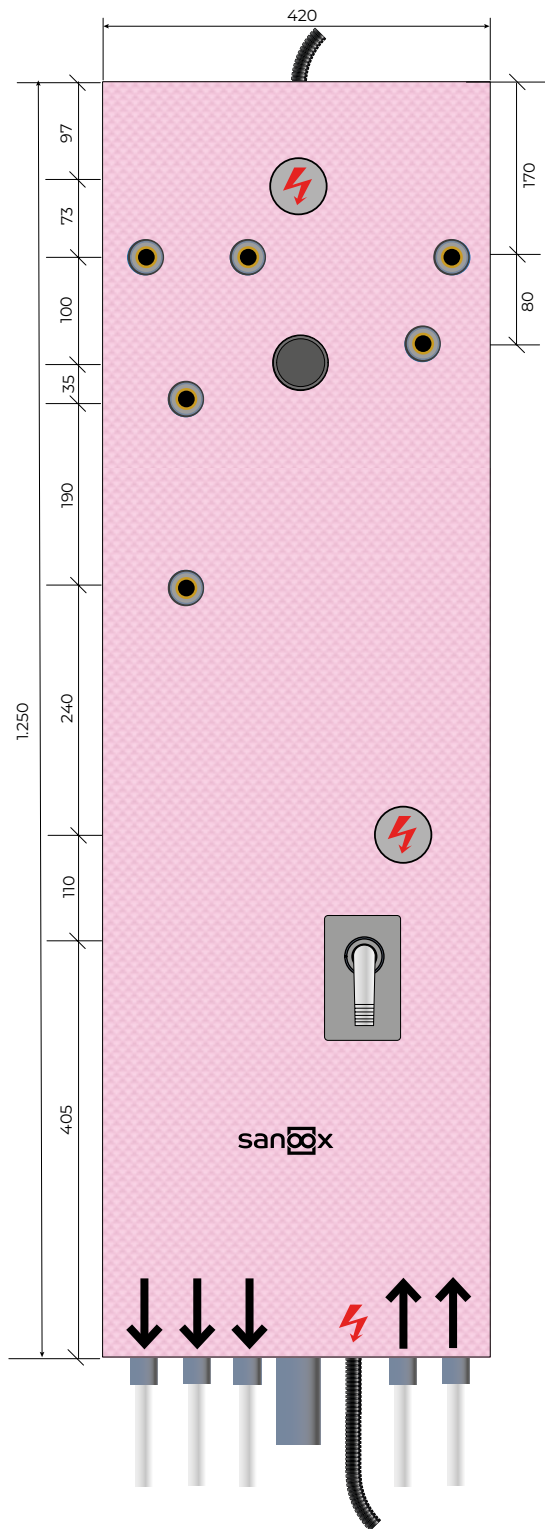

<b>Boxbreite</b>	420 mm
<b>Boxhöhe</b>	1.250 mm
<b>Boxtiefe</b>	70 mm
<b>Abfluss</b>	DN50 Sifonwinkel
<b>Artikel-Nr.</b>	M09.0700. ...
<b>Stückpreis</b>	ø 20/25 mm € <b>438,00</b>

### Optional

Artikel-Nr.	Beschreibung	Stückpreis	Stk./Box	EUR / Box
00198	Isolierung bis Rohrende	3,80	5	19,00
00197	Baustopfen aus Messing	4,50	6	27,00
00196	Baustopfen aus Kunststoff	2,20	6	13,20





# 10 WOHNUNGS- ABSPERRUNG/ ZÄHLER

## Wohnungsabspernung kurz, Unterputzventil, durchgehende Rohrführung kurz

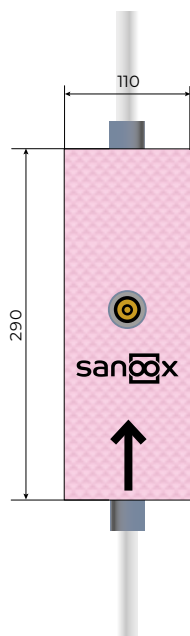

<b>Boxbreite</b>	110 mm
<b>Boxhöhe</b>	290 mm
<b>Boxtiefe</b>	70 mm
<b>Artikel-Nr.</b>	M10.1490. ...
<b>Stückpreis</b>	ø 20/25 mm € <b>119,00</b>

## Wohnungsabspernung kurz, Unterputzventil, Rohrführung unten kurz

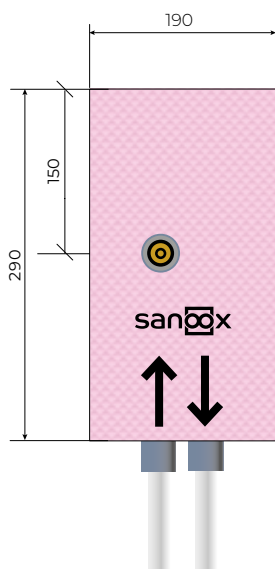

<b>Boxbreite</b>	190 mm
<b>Boxhöhe</b>	290 mm
<b>Boxtiefe</b>	70 mm
<b>Artikel-Nr.</b>	M10.1500. ...
<b>Stückpreis</b>	ø 20/25 mm € <b>142,00</b>

### Optional

Artikel-Nr.	Beschreibung	Stückpreis	Stk./Box	EUR / Box
00198	Isolierung bis Rohrende	3,80	2	7,60



## Wohnungsabspernung kurz, 2 Unterputzventile, durchgehende Rohrführung kurz

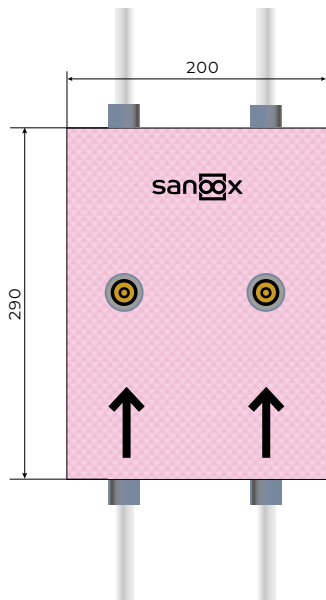

Boxbreite	200 mm
Boxhöhe	290 mm
Boxtiefe	70 mm
Artikel-Nr.	M10.1510. ...
Stückpreis	ø 20/25 mm € <b>207,00</b>

## Wohnungsabspernung kurz, 2 Unterputzventile, Rohrführung unten kurz

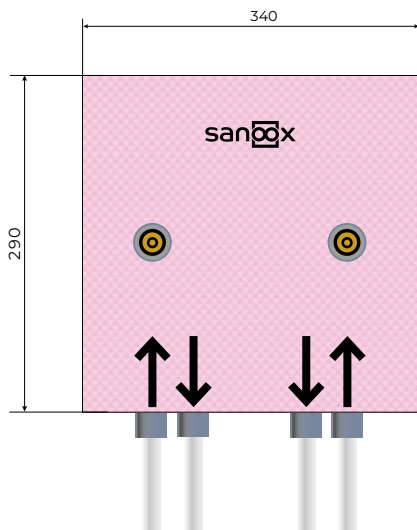

Boxbreite	340 mm
Boxhöhe	290 mm
Boxtiefe	70 mm
Artikel-Nr.	M10.1520. ...
Stückpreis	ø 20/25 mm € <b>245,00</b>

### Optional

Artikel-Nr.	Beschreibung	Stückpreis	Stk./Box	EUR / Box
00198	Isolierung bis Rohrende	3,80	4	15,20

## Zähler kurz, Unterputzventil und 1 Zähler, Rohrführung durchgehend kurz

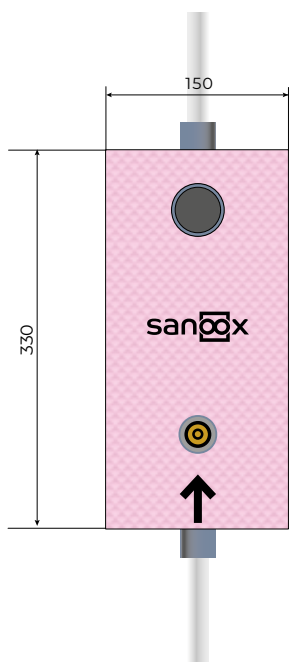

<b>Boxbreite</b>	150 mm
<b>Boxhöhe</b>	330 mm
<b>Boxtiefe</b>	70 mm
<b>Artikel-Nr.</b>	M10.1530. ...
<b>Stückpreis</b>	ø 20/25 mm € <b>185,00</b>

### Optional

Artikel-Nr.	Beschreibung	Stückpreis	Stk./Box	EUR / Box
00198	Isolierung bis Rohrende	3,80	2	7,60

## Zähler kurz, 2 Unterputzventile und 1 Zähler, Rohrführung durchgehend kurz

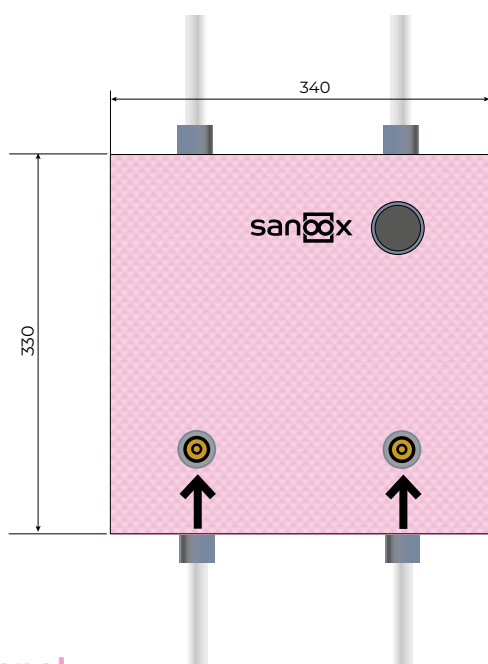

<b>Boxbreite</b>	340 mm
<b>Boxhöhe</b>	330 mm
<b>Boxtiefe</b>	70 mm
<b>Artikel-Nr.</b>	M10.1540. ...
<b>Stückpreis</b>	ø 20/25 mm € <b>281,00</b>

### Optional

Artikel-Nr.	Beschreibung	Stückpreis	Stk./Box	EUR / Box
00198	Isolierung bis Rohrende	3,80	4	15,20



## Zähler kurz, 2 Unterputzventile und 2 Zähler, Rohrführung durchgehend kurz

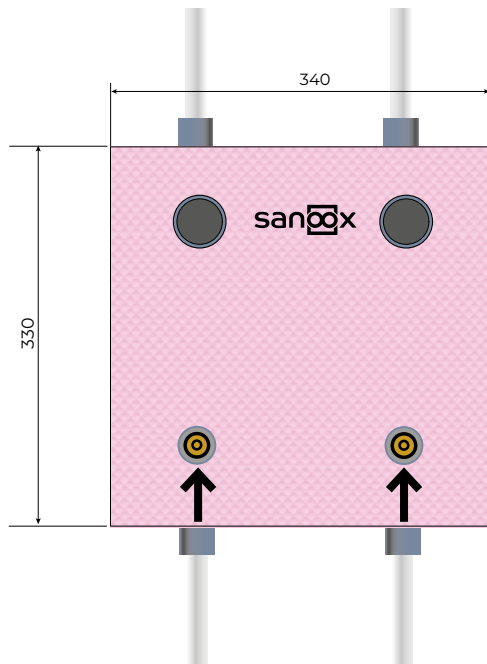

Boxbreite	340 mm
Boxhöhe	330 mm
Boxtiefe	70 mm
Artikel-Nr.	M10.1550. ...
Stückpreis	ø 20/25 mm € <b>353,00</b>

## Zähler kurz, 2 Unterputzventile und 2 Zähler, Rohrführung unten kurz

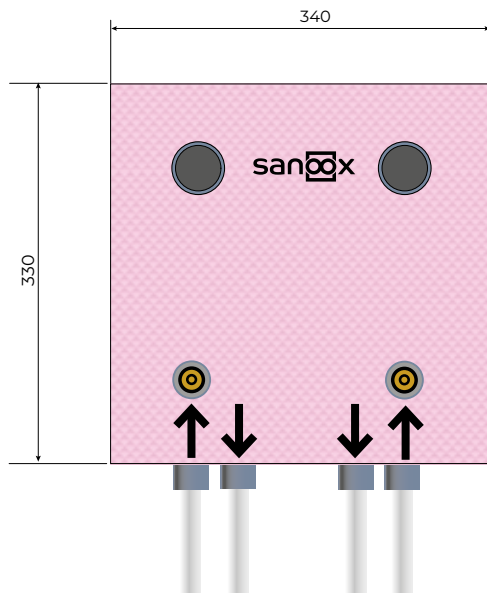

Boxbreite	340 mm
Boxhöhe	330 mm
Boxtiefe	70 mm
Artikel-Nr.	M10.1560. ...
Stückpreis	ø 20/25 mm € <b>401,00</b>

### Optional

Artikel-Nr.	Beschreibung	Stückpreis	Stk./Box	EUR / Box
00198	Isolierung bis Rohrende	3,80	4	15,20

## Zähler kurz, Unterputzventil und 1 Zähler, Rohrführung durchgehend kurz

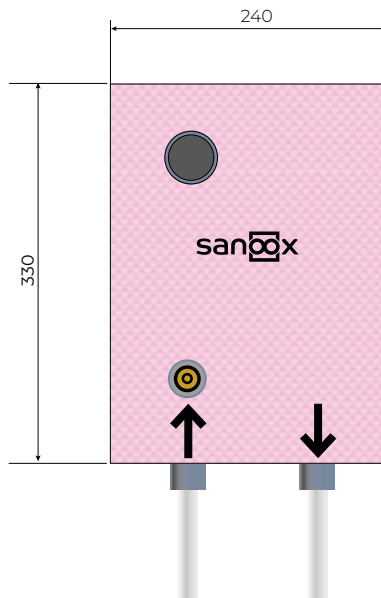

<b>Boxbreite</b>	240 mm
<b>Boxhöhe</b>	330 mm
<b>Boxtiefe</b>	70 mm
<b>Artikel-Nr.</b>	M10.1531. ...
<b>Stückpreis</b>	ø 20/25 mm € <b>208,00</b>

### Optional

Artikel-Nr.	Beschreibung	Stückpreis	Stk./Box	EUR / Box
00198	Isolierung bis Rohrende	3,80	2	7,60



# 11 ABFLUSS

## Abfluss kurz, Standard

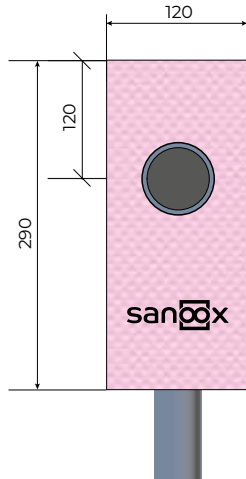

<b>Boxbreite</b>	120 mm
<b>Boxhöhe</b>	290 mm
<b>Boxtiefe</b>	70 mm
<b>Abfluss</b>	DN 50 Sifonwinkel oder Bogen 87,5°

<b>Artikel-Nr.</b>	M11.1570. ...
<b>Stückpreis</b>	€ <b>45,00</b>

## Abfluss kurz, Gerätesifon

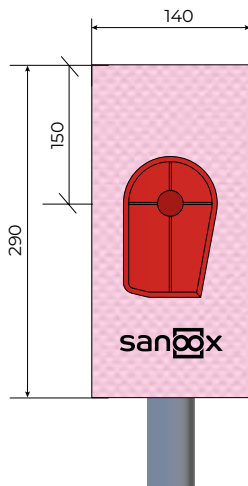

<b>Boxbreite</b>	140 mm
<b>Boxhöhe</b>	290 mm
<b>Boxtiefe</b>	70/80 mm
<b>Abfluss</b>	DN 50 Gerätesifon HL 400/ 4000

<b>Artikel-Nr.</b>	M11.1580. ...
<b>Stückpreis</b>	€ <b>62,00</b>

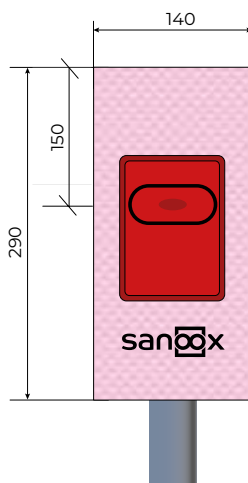





# 12 HEIZKÖRPER

## Heizkörper kurz, für Ventilheizkörper mit geradem Rohr

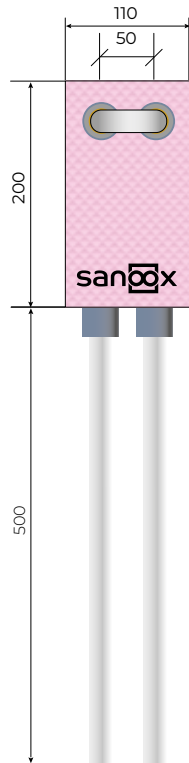

<b>Boxbreite</b>	110 mm
<b>Boxhöhe</b>	200 mm
<b>Boxtiefe</b>	50 mm

<b>Artikel-Nr.</b>	M12.1590. ...
<b>Stückpreis</b>	ø 16 mm € <b>26,00</b>
<b>Artikel-Nr.</b>	M12.1591. ...
<b>Stückpreis</b>	ø 20 mm € <b>33,00</b>

## Heizkörper kurz, für Ventilheizkörper, U-Form

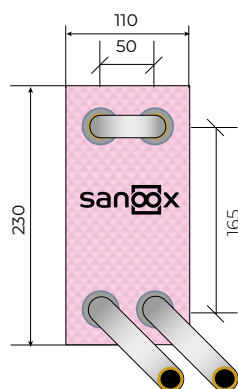

<b>Boxbreite</b>	110 mm
<b>Boxhöhe</b>	165 mm
<b>Boxtiefe</b>	50 mm

<b>Artikel-Nr.</b>	M12.1600. ...
<b>Stückpreis</b>	ø 16 mm € <b>25,00</b>
<b>Artikel-Nr.</b>	M12.1601. ...
<b>Stückpreis</b>	ø 20 mm € <b>32,00</b>

### Optional

Artikel-Nr.	Beschreibung	Stückpreis	Stk./Box	EUR / Box
00199	Boxtiefe 40 mm	-	-	ohne Aufpreis



## Heizkörper lang, für Ventilheizkörper, U-Form

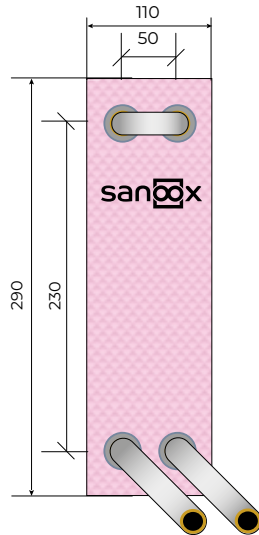

Boxbreite	110 mm
Boxhöhe	290 mm
Boxtiefe	50 mm
Artikel-Nr.	M12.0700. ...
Stückpreis	ø 16 mm € <b>29,00</b>
Artikel-Nr.	M12.0701. ...
Stückpreis	ø 20 mm € <b>36,00</b>

### Optional

Artikel-Nr.	Beschreibung	Stückpreis	Stk./Box	EUR / Box
00199	Boxtiefe 40 mm	-	-	ohne Aufpreis

## Heizkörper kurz, für Ventilheizkörper, Elektro-Leerverrohrung, gerades Rohr

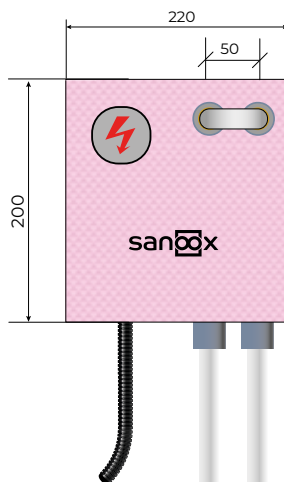

Boxbreite	220 mm
Boxhöhe	200 mm
Boxtiefe	50 mm
Artikel-Nr.	M12.1610. ...
Stückpreis	ø 16 mm € <b>33,00</b>
Artikel-Nr.	M12.1611. ...
Stückpreis	ø 20 mm € <b>40,00</b>

## Heizkörper kurz, für Ventilheizkörper, Elektro-Leerverrohrung, U-Form

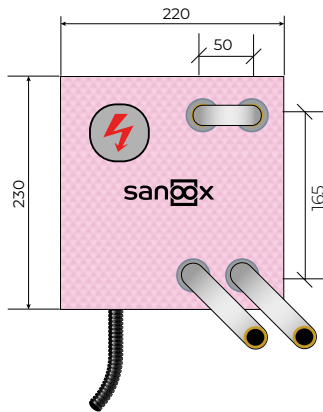

<b>Boxbreite</b>	220 mm
<b>Boxhöhe</b>	230 mm
<b>Boxtiefe</b>	50 mm
<b>Artikel-Nr.</b>	M12.1620. ...
<b>Stückpreis</b>	ø 16 mm € <b>33,00</b>
<b>Artikel-Nr.</b>	M12.1621. ...
<b>Stückpreis</b>	ø 20 mm € <b>40,00</b>

## Heizkörperbox lang, für Ventilheizkörper, Elektro-Leerverrohrung, U-Form

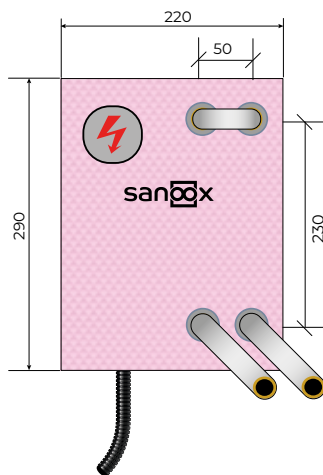

<b>Boxbreite</b>	220 mm
<b>Boxhöhe</b>	290 mm
<b>Boxtiefe</b>	50 mm
<b>Artikel-Nr.</b>	M12.0710. ...
<b>Stückpreis</b>	ø 16 mm € <b>36,00</b>
<b>Artikel-Nr.</b>	M12.0711. ...
<b>Stückpreis</b>	ø 20 mm € <b>43,00</b>



## Heizkörper lang, BHKM, FBH mit geradem Rohr

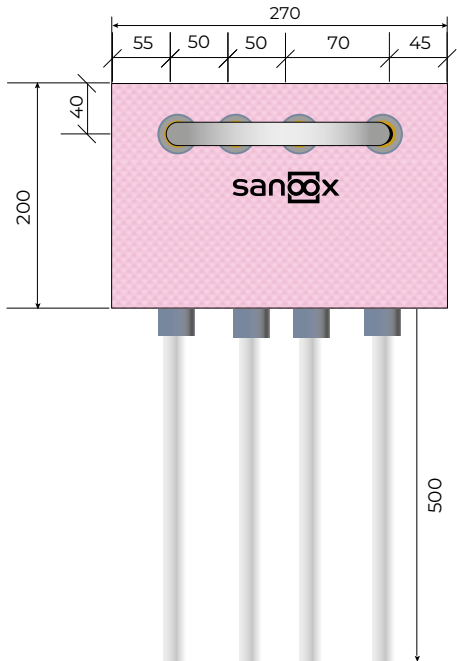

Boxbreite	270 mm
Boxhöhe	200 mm
Boxtiefe	70 mm
Artikel-Nr.	M12.0720. ...
Stückpreis	ø 16 mm € <b>91,00</b>

## Ventilkörperbox kurz, durchgehende Rohrführung

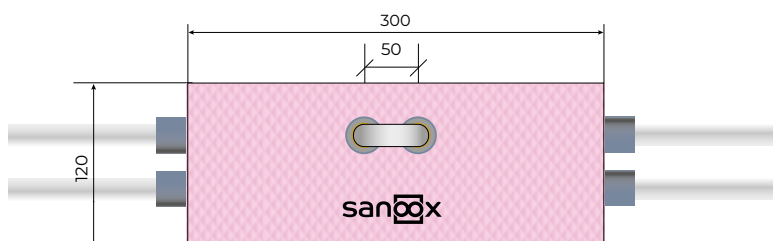

Boxbreite	300 mm
Boxhöhe	120 mm
Boxtiefe	80 mm
Artikel-Nr.	M12.1630. ...
Stückpreis	ø 16 mm € <b>114,00</b>
Artikel-Nr.	M12.1631. ...
Stückpreis	ø 20 mm € <b>132,00</b>

## Ventilheizkörper kurz, links

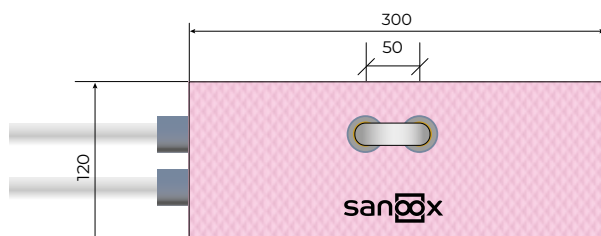

<b>Boxbreite</b>	300 mm
<b>Boxhöhe</b>	120 mm
<b>Boxtiefe</b>	50 mm

<b>Artikel-Nr.</b>	M12.1640. ...
<b>Stückpreis</b>	ø 16 mm € <b>47,00</b>
<b>Artikel-Nr.</b>	M12.1641. ...
<b>Stückpreis</b>	ø 20 mm € <b>58,00</b>

## Ventilheizkörper kurz, rechts

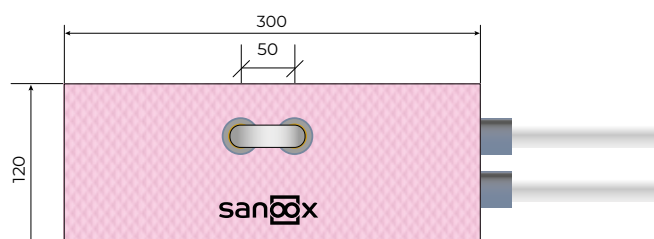

<b>Boxbreite</b>	300 mm
<b>Boxhöhe</b>	120 mm
<b>Boxtiefe</b>	50 mm

<b>Artikel-Nr.</b>	M12.1650. ...
<b>Stückpreis</b>	ø 16 mm € <b>47,00</b>
<b>Artikel-Nr.</b>	M12.1651. ...
<b>Stückpreis</b>	ø 20 mm € <b>58,00</b>



# 13 FROSTSICHERE ARMATUREN

# Montagebox für Frostsichere Außenarmatur kurz,



Rohrführung durchgeschliffen unten lang

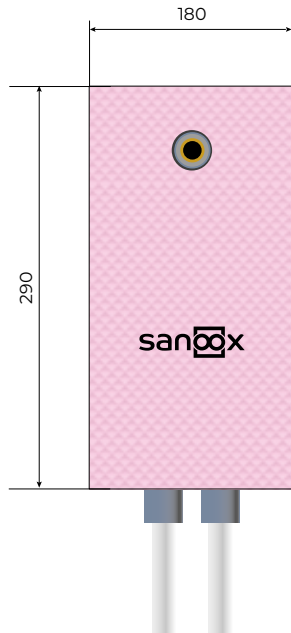

<b>Boxbreite</b>	180 mm
<b>Boxhöhe</b>	290 mm
<b>Boxtiefe</b>	70 mm

<b>Artikel-Nr.</b>	M13.1660. ...
<b>Stückpreis</b>	ø 20 mm € <b>167,00</b>

# Frostsichere Außenarmatur kurz,

inkl. Kemper Frosti Plus 57400, Rohrführung unten lang

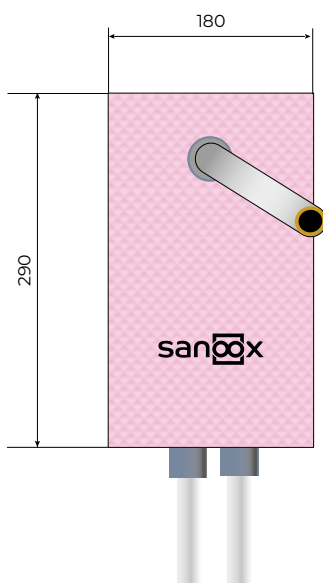

<b>Boxbreite</b>	180 mm
<b>Boxhöhe</b>	290 mm
<b>Boxtiefe</b>	70 mm

<b>Artikel-Nr.</b>	M13.1661. ...
<b>Stückpreis</b>	ø 20 mm € <b>349,00</b>

## Optional

Artikel-Nr.	Beschreibung	Stückpreis	Stk./Box	EUR / Box
00198	Isolierung bis Rohrende	3,80	2	7,60
00197	Baustopfen aus Messing	4,50	1	4,50
00196	Baustopfen aus Kunststoff	2,20	1	2,20



# Frostsichere Außenarmatur kurz, inkl. Kemper Frosti Plus 57405 XL, Rohrführung unten lang

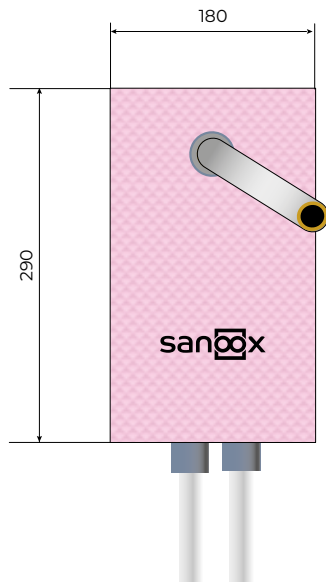

<b>Boxbreite</b>	180 mm
<b>Boxhöhe</b>	290 mm
<b>Boxtiefe</b>	70 mm

<b>Artikel-Nr.</b>	M13.1662. ...
<b>Stückpreis</b>	ø 20 mm € <b>377,00</b>

## Optional

Artikel-Nr.	Beschreibung	Stückpreis	Stk./Box	EUR / Box
00198	Isolierung bis Rohrende	3,80	2	7,60
00197	Baustopfen aus Messing	4,50	1	4,50
00196	Baustopfen aus Kunststoff	2,20	1	2,20



# 14 Zubehör

# Abfluss-Unterlagebacken

für Abflussrohr DN50



Artikel-Nr. 00188

Stückpreis € 1,95

Verpackungseinheit 50 Stück



Artikel-Nr. 00188.1

Stückpreis € 1,95

Verpackungseinheit 50 Stück



## Elastische Dichtmanschette



Artikel-Nr. 00186

Stückpreis € **6,90**

- Elastische Dichtmanschette zum sicheren Ein- und Abdichten von Rohrdurchführungen
- Geeignet für Abdichtungen unter Fliesen in allen Beanspruchungsklassen
- Wasserdicht, dehnfähig
- Vollflächig, vlieskaschierte Folie
- Zugelassen und geprüft vom österreichischen Fliesenverband

## Langmuffe inkl. 2x45° Bogen

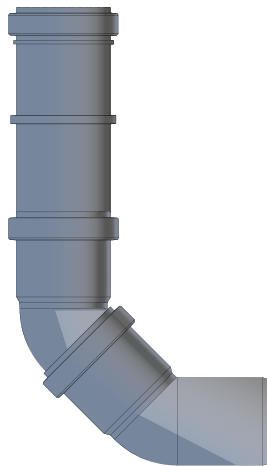

Artikel-Nr. 00185

Stückpreis € **13,60**

- Höhenverstellbar 70 mm